



# Daisen

建築基準法関係告示  
国土交通省告示第410号・第750号対応

積雪100cmタイプ ※比重0.3(3000N/m)

積雪150cmタイプ ※比重0.3(4500N/m)

耐積雪性能 ~100cm 相当

耐積雪性能 ~150cm 相当

基準風速 V0=46 m/s JEIA

基準風速 V0=46 m/s JEIA

# SS PORT G III

スチール折板屋根ふき材カーポート 【SSポートGⅢ】

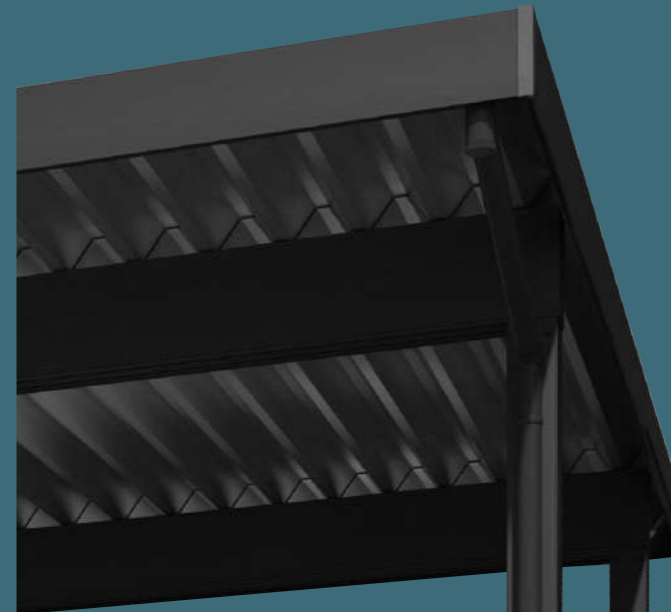

本体カラー/アルミ鼻隠しカラー



DL/ライトブラウン

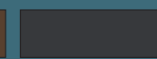

KL/ライトブラック

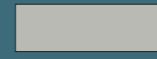

GL/ライトステン



WL/ライトホワイト



★SL/ライトシルバー

★ SL/ライトシルバーは受注生産の為、納期が1ヵ月程度かかります。

木目調鼻隠しカラー

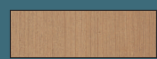

LO/ライトオーク

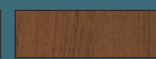

NB/ナツブラウン

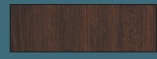

BW/ブラックウォールナット

軒天パネルカラー

● 木目調カラー



NB/ナツブラウン

● アルミ色カラー

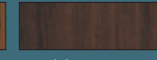

BW/ブラックウォールナット

● アルミ色カラー



WL/ライトホワイト



# Daisen

## 株式会社 大仙

<https://www.daisen.co.jp/exterior/>



- このカタログは2026年7月現在のものです。
- 製品の改良・改善のため、仕様は予告なく変更することがあります。
- 製品の色は印刷上、実際の商品と多少異なる場合がありますのでご了承ください。

お問い合わせ

- |               |                              |                      |
|---------------|------------------------------|----------------------|
| 事業本部／<br>新城工場 | 〒441-1317 愛知県新城市有海字高田1-1     | TEL. 0536-24-2300    |
| 本社            | 〒440-8521 愛知県豊橋市下地町字柳目8      | TEL. 0532-54-6527(代) |
| 札幌支店          | 〒063-0846 北海道札幌市西区八軒6条西4-2-4 | TEL. 011-612-6433    |
| 仙台支店          | 〒981-1106 宮城県仙台市太白区柳生6-1-8   | TEL. 022-306-3421    |
| 関東支社          | 〒343-0002 埼玉県越谷市平方1898-1     | TEL. 048-970-1133    |
| 名古屋支社         | 〒462-0063 愛知県名古屋市中区丸新町40     | TEL. 052-902-1851    |
| 関西支社          | 〒567-0059 大阪府茨木市清水1-16-35    | TEL. 072-643-1821    |
| 九州支社          | 〒816-0922 福岡県大野城市山田2-1-1     | TEL. 092-501-6414    |

業務用

2026.7 価格改訂 第1版

※表示価格には、消費税・搬入費・組立費・取付費等は含まれておりません。

# 業界トップクラス 耐積雪性能 最大150cmと基準風速 $V_0=46\text{m/秒}$ を実現!!

地球温暖化により年々台風が大型化し、進路も変化しています。大型化した台風の通過後に、日本全国で被害が拡大中。台風  
の暴風雨による被害・大雪被害から住宅を守る対策が、日本全域で必要になっている現在、強い強度のカーポートが必要です。

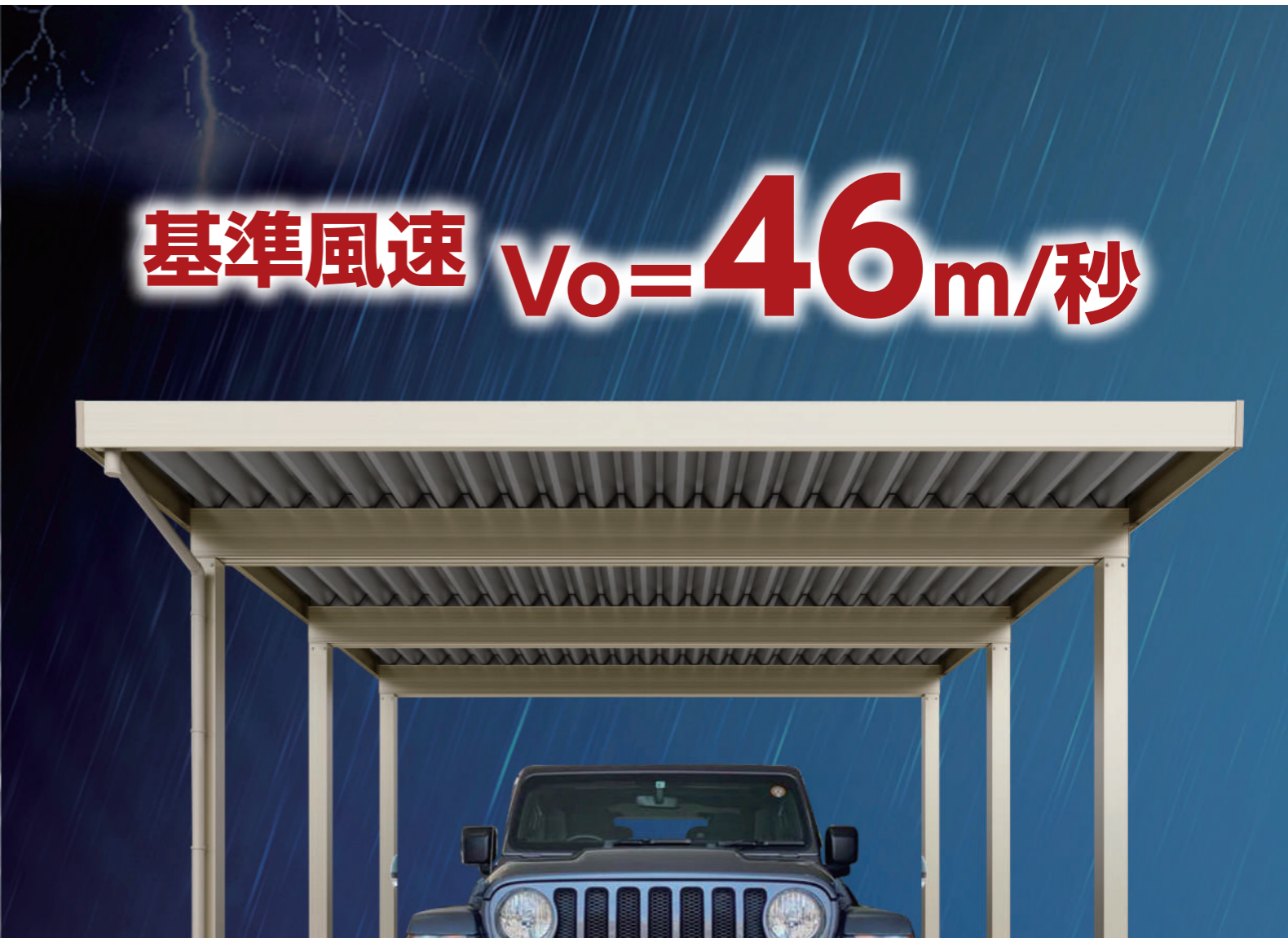

## 最大級の備えで安心・安全の暮らしを。

近年、予期せぬ大雪による交通網のマヒや住宅への被害が発生しています。「SSポートGⅢ」は柱に「T6処理」を施したアルミニウム合金を採用し、**業界トップクラスの耐積雪性能**を実現。大切な愛車や暮らしを守ることができます。

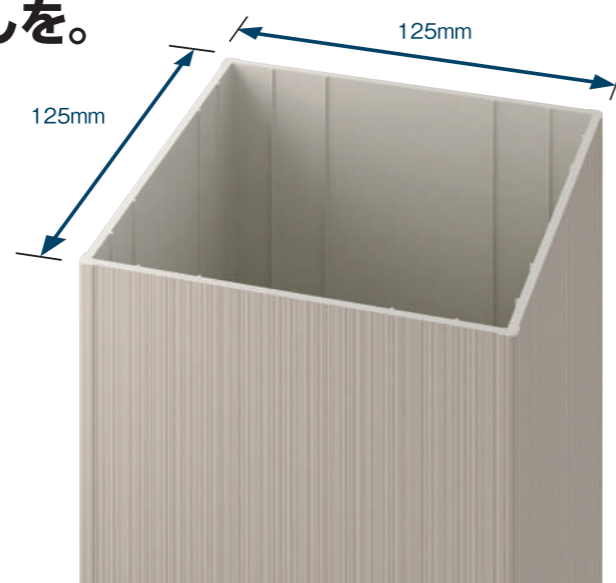

## 日本全国の台風被害に万全の備えを。

日本全域で台風被害が甚大化し、カーポートの破損被害も少なくありません。「SSポートGⅢ」は**業界トップクラスの耐風性能**で応えます。

## 設置環境に合わせて安心なSSポートGⅢ仕様バリエーション

耐積雪性能 **100cm** 耐積雪性能 **150cm** 基準風速 **46m/秒**

耐積雪性能(比重0.3) (3000N/m<sup>2</sup>)

耐積雪性能(比重0.3) (4500N/m<sup>2</sup>)



※写真はイメージです。

# 春

住宅と一体感のある何度でも見たくなる美しさ

住宅に合わせやすい直線基調のデザイン。パーソナル車庫空間をプロデュース



※写真はイメージです。

# 秋

様々なニーズに合わせた仕様の幅広い商品設定

サイズ・仕様・オプションバリエーションの幅広さで、自由にスペースがつかれる



※写真はイメージです。

# 夏

車庫以外の要素があって良かったと思える活用の幅広さ

車庫だけでなく様々な趣味やライフスタイルにマッチしたカーポートが選べる



※写真はイメージです。

# 冬

大雪などの自然災害が来ても安心できる性能の高さ

100cm・150cmの積雪に対応した、高強度な安心設計で設置環境に合わせた仕様の選択ができる

連結柱  
変更

連結柱を1本化し、スッキリとした見た目を実現

柱本数の削減により広い駐車スペースを確保でき  
使い勝手が向上しました

間口延長・間口連結の連結柱を見付200角材にすることで、柱の抱合せを解消、**柱1本で施工可能になりました**

Before



連棟柱本数が削減され、駐車性も向上!



After



駐車性・施工性  
向上

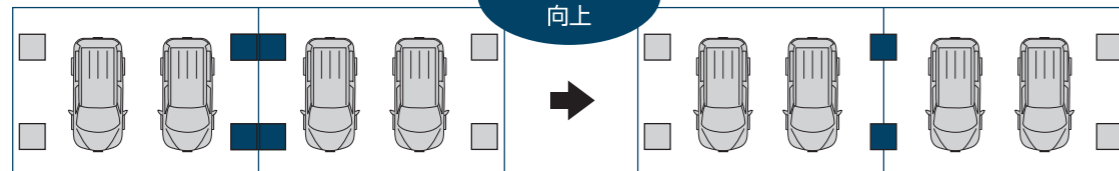

柱本数が削減されることで、連結柱部分の基礎寸法も従来品より小さくなり

**掘削工事の負担が軽減、施工性も改善します。**

木目調  
カラー

柱・梁と鼻隠しのカラーの組合せにより、カーポートイメージが一新

木目調鼻隠しカラーがお選びいただけます

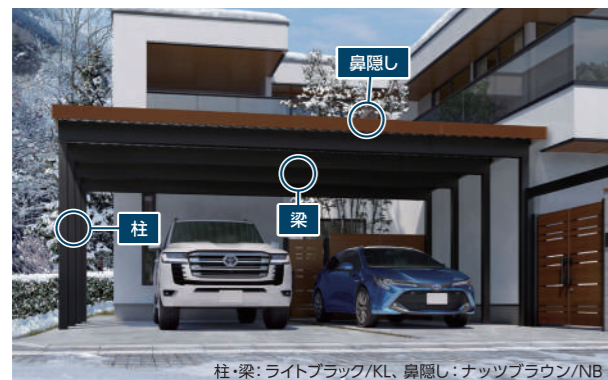

柱・梁：ライトブラック/KL、鼻隠し：ナッツブラウン/NB

柱・梁		
DL/ライトブラウン	KL/ライトブラック	GL/ライトステン
鼻隠し		
LO/ライトオーク	NB/ナッツブラウン	BW/ブラックウォールナット

※木目調鼻隠しの内面カラーはライトブラック/KLとなります。  
 ※雨樋は柱・梁のアルミ色に対応したカラーとなります。  
 ※本体色がライトホワイト/WL及びライトシルバー/SLの場合は木目調鼻隠しの設定はありません。  
 ※木目調鼻隠しは追加オプションの為、金額が加算になります。

サイズ  
バリエーション

駐車台数や敷地に合わせた豊富な設定

キャンピングカーなどの大型車種も安心駐車

間口バリエーション



駐車台数や用途に合わせ、幅広く選べるサイズ設定です。駐輪や作業用など様々な用途でスペースを活用できます。

間口延長納まり

アプローチまで張り出した屋根により、雨雪に濡れずに車と玄関を行き来できます。

※一部サイズにおいて、横(2)連棟は中間柱、間口延長は延長側の柱が抱合せになる場合がございます。

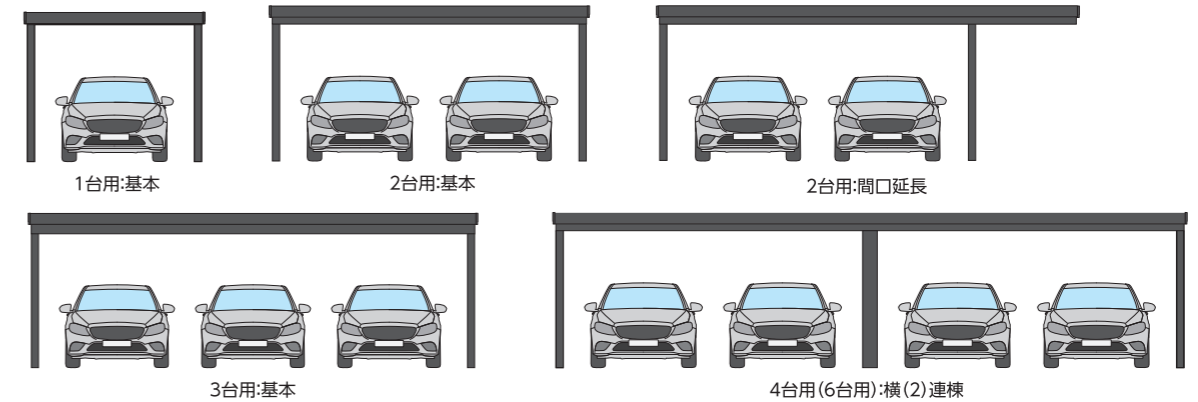

高さバリエーション

車の高さなどに合わせて選べる4サイズ。\*高さは、梁下の寸法を示します。  
 キャンピングカーの高さにも対応する超ハイルーフ(オプション)。  
 高低差のある敷地でも高さを確保することができます。

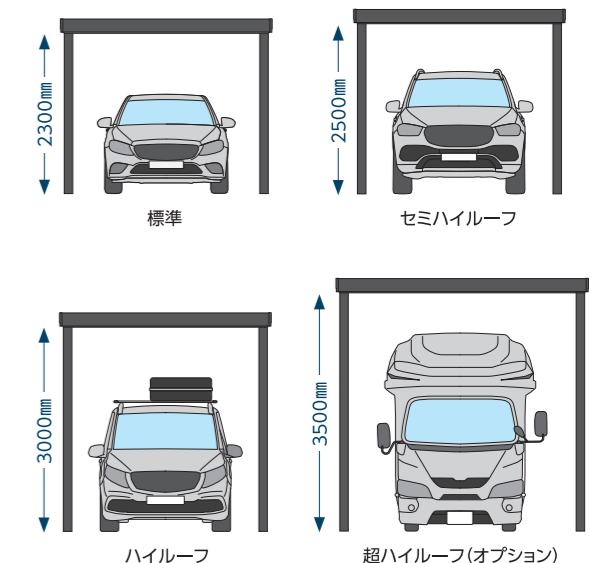

奥行バリエーション

奥行にゆとりを持つことで駐輪スペースにすることができます。また、雨天時の荷物の積み下ろしの際などで濡れにくくなります。

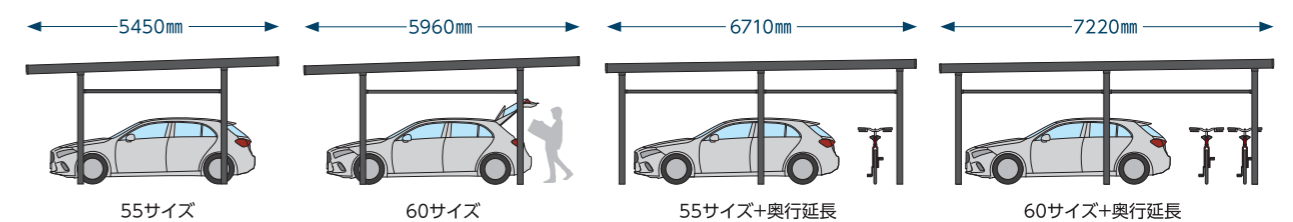

部材  
新処理

水で急速に冷却する「T6処理」の採用

さらに強い高性能を実現するため部材新処理

SSポートGⅢの柱は、水で急速冷却する「T6処理」を施した部材で高強度化し、業界トップクラスの高性能となりました。大切な愛車や暮らしを守ることができます。

柱にT6処理したアルミニウム合金

柱サイズは全ての柱(標準柱・セミハイルーフ柱・ハイルーフ柱)を125mm×125mmへ統一し、施工性を向上させました。

柱寸法が大きく、  
奥行方向に対する揺れを軽減

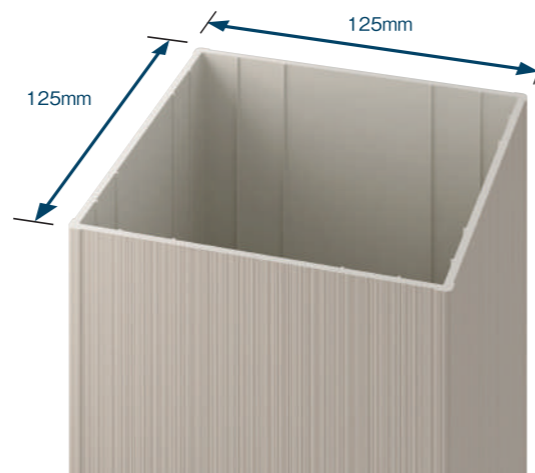

変形敷地  
対応セット

変形敷地に対応したセットオプション(注)

敷地の条件に合わせたカーポート設置

斜め切詰めや出入隅対応専用の部品です。変形した敷地に合せた納まりにもスムーズな対応を可能にして、敷地条件に合ったカーポートを設置できます。(注)「SSポートGⅢ」本体に変形敷地対応セットが必要となります。

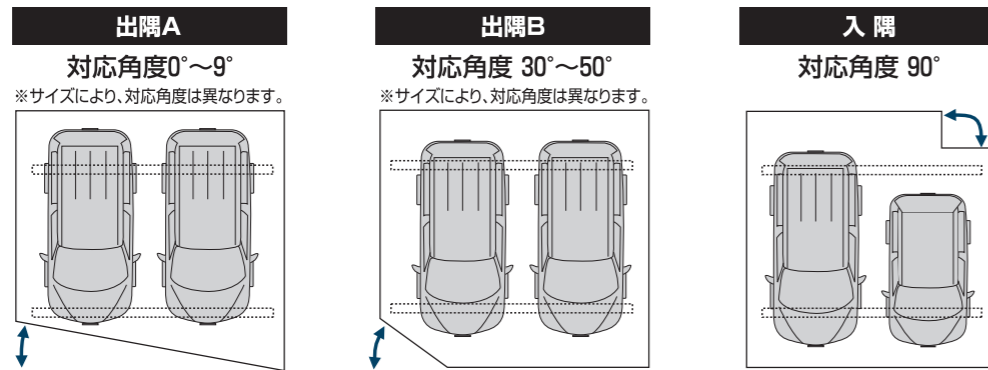

梁連結

高強度はそのままにボルト本数を削減 間口80の場合

梁の連結ボルト本数を少なくし、ボルト締めを簡略化

連結部品のボルトの配置を見直すことで強度を担保しつつボルト本数の削減を実現。

側面のボルトがなくなりました

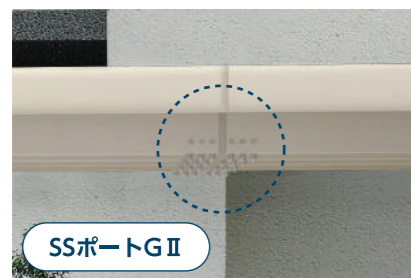

SSポートGⅡ  
ボルト×44 固定ねじ×8  
／梁1本あたり

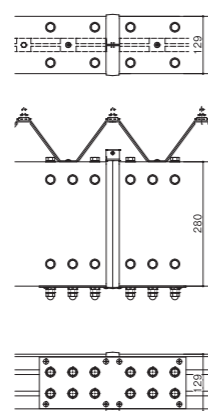

ボルト部仕様図

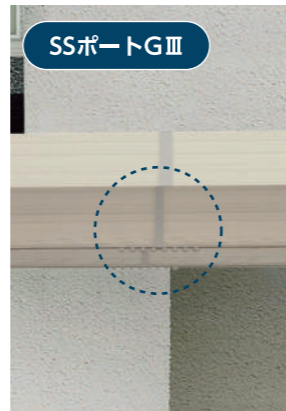

SSポートGⅢ  
ボルト×28 固定ねじ×26  
／梁1本あたり

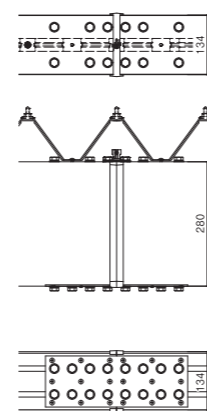

ボルト部仕様図

軒天パネル  
リニューアル

見付が400mmから150mmへ変更

美しく奥に広がる空間を演出

高級感漂う木目調の新品色2色に加え、空間を明るく印象付けるホワイト色が誕生。住まいに合わせてより幅広いデザイン提案が可能になりました。



軒天パネルなし



軒天パネル:ライトホワイト/WL



※塗装の表面はキズや汚れが目立ちやすい為、荷扱い・組立施工時にご注意ください。

LED  
ダウンライト

暗くなりがちなカーポート下を明るく照らす

カーポート用LEDダウンライトが設置可能

強い強度を保つため、スチール折板で屋根全面を覆うので、光を取り入れにくく、暗くなりがちなカーポート下の空間をやわらかい光で照らします。ナイトシーンを一層美しく演出します。

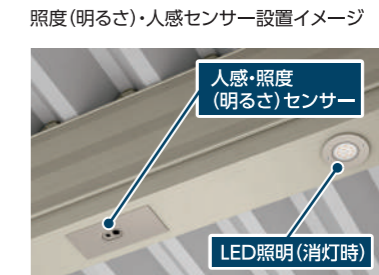

●ダウンライト照明仕様

適合ランプ	LED(電球色)
周波数	50Hz・60Hz 共通
電源	AC100V
消費電力	1.2W
ビーム角	110°

※有資格者による電気工事がが必要です。  
※調光操作はできません。

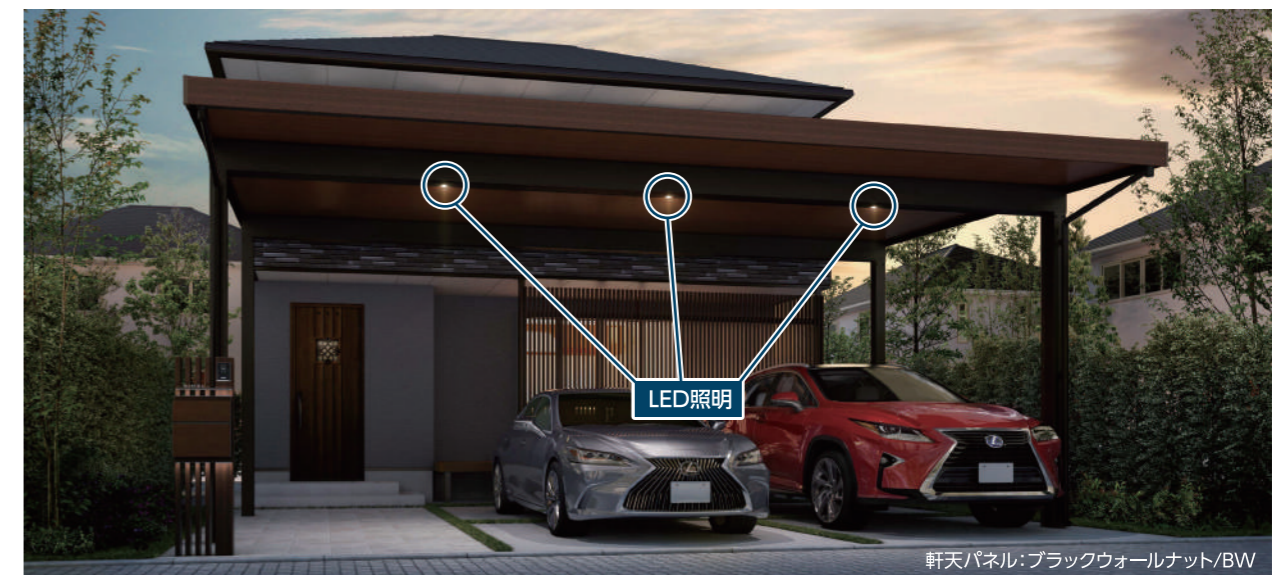

夜も美しくファサードを演出。梁下に取付けるため高い意匠性を損ないません。  
※木目調鼻隠しカラーは、追加オプションの為、金額が加算になります。

明かり取り屋根

暗くなりがちな屋根下へやさしい光をプラス

明かりを取り入れた屋根下は快適な空間に

部分的に透過性のあるポリカーボネート屋根材を組み合わせることで、屋根下に空からの明るさを確保できます。

W200タイプ

(1山ポリカーボネート折板)

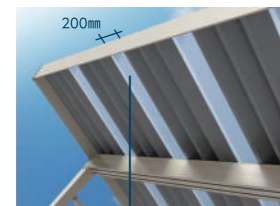

ポリカーボネート折板  
色:トーマイマツ

W600タイプ

(3山ポリカーボネート折板)

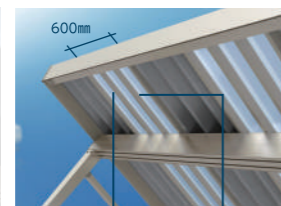

ポリカーボネート折板 補強材  
色:トーマイマツ

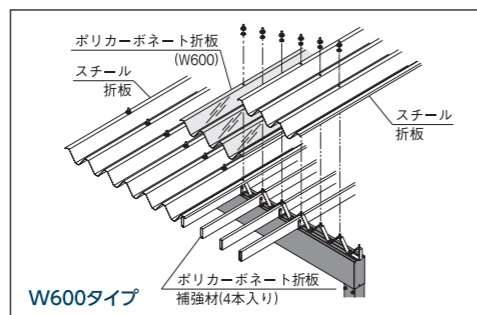
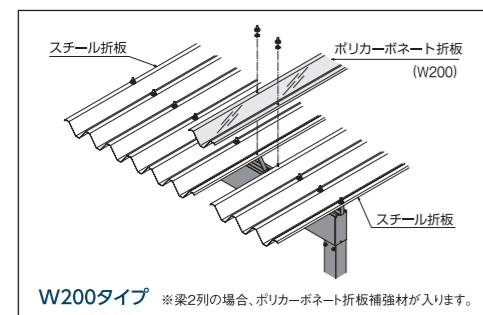

ポリカーボネート折板を、部分的にスチール折板と組合せて、屋根下に明るい光を取入れることができます。クリアマット調でW200タイプとW600タイプをご用意しました。

サイドパネル

環境に合わせてタイプが選べる必需品オプション

平板タイプは間柱レス仕様を追加設定

風や雨の吹込みを防ぎます。波板パネルはお求めやすさ重視の方にお勧めです。



間柱レス・平板タイプ(ポリカーボネート板)  
平板ポリカ:ブルースモーク/B



間柱付き・平板タイプ(ポリカーボネート板)  
平板ポリカ:ブルースモーク/B



波板タイプ(波板)  
※波板タイプは間柱付きのみの設定になります。

防錆タイトフレーム

防錆により商品を錆から守る

沿岸部の潮風による錆から守る防錆仕様のタイトフレーム

沿岸部など商品の錆が気になる方にお勧めです。



防錆タイトフレーム (ブラック)

省施工

部材設計の革新により、簡単施工と高品質を両立

煩雑な作業や技術的に難しい工程を大幅に簡素化

施工方法の共通化

設計を見直すことで、すべての柱角を125mmに統一。部品の取付け有無を無くし、接合方法の統一化も図りました。

柱移動が簡単

柱と梁の接合部は、固定前に梁溝に沿って移動でき、位置決めと固定が容易。

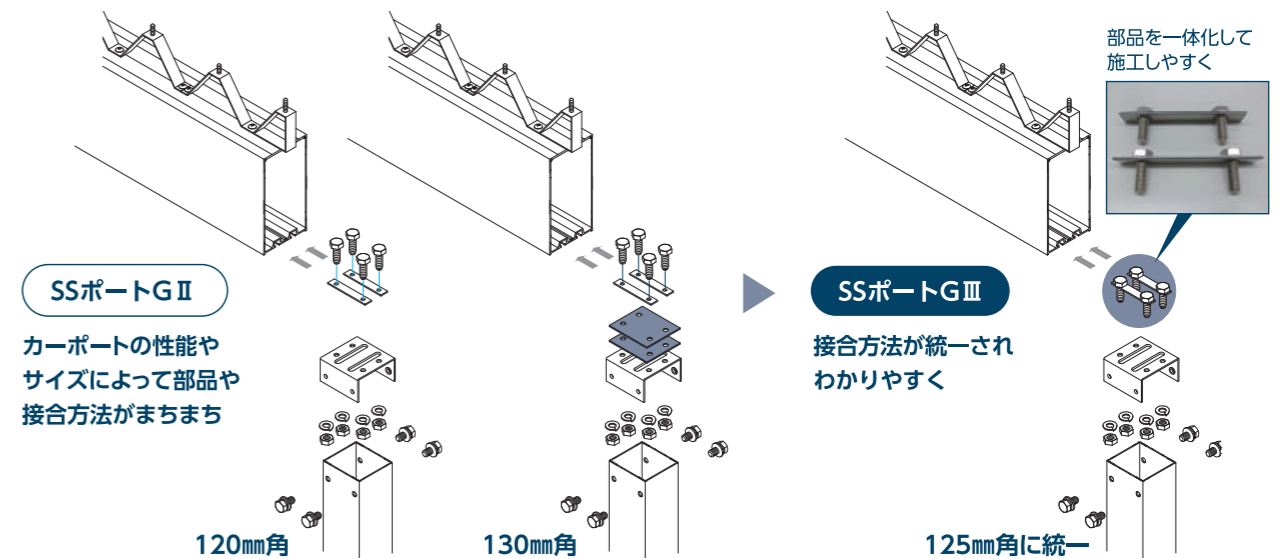

シーリングレスによる乾式施工化

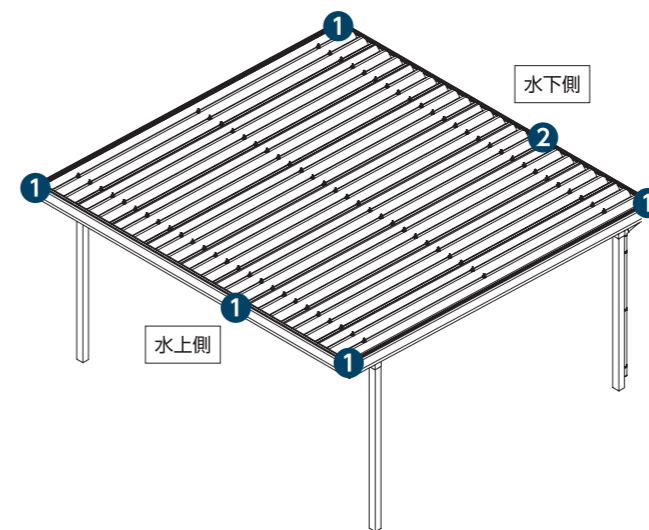

1 端部/連結部(水上側)キャップ

シーリング材塗布済みの防水ねじを使うことで固定後のシーリングが不要に。

2 連結部(水下側)

雨樋の接続部は、止水板(止水材付き)で区切ることで接続部のシーリングを不要に。

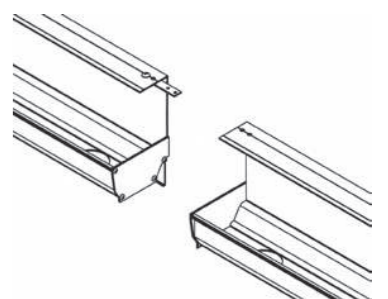

市販品 屋根ふき材・パネル材は、市販品をお求めください。

スチール折板屋根ふき材(ガルバリウム鋼板)

- 上面:素地 (写真はベフ※なしです)
- 上面:ブラウン塗装シルバー (写真はベフ※なしです)
- 下面:ベフ※付き (写真はページジュです) (注1)

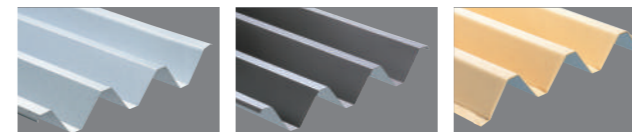

サイドパネル用パネル材(注2)

- 波板(ポリカーボネート) クリア
- 平板(ポリカーボネート) ブルースモーク/B
- 平板(ポリカーボネート) クリアマット2/F



※熱伝導率を抑え、寒冷時には屋根ふき材下側に結露が発生しにくくなります。

- (注1) ベフの色調は地域により異なる場合があります。
- (注2) サイドパネル用/パネル材に、金属製の波板を使用することはできません。サイドパネル用(波板)パネル材につきましては、セットに含まれていません。サイドパネル用(平板)パネル材については、セットに含まれています。
- (注3) 折板の色は地域により異なる場合がありますので、詳細は当社営業所にお問い合わせください。

# SSポートGⅢ

(基準風速46m/秒仕様)  
積雪100cm Aタイプ基本セット／1台用  
積雪100cm Bタイプ基本セット／1台用

**耐積雪性能** ~100cm相当

**基準風速**  $V_0=46$  m/s JEA

耐風性能の数値は目安であり商品保証値ではありません。

※セット価格には折板屋根ふき材は含まれておりません。別途、市販品をお求めください。

	カラー				受注生産
本体カラー／アルミ鼻隠しカラー	DL ライトブラウン	KL ライトブラック	GL ライトステン	WL※1 ライトホワイト	SL※1 ライトシルバー
追加オプション 木目調鼻隠しカラー	LO ライトオーク	NB ナッツブラウン	BW ブラックメタリック	設定なし	

注1:木目調鼻隠しは本体と同軸手配となります。  
注2:木目調鼻隠しの内面カラーはライトブラック色となります。  
注3:雨樋は柱・梁のアルミ色に対応したカラーになります。  
※1:本体色がライトホワイト及びライトシルバーの場合は木目調鼻隠しの設定はありません。  
※2:ライトシルバーは受注生産品の為、納期は約1ヶ月かかります。



L55-W30SA-Y 4本柱 横材付きタイプ ライトステン/GL



L55-W30SB-Y 6本柱 横材付きタイプ ライトステン/GL

# SSポートGⅢ

(基準風速46m/秒仕様)  
積雪100cm Aタイプ奥行延長セット／1台用  
積雪100cm Bタイプ奥行延長セット／1台用

**耐積雪性能** ~100cm相当

**基準風速**  $V_0=46$  m/s JEA

耐風性能の数値は目安であり商品保証値ではありません。

※セット価格には折板屋根ふき材は含まれておりません。別途、市販品をお求めください。

	カラー				受注生産
本体カラー／アルミ鼻隠しカラー	DL ライトブラウン	KL ライトブラック	GL ライトステン	WL※1 ライトホワイト	SL※1 ライトシルバー
追加オプション 木目調鼻隠しカラー	LO ライトオーク	NB ナッツブラウン	BW ブラックメタリック	設定なし	

注1:木目調鼻隠しは本体と同軸手配となります。  
注2:木目調鼻隠しの内面カラーはライトブラック色となります。  
注3:雨樋は柱・梁のアルミ色に対応したカラーになります。  
※1:本体色がライトホワイト及びライトシルバーの場合は木目調鼻隠しの設定はありません。  
※2:ライトシルバーは受注生産品の為、納期は約1ヶ月かかります。



JL55-12-W30SA-Y 6本柱 横材付きタイプ ライトシルバー/SL



JL55-12-W30SB-Y 8本柱 横材付きタイプ ライトブラウン/DL

台数	寸法 (L:奥行×W:間口)	(Aタイプ)基本セット		柱 本数	木目調鼻隠し 加算	防錆タイトフレーム 加算	※2 スチール折板(10.8mm) 屋根ふき材価格(パナソニック)
		横材なし	横材付き(Y)※1				
1	5432×3070	L55-W30SA	¥468,200	¥512,800	+ ¥27,300	+ ¥15,700	+ ¥225,000 (5枚)
1	5432×3670	L55-W36SA	¥566,400	¥611,000	+ ¥39,000	+ ¥12,600	+ ¥270,000 (6枚)
1	5943×3070	L60-W30SA	¥472,600	¥518,800	+ ¥34,300	+ ¥15,700	+ ¥246,500 (5枚)
1	5943×3670	L60-W36SA	¥570,800	¥617,000	+ ¥46,000	+ ¥12,600	+ ¥295,800 (6枚)
1	5432×3070	L55-W30SAM	¥504,300	¥548,900	+ ¥27,300	+ ¥15,700	+ ¥225,000 (5枚)
1	5432×3670	L55-W36SAM	¥602,500	¥647,100	+ ¥39,000	+ ¥12,600	+ ¥270,000 (6枚)
1	5943×3070	L60-W30SAM	¥508,700	¥554,900	+ ¥34,300	+ ¥15,700	+ ¥246,500 (5枚)
1	5943×3670	L60-W36SAM	¥606,900	¥653,100	+ ¥46,000	+ ¥12,600	+ ¥295,800 (6枚)
1	5432×3070	L55-W30SAH	¥570,400	¥615,000	+ ¥27,300	+ ¥15,700	+ ¥225,000 (5枚)
1	5432×3670	L55-W36SAH	¥668,600	¥713,200	+ ¥39,000	+ ¥12,600	+ ¥270,000 (6枚)
1	5943×3070	L60-W30SAH	¥574,800	¥621,000	+ ¥34,300	+ ¥15,700	+ ¥246,500 (5枚)
1	5943×3670	L60-W36SAH	¥673,000	¥719,200	+ ¥46,000	+ ¥12,600	+ ¥295,800 (6枚)
1	5432×3070	L55-W30SAL	¥1,064,900	¥1,109,500	+ ¥27,300	+ ¥15,700	+ ¥225,000 (5枚)
1	5432×3670	L55-W36SAL	¥1,163,100	¥1,207,700	+ ¥39,000	+ ¥12,600	+ ¥270,000 (6枚)
1	5943×3070	L60-W30SAL	¥1,069,300	¥1,115,500	+ ¥34,300	+ ¥15,700	+ ¥246,500 (5枚)
1	5943×3670	L60-W36SAL	¥1,167,500	¥1,213,700	+ ¥46,000	+ ¥12,600	+ ¥295,800 (6枚)

台数	寸法 (L:奥行×W:間口)	(Bタイプ)基本セット		柱 本数	木目調鼻隠し 加算	防錆タイトフレーム 加算	※2 スチール折板(10.8mm) 屋根ふき材価格(パナソニック)
		横材なし	横材付き(Y)※1				
1	5432×3070	L55-W30SB	¥527,800	¥589,900	+ ¥27,300	+ ¥28,700	+ ¥174,500 (5枚)
1	5432×3670	L55-W36SB	¥667,600	¥729,700	+ ¥39,000	+ ¥27,200	+ ¥209,400 (6枚)
1	5943×3070	L60-W30SB	¥532,200	¥595,900	+ ¥34,300	+ ¥28,700	+ ¥191,000 (5枚)
1	5943×3670	L60-W36SB	¥672,000	¥735,700	+ ¥46,000	+ ¥27,200	+ ¥229,200 (6枚)
1	5432×3070	L55-W30SBM	¥556,900	¥619,000	+ ¥27,300	+ ¥28,700	+ ¥174,500 (5枚)
1	5432×3670	L55-W36SBM	¥696,700	¥758,800	+ ¥39,000	+ ¥27,200	+ ¥209,400 (6枚)
1	5943×3070	L60-W30SBM	¥561,300	¥625,000	+ ¥34,300	+ ¥28,700	+ ¥191,000 (5枚)
1	5943×3670	L60-W36SBM	¥701,100	¥764,800	+ ¥46,000	+ ¥27,200	+ ¥229,200 (6枚)
1	5432×3070	L55-W30SBH	¥757,700	¥819,800	+ ¥27,300	+ ¥28,700	+ ¥174,500 (5枚)
1	5432×3670	L55-W36SBH	¥897,500	¥959,600	+ ¥39,000	+ ¥27,200	+ ¥209,400 (6枚)
1	5943×3070	L60-W30SBH	¥762,100	¥825,800	+ ¥34,300	+ ¥28,700	+ ¥191,000 (5枚)
1	5943×3670	L60-W36SBH	¥901,900	¥965,600	+ ¥46,000	+ ¥27,200	+ ¥229,200 (6枚)
1	5432×3070	L55-W30SBL	¥1,494,200	¥1,556,300	+ ¥27,300	+ ¥28,700	+ ¥174,500 (5枚)
1	5432×3670	L55-W36SBL	¥1,634,000	¥1,696,100	+ ¥39,000	+ ¥27,200	+ ¥209,400 (6枚)
1	5943×3070	L60-W30SBL	¥1,498,600	¥1,562,300	+ ¥34,300	+ ¥28,700	+ ¥191,000 (5枚)
1	5943×3670	L60-W36SBL	¥1,638,400	¥1,702,100	+ ¥46,000	+ ¥27,200	+ ¥229,200 (6枚)

台数	寸法 (L:奥行×W:間口)	(Aタイプ)基本セット		柱 本数	木目調鼻隠し 加算	防錆タイトフレーム 加算	※2 スチール折板(10.8mm) 屋根ふき材価格(パナソニック)
		横材なし	横材付き(Y)※1				
1	6691×3070	JL55-12-W30SA	¥670,400	¥739,000	+ ¥36,900	+ ¥36,300	+ ¥277,500 (5枚)
1	6691×3670	JL55-12-W36SA	¥814,600	¥883,200	+ ¥48,600	+ ¥35,600	+ ¥333,000 (6枚)
1	7201×3070	JL60-12-W30SA	¥674,800	¥754,200	+ ¥43,900	+ ¥36,300	+ ¥299,000 (5枚)
1	7201×3670	JL60-12-W36SA	¥819,000	¥898,400	+ ¥55,600	+ ¥35,600	+ ¥358,800 (6枚)
1	6691×3070	JL55-12-W30SAM	¥724,500	¥793,100	+ ¥36,900	+ ¥36,300	+ ¥277,500 (5枚)
1	6691×3670	JL55-12-W36SAM	¥868,700	¥937,300	+ ¥48,600	+ ¥35,600	+ ¥333,000 (6枚)
1	7201×3070	JL60-12-W30SAM	¥728,900	¥808,300	+ ¥43,900	+ ¥36,300	+ ¥299,000 (5枚)
1	7201×3670	JL60-12-W36SAM	¥873,100	¥952,500	+ ¥55,600	+ ¥35,600	+ ¥358,800 (6枚)
1	6691×3070	JL55-12-W30SAH	¥823,600	¥892,200	+ ¥36,900	+ ¥36,300	+ ¥277,500 (5枚)
1	6691×3670	JL55-12-W36SAH	¥967,800	¥1,036,400	+ ¥48,600	+ ¥35,600	+ ¥333,000 (6枚)
1	7201×3070	JL60-12-W30SAH	¥828,000	¥907,400	+ ¥43,900	+ ¥36,300	+ ¥299,000 (5枚)
1	7201×3670	JL60-12-W36SAH	¥972,200	¥1,051,600	+ ¥55,600	+ ¥35,600	+ ¥358,800 (6枚)
1	6691×3070	JL55-12-W30SAL	¥1,566,100	¥1,634,700	+ ¥36,900	+ ¥36,300	+ ¥277,500 (5枚)
1	6691×3670	JL55-12-W36SAL	¥1,710,300	¥1,778,900	+ ¥48,600	+ ¥35,600	+ ¥333,000 (6枚)
1	7201×3070	JL60-12-W30SAL	¥1,570,500	¥1,649,900	+ ¥43,900	+ ¥36,300	+ ¥299,000 (5枚)
1	7201×3670	JL60-12-W36SAL	¥1,714,700	¥1,794,100	+ ¥55,600	+ ¥35,600	+ ¥358,800 (6枚)

台数	寸法 (L:奥行×W:間口)	(Bタイプ)基本セット		柱 本数	木目調鼻隠し 加算	防錆タイトフレーム 加算	※2 スチール折板(10.8mm) 屋根ふき材価格(パナソニック)
		横材なし	横材付き(Y)※1				
1	6691×3070	JL55-12-W30SB	¥686,900	¥755,100	+ ¥36,900	+ ¥39,100	+ ¥215,500 (5枚)
1	6691×3670	JL55-12-W36SB	¥871,600	¥939,800	+ ¥48,600	+ ¥35,900	+ ¥258,600 (6枚)
1	7201×3070	JL60-12-W30SB	¥691,300	¥764,300	+ ¥43,900	+ ¥39,100	+ ¥232,000 (5枚)
1	7201×3670	JL60-12-W36SB	¥876,000	¥949,000	+ ¥55,600	+ ¥35,900	+ ¥278,400 (6枚)
1	6691×3070	JL55-12-W30SBM	¥723,700	¥791,900	+ ¥36,900	+ ¥39,100	+ ¥215,500 (5枚)
1	6691×3670	JL55-12-W36SBM	¥908,400	¥976,600	+ ¥48,600	+ ¥35,900	+ ¥258,600 (6枚)
1	7201×3070	JL60-12-W30SBM	¥728,100	¥801,100	+ ¥43,900	+ ¥39,100	+ ¥232,000 (5枚)
1	7201×3670	JL60-12-W36SBM	¥912,800	¥985,800	+ ¥55,600	+ ¥35,900	+ ¥278,400 (6枚)
1	6691×3070	JL55-12-W30SBH	¥991,400	¥1,059,600	+ ¥36,900	+ ¥39,100	+ ¥215,500 (5枚)
1	6691×3670	JL55-12-W36SBH	¥1,176,100	¥1,244,300	+ ¥48,600	+ ¥35,900	+ ¥258,600 (6枚)
1	7201×3070	JL60-12-W30SBH	¥995,800	¥1,068,800	+ ¥43,900	+ ¥39,100	+ ¥232,000 (5枚)
1	7201×3670	JL60-12-W36SBH	¥1,180,500	¥1,253,500	+ ¥55,600	+ ¥35,900	+ ¥278,400 (6枚)
1	6691×3070	JL55-12-W30SBL	¥1,975,900	¥2,044,100	+ ¥36,900	+ ¥39,100	+ ¥215,500 (5枚)
1	6691×3670	JL55-12-W36SBL	¥2,160,600	¥2,228,800	+ ¥48,600	+ ¥35,900	+ ¥258,600 (6枚)
1	7201×3070	JL60-12-W30SBL	¥1,980,300	¥2,053,300	+ ¥43,900	+ ¥39,100	+ ¥232,000 (5枚)
1	7201×3670	JL60-12-W36SBL	¥2,165,000	¥2,238,000	+ ¥55,600	+ ¥35,900	+ ¥278,400 (6枚)

※1) 柱移動の際は、横材の長さが不足しますので、各営業担当へご相談ください。  
※2) 明かり取り屋根と組み合わせる場合は、スチール折板の厚みは、10.8mmを手配してください。  
※スチール折板屋根ふき材は配送エリアによって別途配送費が発生する場合がございます。  
●スチール折板屋根ふき材込み価格は、上表のスチール折板(素地ガルバリウム鋼板(屋根下面)ペナなし)参考価格を本体に加算してください。

※1) 柱移動の際は、横材の長さが不足しますので、各営業担当へご相談ください。  
※2) 奥行延長セットの場合、明かり取り屋根(1山・3山)の取付はできません。  
※スチール折板屋根ふき材は配送エリアによって別途配送費が発生する場合がございます。  
●スチール折板屋根ふき材込み価格は、上表のスチール折板(素地ガルバリウム鋼板(屋根下面)ペナなし)参考価格を本体に加算してください。

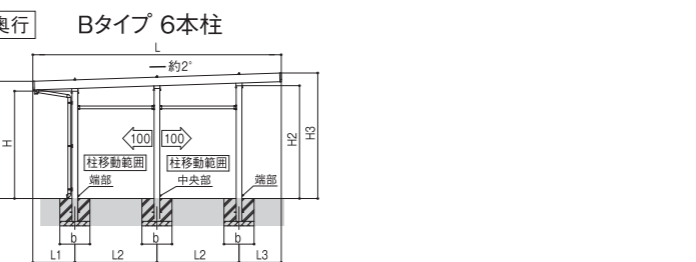
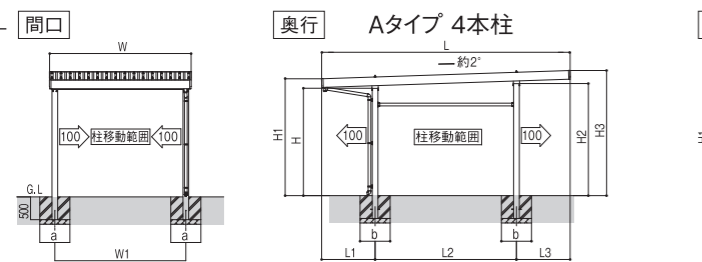

■寸法表(Aタイプ・4本柱) 寸法表:(単位:mm)

間口呼称	奥行呼称	高さ呼称	W	W1	L	L1	L2	L3	H	H1	H2	H3
30	23	3070	2873	5432	1169	3100	1163	2300	2528	2403	2709	
	25	3070	2873	5432	1169	3100	1163	2500	2728	2620	2917	
	30	3070	2873	5432	1169	3100	1163	3000	3228	3103	3409	
	23	3070	2873	5943	1273	3400	1270	2300	2524	2413	2723	
	25	3070	2873	5943	1273	3400	1270	2500	2724	2613	2923	
	30	3070	2873	5943	1273	3400	1270	3000	3224	3113	3423	
36	23	3670	3473	5432	1169	3100	1163	2300	2528	2403	2709	
	25	3670	3473	5432	1169	3100	1163	2500	2728	2620	2917	
	30	3670	3473	5432	1169	3100	1163	3000	3228	3103	3409	
	23	3670	3473	5943	1273	3400	1270	2300	2524	2413	2723	
	25	3670	3473	5943	1273	3400	1270	2500	2724	2613	2923	
	30	3670	3473	5943	1273	3400	1270	3000	3224	3113	3423	

■寸法表(Bタイプ・6本柱) 寸法表:(単位:mm)

間口呼称	奥行呼称	高さ呼称	W	W1	L	L1	L2	L3	H	H1	H2	H3
30	23	3070	2873	5432	919	1800	913	2300	2536	2420		

# SSポートGⅢ

(基準風速46m/秒仕様)  
積雪100cm Aタイプ基本セット／2台用  
積雪100cm Bタイプ基本セット／2台用

耐積雪性能  $\sim 100$  cm相当

基準風速  $V_0 = 46$  m/s JEA

耐風性能の数値は目安であり商品保証値ではありません。

※セット価格には折板屋根ふき材は含まれておりません。別途、市販品をお求めください。

カラー		受注生産	
本体カラー／アルミ鼻隠しカラー	DL ライトブラウン	KL ライトブラック	GL ライトステン
	WL*1 ライトホワイト	SL*1 ライトシルバー	
追加オプション	LO ライトオーク	NB ナッツブラウン	BW ブラックホーク
木目調鼻隠しカラー			設定なし

注1: 木目調鼻隠しは本体と同時手配となります。  
注2: 木目調鼻隠しの内面カラーはライトブラック色となります。  
注3: 雨樋は柱・梁のアルミ色に対応したカラーになります。  
\*1: 本体色がライトホワイト及びライトシルバーの場合は木目調鼻隠しの設定はありません。  
\*2: ライトシルバーは受注生産品の為、納期は約1ヶ月かかります。



L55-W55SA 4本柱 横材なしタイプ ライトブラック/GL



L55-W55SB-Y 6本柱 横材付きタイプ ライトステン/GL

# SSポートGⅢ

(基準風速46m/秒仕様)  
積雪100cm Aタイプ間口延長セット／2台用+ $\alpha$   
積雪100cm Bタイプ間口延長セット／2台用+ $\alpha$

耐積雪性能  $\sim 100$  cm相当

基準風速  $V_0 = 46$  m/s JEA

耐風性能の数値は目安であり商品保証値ではありません。

※セット価格には折板屋根ふき材は含まれておりません。別途、市販品をお求めください。

カラー		受注生産	
本体カラー／アルミ鼻隠しカラー	DL ライトブラウン	KL ライトブラック	GL ライトステン
	WL*1 ライトホワイト	SL*1 ライトシルバー	
追加オプション	LO ライトオーク	NB ナッツブラウン	BW ブラックホーク
木目調鼻隠しカラー			設定なし

注1: 木目調鼻隠しは本体と同時手配となります。  
注2: 木目調鼻隠しの内面カラーはライトブラック色となります。  
注3: 雨樋は柱・梁のアルミ色に対応したカラーになります。  
\*1: 本体色がライトホワイト及びライトシルバーの場合は木目調鼻隠しの設定はありません。  
\*2: ライトシルバーは受注生産品の為、納期は約1ヶ月かかります。



EL55-W55-18SA-Y 4本柱 横材付きタイプ ライトブラウン/DL



EL55-W55-18SB-Y 6本柱 横材付きタイプ ライトシルバー/SL

台数	寸法 (L:奥行×W:間口)	(Aタイプ) 基本セット	角柱		柱 本数	木目調鼻隠し 加算	防錆タイトフレーム 加算	オプション	
			横材なし	横材付き(Y)*1				スチール折板(10.8mm) 屋根ふき材(パフなし)	スチール折板(10.8mm) 屋根ふき材(パフなし)
4	5432×4870	L55-W48SA	¥702,300	¥746,900	4本	+ ¥32,600	+ ¥18,800	+ ¥360,000 (8枚)	
4	5432×5470	L55-W55SA	¥709,200	¥750,000	4本	+ ¥21,500	+ ¥16,400	+ ¥405,500 (9枚)	
4	5432×6070	L55-W60SA	¥870,600	¥915,200	4本	+ ¥39,600	+ ¥16,000	+ ¥450,000 (10枚)	
4	5943×4870	L60-W48SA	¥706,700	¥752,900	4本	+ ¥39,600	+ ¥18,800	+ ¥394,400 (8枚)	
4	5943×5470	L60-W55SA	¥784,000	¥830,200	4本	+ ¥30,400	+ ¥17,900	+ ¥443,700 (9枚)	
4	5943×6070	L60-W60SA	¥909,000	¥955,200	4本	+ ¥46,600	+ ¥16,000	+ ¥493,000 (10枚)	
4	5432×4870	L55-W48SAM	¥786,400	¥831,000	4本	+ ¥32,600	+ ¥18,800	+ ¥360,000 (8枚)	
4	5432×5470	L55-W55SAM	¥786,400	¥827,200	4本	+ ¥21,500	+ ¥16,400	+ ¥405,500 (9枚)	
4	5432×6070	L55-W60SAM	¥1,012,900	¥1,057,500	4本	+ ¥39,600	+ ¥16,000	+ ¥450,000 (10枚)	
4	5943×4870	L60-W48SAM	¥790,800	¥837,000	4本	+ ¥39,600	+ ¥18,800	+ ¥394,400 (8枚)	
4	5943×5470	L60-W55SAM	¥926,300	¥972,500	4本	+ ¥30,400	+ ¥17,900	+ ¥443,700 (9枚)	
4	5943×6070	L60-W60SAM	¥1,017,300	¥1,063,500	4本	+ ¥46,600	+ ¥16,000	+ ¥493,000 (10枚)	
4	5432×4870	L55-W48SAH	¥868,300	¥912,900	4本	+ ¥32,600	+ ¥18,800	+ ¥360,000 (8枚)	
4	5432×5470	L55-W55SAH	¥861,500	¥902,300	4本	+ ¥21,500	+ ¥16,400	+ ¥405,500 (9枚)	
4	5432×6070	L55-W60SAH	¥1,040,400	¥1,085,000	4本	+ ¥39,600	+ ¥16,000	+ ¥450,000 (10枚)	
4	5943×4870	L60-W48SAH	¥872,700	¥918,900	4本	+ ¥39,600	+ ¥18,800	+ ¥394,400 (8枚)	
4	5943×5470	L60-W55SAH	¥953,800	¥1,000,000	4本	+ ¥30,400	+ ¥17,900	+ ¥443,700 (9枚)	
4	5943×6070	L60-W60SAH	¥1,044,800	¥1,091,000	4本	+ ¥46,600	+ ¥16,000	+ ¥493,000 (10枚)	
4	5432×4870	L55-W48SAL	¥1,291,300	¥1,335,900	4本	+ ¥32,600	+ ¥18,800	+ ¥360,000 (8枚)	
4	5432×5470	L55-W55SAL	¥1,249,600	¥1,290,400	4本	+ ¥21,500	+ ¥16,400	+ ¥405,500 (9枚)	
4	5432×6070	L55-W60SAL	¥1,459,600	¥1,504,200	4本	+ ¥39,600	+ ¥16,000	+ ¥450,000 (10枚)	
4	5943×4870	L60-W48SAL	¥1,295,700	¥1,341,900	4本	+ ¥39,600	+ ¥18,800	+ ¥394,400 (8枚)	
4	5943×5470	L60-W55SAL	¥1,373,000	¥1,419,200	4本	+ ¥30,400	+ ¥17,900	+ ¥443,700 (9枚)	
4	5943×6070	L60-W60SAL	¥1,464,000	¥1,510,200	4本	+ ¥46,600	+ ¥16,000	+ ¥493,000 (10枚)	

台数	寸法 (L:奥行×W:間口)	(Bタイプ) 基本セット	角柱		柱 本数	木目調鼻隠し 加算	防錆タイトフレーム 加算	オプション	
			横材なし	横材付き(Y)*1				スチール折板(10.8mm) 屋根ふき材(パフなし)	スチール折板(10.8mm) 屋根ふき材(パフなし)
6	5432×4870	L55-W48SB	¥820,700	¥882,800	6本	+ ¥32,600	+ ¥36,800	+ ¥279,200 (8枚)	
6	5432×5470	L55-W55SB	¥907,300	¥969,400	6本	+ ¥23,400	+ ¥32,200	+ ¥314,100 (9枚)	
6	5432×6070	L55-W60SB	¥1,004,500	¥1,066,600	6本	+ ¥39,600	+ ¥47,300	+ ¥349,000 (10枚)	
6	5943×4870	L60-W48SB	¥825,100	¥888,800	6本	+ ¥39,600	+ ¥36,800	+ ¥305,600 (8枚)	
6	5943×5470	L60-W55SB	¥966,600	¥1,030,300	6本	+ ¥30,400	+ ¥32,200	+ ¥343,800 (9枚)	
6	5943×6070	L60-W60SB	¥1,008,900	¥1,072,600	6本	+ ¥46,600	+ ¥47,300	+ ¥382,000 (10枚)	
6	5432×4870	L55-W48SBM	¥951,500	¥1,013,600	6本	+ ¥32,600	+ ¥36,800	+ ¥279,200 (8枚)	
6	5432×5470	L55-W55SBM	¥1,038,100	¥1,100,200	6本	+ ¥23,400	+ ¥32,200	+ ¥314,100 (9枚)	
6	5432×6070	L55-W60SBM	¥1,135,300	¥1,197,400	6本	+ ¥39,600	+ ¥47,300	+ ¥349,000 (10枚)	
6	5943×4870	L60-W48SBM	¥955,900	¥1,019,600	6本	+ ¥39,600	+ ¥36,800	+ ¥305,600 (8枚)	
6	5943×5470	L60-W55SBM	¥1,097,400	¥1,161,100	6本	+ ¥30,400	+ ¥32,200	+ ¥343,800 (9枚)	
6	5943×6070	L60-W60SBM	¥1,139,700	¥1,203,400	6本	+ ¥46,600	+ ¥47,300	+ ¥382,000 (10枚)	
6	5432×4870	L55-W48SBH	¥1,129,900	¥1,192,000	6本	+ ¥32,600	+ ¥36,800	+ ¥279,200 (8枚)	
6	5432×5470	L55-W55SBH	¥1,216,500	¥1,278,600	6本	+ ¥23,400	+ ¥32,200	+ ¥314,100 (9枚)	
6	5432×6070	L55-W60SBH	¥1,313,700	¥1,375,800	6本	+ ¥39,600	+ ¥47,300	+ ¥349,000 (10枚)	
6	5943×4870	L60-W48SBH	¥1,134,300	¥1,198,000	6本	+ ¥39,600	+ ¥36,800	+ ¥305,600 (8枚)	
6	5943×5470	L60-W55SBH	¥1,275,800	¥1,339,500	6本	+ ¥30,400	+ ¥32,200	+ ¥343,800 (9枚)	
6	5943×6070	L60-W60SBH	¥1,318,100	¥1,381,800	6本	+ ¥46,600	+ ¥47,300	+ ¥382,000 (10枚)	
6	5432×4870	L55-W48SBL	¥1,787,100	¥1,849,200	6本	+ ¥32,600	+ ¥36,800	+ ¥279,200 (8枚)	
6	5432×5470	L55-W55SBL	¥1,873,700	¥1,935,800	6本	+ ¥23,400	+ ¥32,200	+ ¥314,100 (9枚)	
6	5432×6070	L55-W60SBL	¥1,970,900	¥2,033,000	6本	+ ¥39,600	+ ¥47,300	+ ¥349,000 (10枚)	
6	5943×4870	L60-W48SBL	¥1,791,500	¥1,855,200	6本	+ ¥39,600	+ ¥36,800	+ ¥305,600 (8枚)	
6	5943×5470	L60-W55SBL	¥1,933,000	¥1,996,700	6本	+ ¥30,400	+ ¥32,200	+ ¥343,800 (9枚)	
6	5943×6070	L60-W60SBL	¥1,975,300	¥2,039,000	6本	+ ¥46,600	+ ¥47,300	+ ¥382,000 (10枚)	

※1) 柱移動の際は、横材の長さが不足しますので、各営業担当へご相談ください。  
※2) 明かり取り屋根と組み合わせる場合は、スチール折板の厚みは、10.8mmを手配してください。  
※スチール折板屋根ふき材は配送エリアによって別途配送費が発生する場合がございます。  
●スチール折板屋根ふき材込み価格は、上表のスチール折板(素地ガルバリウム鋼板(屋根下面)パフなし)参考価格を本体に加算してください。

超ハイルーフは受注生産品です。納期をご確認ください。

寸法表は▶P.17をご覧ください

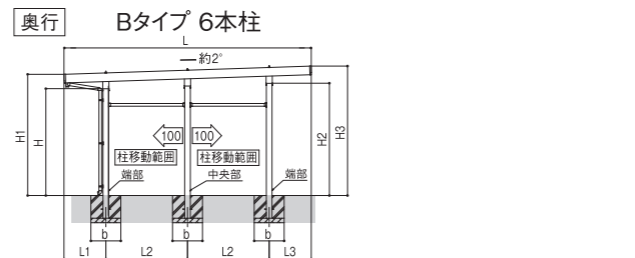
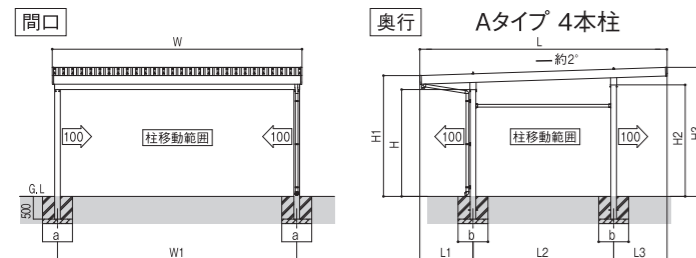

**注意** ●耐荷重性能3000N/㎡(306.1kg f/㎡)目安として積雪量100cm(相当)以上の重さをかけないでください。商品に破損の恐れがあります。  
※上の数値は積雪量1cmあたり30N/㎡(3kg f/㎡)で計算しています。湿った雪の場合、1cmあたりの重さがさらに大きくなる場合がありますので、早めに雪おろしを行ってください。

●商品写真の色調は印刷により、実物と多少異なる場合があります。 ●掲載価格は部材標準販売価格です。組立費及び搬入費、施工費、装飾品等は含まれていません。

台数	寸法 (L:奥行×W:間口)	(Aタイプ) 間口延長セット	角柱		柱 本数	木目調鼻隠し 加算	防錆タイトフレーム 加算	オプション	
			横材なし	横材付き(Y)*1				スチール折板(10.8mm) 屋根ふき材(パフなし)	スチール折板(10.8mm) 屋根ふき材(パフなし)
4	5432×6670	EL55-W48-18SA	¥1,222,200	¥1,266,800	4本	+ ¥41,900	+ ¥51,200	+ ¥495,000 (11枚)	
4	5432×7270	EL55-W55-18SA	¥1,291,600	¥1,336,200	4本	+ ¥32,700	+ ¥49,500	+ ¥540,000 (12枚)	
4	5432×7870	EL55-W60-18SA	¥1,329,000	¥1,373,600	4本	+ ¥48,900	+ ¥55,200	+ ¥585,000 (13枚)	
4	5943×6670	EL60-W48-18SA	¥1,226,600	¥1,272,800	4本	+ ¥48,900	+ ¥51,200	+ ¥542,300 (11枚)	
4	5943×7270	EL60-W55-18SA	¥1,296,000	¥1,342,200	4本	+ ¥39,700	+ ¥49,500	+ ¥591,600 (12枚)	
4	5943×7870	EL60-W60-18SA	¥1,350,800	¥1,397,000	4本	+ ¥55,900	+ ¥55,200	+ ¥640,900 (13枚)	
4	5432×6670	EL55-W48-18SAM	¥1,285,400	¥1,310,000	4本	+ ¥41,900	+ ¥51,200	+ ¥495,000 (11枚)	
4	5432×7270	EL55-W55-18SAM	¥1,334,800	¥1,379,400	4本	+ ¥32,700	+ ¥49,500	+ ¥540,000 (12枚)	
4	5432×7870	EL55-W60-18SAM	¥1,401,800	¥1,446,400	4本	+ ¥48,900	+ ¥55,200	+ ¥585,000 (13枚)	
4	5943×6670	EL60-W48-18SAM	¥1,269,800	¥1,316,000	4本	+ ¥48,900	+ ¥51,200	+ ¥542,300 (11枚)	
4	5943×7270	EL60-W55-18SAM	¥1,368,800	¥1,415,000	4本	+ ¥39,700	+ ¥49,500	+ ¥591,600 (12枚)	
4	5943×7870	EL60-W60-18SAM	¥1,406,200	¥1,452,400	4本	+ ¥55,900	+ ¥55,200	+ ¥640,900 (13枚)	
4	5432×6670	EL55-W48-18SAH	¥1,565,400	¥1,610,000	4本	+ ¥41,900	+ ¥51,200	+ ¥495,000 (11枚)	
4	5432×7270	EL55-W55-18SAH	¥1,634,800	¥1,679,400	4本	+ ¥32,700	+ ¥49,500	+ ¥540,000 (12枚)	
4	5432×7870	EL55-W60-18SAH	¥1,672,200	¥1,716,800	4本	+ ¥48,900	+ ¥55,200	+ ¥585,000 (13枚)	
4	5943×6670	EL60-W48-18SAH	¥1,569,800	¥1,616,000	4本	+ ¥48,900	+ ¥51,200	+ ¥542,300 (11枚)	
4	5943×7270	EL60-W55-18SAH	¥1,639,200	¥1,685,400	4本	+ ¥39,700	+ ¥49,500	+ ¥591,600 (12枚)	
4	5943×7870	EL60-W60-18SAH	¥1,676,600	¥1,722,800	4本	+ ¥55,900	+ ¥55,200	+ ¥640,900 (13枚)	
4	5432×6670	EL55-W48-18SAL	¥2,091,300	¥2,169,700	4本	+ ¥41,900	+ ¥51,200	+ ¥495,000 (11枚)	
4	5432×7270	EL55-W55-18SAL	¥2,160,700	¥2,239,100	4本	+ ¥32,700	+ ¥49,500	+ ¥540,000 (12枚)	
4	5432×7870	EL55-W60-18SAL	¥2,198,100	¥2,276,500	4本	+ ¥48,900			

# SSポートGⅢ

(基準風速46m/秒仕様)  
積雪100cm Aタイプ奥行延長セット／2台用  
積雪100cm Bタイプ奥行延長セット／2台用

耐積雪性能 ~100cm相当

基準風速  $V_0=46$  m/s JETA

耐風性能の数値は目安であり商品保証値ではありません。

※セット価格には折板屋根ふき材は含まれておりません。別途、市販品をお求めください。

本体カラー／アルミ鼻隠しカラー	カラー				受注生産
	DL	KL	GL	WL*	SL*
追加オプション	LO	NB	BW	設定なし	
木目調鼻隠しカラー	ライトオーク ナッツブラウン ブラック・ホワイト				設定なし

注1:木目調鼻隠しは本体と同時手配となります。  
注2:木目調鼻隠しの内面カラーはライトブラック色となります。  
注3:雨樋は柱・梁のアルミ色に対応したカラーになります。  
\*1:本体色がライトホワイト及びライトシルバーの場合は木目調鼻隠しの設定はありません。  
\*2:ライトシルバーは受注生産品の為、納期は約1ヶ月かかります。



JL55-12-W55SA 6本柱 横材なしタイプ ライトステン/GL



JL55-12-W55SB-Y 8本柱 横材付きタイプ ライトホワイト/WL

# SSポートGⅢ

(基準風速46m/秒仕様)  
積雪100cm Aタイプたて(2)連棟セット／2台用  
積雪100cm Bタイプたて(2)連棟セット／2台用

耐積雪性能 ~100cm相当

基準風速  $V_0=46$  m/s JETA

耐風性能の数値は目安であり商品保証値ではありません。

※セット価格には折板屋根ふき材は含まれておりません。別途、市販品をお求めください。

本体カラー／アルミ鼻隠しカラー	カラー				受注生産
	DL	KL	GL	WL*	SL*
追加オプション	LO	NB	BW	設定なし	
木目調鼻隠しカラー	ライトオーク ナッツブラウン ブラック・ホワイト				設定なし

注1:木目調鼻隠しは本体と同時手配となります。  
注2:木目調鼻隠しの内面カラーはライトブラック色となります。  
注3:雨樋は柱・梁のアルミ色に対応したカラーになります。  
\*1:本体色がライトホワイト及びライトシルバーの場合は木目調鼻隠しの設定はありません。  
\*2:ライトシルバーは受注生産品の為、納期は約1ヶ月かかります。



JL55-55-W30SA 8本柱 横材なしタイプ ライトステン/GL



JL55-55-W30SB-Y 12本柱 横材付きタイプ ライトブラック/KL

台数	寸法 (L:奥行×W:幅)	(Aタイプ) 奥行延長	角柱		柱 本数	木目調鼻隠し 加算	防錆タイトフレーム 加算	※2 スチール折板 (0.8mm)			
			横材なし	横材付き(Y)				本体価格	本体価格	加算価格	
6691×4870	JL55-12-W48SA	標準	¥1,051,000	¥1,119,000	6本	+	+	+	+	+	+
6691×5470	JL55-12-W55SA	標準	¥1,151,400	¥1,220,000	6本	+	+	+	+	+	+
6691×6070	JL55-12-W60SA	標準	¥1,283,500	¥1,352,100	6本	+	+	+	+	+	+
7201×4870	JL60-12-W48SA	標準	¥1,055,400	¥1,134,800	6本	+	+	+	+	+	+
7201×5470	JL60-12-W55SA	標準	¥1,165,900	¥1,245,300	6本	+	+	+	+	+	+
7201×6070	JL60-12-W60SA	標準	¥1,335,700	¥1,415,100	6本	+	+	+	+	+	+
6691×4870	JL55-12-W48SAM	セミハイ	¥1,177,200	¥1,245,800	6本	+	+	+	+	+	+
6691×5470	JL55-12-W55SAM	セミハイ	¥1,277,600	¥1,346,200	6本	+	+	+	+	+	+
6691×6070	JL55-12-W60SAM	セミハイ	¥1,493,700	¥1,562,300	6本	+	+	+	+	+	+
7201×4870	JL60-12-W48SAM	セミハイ	¥1,181,600	¥1,261,000	6本	+	+	+	+	+	+
7201×5470	JL60-12-W55SAM	セミハイ	¥1,376,100	¥1,455,500	6本	+	+	+	+	+	+
7201×6070	JL60-12-W60SAM	セミハイ	¥1,498,100	¥1,577,500	6本	+	+	+	+	+	+
6691×4870	JL55-12-W48SAH	ハイ	¥1,303,000	¥1,371,600	6本	+	+	+	+	+	+
6691×5470	JL55-12-W55SAH	ハイ	¥1,403,400	¥1,472,000	6本	+	+	+	+	+	+
6691×6070	JL55-12-W60SAH	ハイ	¥1,535,400	¥1,604,000	6本	+	+	+	+	+	+
7201×4870	JL60-12-W48SAH	ハイ	¥1,307,400	¥1,386,800	6本	+	+	+	+	+	+
7201×5470	JL60-12-W55SAH	ハイ	¥1,417,800	¥1,497,200	6本	+	+	+	+	+	+
7201×6070	JL60-12-W60SAH	ハイ	¥1,539,800	¥1,619,200	6本	+	+	+	+	+	+
6691×4870	JL55-12-W48SAL	超ハイ	¥1,935,300	¥2,003,900	6本	+	+	+	+	+	+
6691×5470	JL55-12-W55SAL	超ハイ	¥2,035,700	¥2,104,300	6本	+	+	+	+	+	+
6691×6070	JL55-12-W60SAL	超ハイ	¥2,167,800	¥2,236,400	6本	+	+	+	+	+	+
7201×4870	JL60-12-W48SAL	超ハイ	¥1,939,700	¥2,019,100	6本	+	+	+	+	+	+
7201×5470	JL60-12-W55SAL	超ハイ	¥2,050,200	¥2,129,600	6本	+	+	+	+	+	+
7201×6070	JL60-12-W60SAL	超ハイ	¥2,173,400	¥2,252,800	6本	+	+	+	+	+	+

※1) 柱移動の際は、横材の長さが不足しますので、各営業担当へご相談ください。  
※2) 奥行延長セットの場合、明かり取り屋根(1山・3山)の取付はできません。  
※3) スチール折板屋根ふき材は配送エリアによって別途配送費が発生する場合がございます。  
●スチール折板屋根ふき材込み価格は、上表のスチール折板(素地ガルバリウム鋼板(屋根下面)ベフなし)参考価格を本体に加算してください。

超ハイハイは受注生産品です。納期をご確認ください。

寸法表は▶P.17をご覧ください

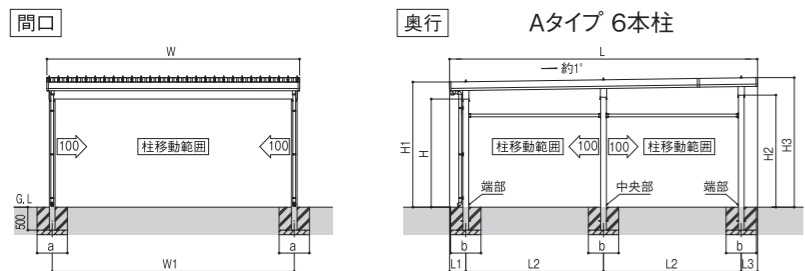

注意 ●耐荷重性能3000N/㎡(306.1kg f/㎡。目安として積雪量100cm相当)以上の重さをかけないでください。商品に破損の恐れがあります。  
※上の数値は積雪量1cmあたり30N/㎡(3kg f/㎡)で計算しています。湿った雪の場合、1cmあたりの重さがさらに大きくなる場合がありますので、早めに雪おろしを行ってください。

●商品写真の色調は印刷により、実物と多少異なる場合があります。 ●掲載価格は部材標準販売価格です。組立費及び搬入費、施工費、装飾品等は含まれていません。

台数	寸法 (L:奥行×W:幅)	(Aタイプ) たて(2)連棟セット	角柱		柱 本数	木目調鼻隠し 加算	防錆タイトフレーム 加算	※2 スチール折板 (0.8mm)		
			横材なし	横材付き(Y)				本体価格	本体価格	加算価格
10821×3070	JL55-55-W30SA	標準	¥847,500	¥933,600	8本	+	+	+	+	+
10821×3670	JL55-55-W36SA	標準	¥1,037,500	¥1,123,600	8本	+	+	+	+	+
11331×3070	JL55-60-W30SA	標準	¥851,900	¥938,900	8本	+	+	+	+	+
11331×3670	JL55-60-W36SA	標準	¥1,041,900	¥1,128,900	8本	+	+	+	+	+
11841×3070	JL60-60-W30SA	標準	¥856,300	¥958,300	8本	+	+	+	+	+
11841×3670	JL60-60-W36SA	標準	¥1,046,300	¥1,148,300	8本	+	+	+	+	+
10821×3070	JL55-55-W30SAM	セミハイ	¥919,600	¥1,005,700	8本	+	+	+	+	+
10821×3670	JL55-55-W36SAM	セミハイ	¥1,109,600	¥1,195,700	8本	+	+	+	+	+
11331×3070	JL55-60-W30SAM	セミハイ	¥924,000	¥1,011,000	8本	+	+	+	+	+
11331×3670	JL55-60-W36SAM	セミハイ	¥1,114,000	¥1,201,000	8本	+	+	+	+	+
11841×3070	JL60-60-W30SAM	セミハイ	¥928,400	¥1,030,400	8本	+	+	+	+	+
11841×3670	JL60-60-W36SAM	セミハイ	¥1,118,400	¥1,220,400	8本	+	+	+	+	+
10821×3070	JL55-55-W30SAH	ハイ	¥1,051,700	¥1,137,800	8本	+	+	+	+	+
10821×3670	JL55-55-W36SAH	ハイ	¥1,241,700	¥1,327,800	8本	+	+	+	+	+
11331×3070	JL55-60-W30SAH	ハイ	¥1,056,100	¥1,143,100	8本	+	+	+	+	+
11331×3670	JL55-60-W36SAH	ハイ	¥1,246,100	¥1,333,100	8本	+	+	+	+	+
11841×3070	JL60-60-W30SAH	ハイ	¥1,060,500	¥1,162,500	8本	+	+	+	+	+
11841×3670	JL60-60-W36SAH	ハイ	¥1,250,500	¥1,352,500	8本	+	+	+	+	+
10821×3070	JL55-55-W30SAL	超ハイ	¥2,042,200	¥2,128,300	8本	+	+	+	+	+
10821×3670	JL55-55-W36SAL	超ハイ	¥2,232,200	¥2,318,300	8本	+	+	+	+	+
11331×3070	JL55-60-W30SAL	超ハイ	¥2,046,600	¥2,133,600	8本	+	+	+	+	+
11331×3670	JL55-60-W36SAL	超ハイ	¥2,236,600	¥2,323,600	8本	+	+	+	+	+
11841×3070	JL60-60-W30SAL	超ハイ	¥2,051,000	¥2,153,000	8本	+	+	+	+	+
11841×3670	JL60-60-W36SAL	超ハイ	¥2,241,000	¥2,343,000	8本	+	+	+	+	+

※1) 柱移動の際は、横材の長さが不足しますので、各営業担当へご相談ください。  
※2) たて(2)連棟セットの場合、明かり取り屋根(1山・3山)の取付はできません。  
※3) スチール折板屋根ふき材は配送エリアによって別途配送費が発生する場合がございます。  
●スチール折板屋根ふき材込み価格は、上表のスチール折板(素地ガルバリウム鋼板(屋根下面)ベフなし)参考価格を本体に加算してください。

超ハイハイは受注生産品です。納期をご確認ください。

寸法表は▶P.17をご覧ください

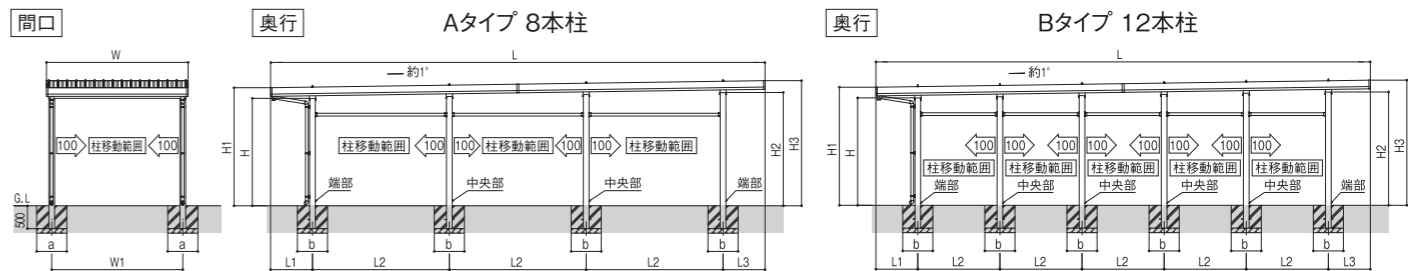

注意 ●耐荷重性能3000N/㎡(306.1kg f/㎡。目安として積雪量100cm相当)以上の重さをかけないでください。商品に破損の恐れがあります。  
※上の数値は積雪量1cmあたり30N/㎡(3kg f/㎡)で計算しています。湿った雪の場合、1cmあたりの重さがさらに大きくなる場合がありますので、早めに雪おろしを行ってください。

●商品写真の色調は印刷により、実物と多少異なる場合があります。 ●掲載価格は部材標準販売価格です。組立費及び搬入費、施工費、装飾品等は含まれていません。

寸法表

積雪100cm Aタイプ・Bタイプ基本セット／2台用

■寸法表 (Aタイプ・4本柱)		寸法表:(単位mm)										
間口呼称	奥行呼称	高さ呼称	W	W1	L	L1	L2	L3	H	H1	H2	H3
48	55	23	4870	4673	5432	1169	3100	1163	2300	2618	2403	2799
		25	4870	4673	5432	1169	3100	1163	2500	2818	2603	2999
		30	4870	4673	5432	1169	3100	1163	3000	3318	3103	3499
	60	23	4870	4673	5943	1273	3400	1270	2300	2614	2413	2813
		25	4870	4673	5943	1273	3400	1270	2500	2814	2613	3013
		30	4870	4673	5943	1273	3400	1270	3000	3324	3123	3523
55	55	23	5470	5273	5432	1169	3100	1163	2300	2618	2403	2799
		25	5470	5273	5432	1169	3100	1163	2500	2818	2603	2999
		30	5470	5273	5432	1169	3100	1163	3000	3318	3103	3499
	60	23	5470	5273	5943	1273	3400	1270	2300	2624	2413	2833
		25	5470	5273	5943	1273	3400	1270	2500	2824	2613	3033
		30	5470	5273	5943	1273	3400	1270	3000	3324	3123	3533
60	55	23	6070	5873	5432	1169	3100	1163	2300	2638	2403	2819
		25	6070	5873	5432	1169	3100	1163	2500	2838	2603	3019
		30	6070	5873	5432	1169	3100	1163	3000	3338	3103	3519
	60	23	6070	5873	5943	1273	3400	1270	2300	2634	2413	2833
		25	6070	5873	5943	1273	3400	1270	2500	2834	2613	3033
		30	6070	5873	5943	1273	3400	1270	3000	3334	3113	3533

※超ハイルーフ柱の場合は、高さ30のH、H1、H2、H3に+500mm加算した寸法になります。

■寸法表 (Bタイプ・6本柱)		寸法表:(単位mm)										
間口呼称	奥行呼称	高さ呼称	W	W1	L	L1	L2	L3	H	H1	H2	H3
48	55	23	4870	4673	5432	919	1800	913	2300	2626	2420	2807
		25	4870	4673	5432	919	1800	913	2500	2826	2620	3007
		30	4870	4673	5432	919	1800	913	3000	3326	3120	3507
	60	23	4870	4673	5943	973	2000	970	2300	2624	2433	2823
		25	4870	4673	5943	973	2000	970	2500	2824	2633	3023
		30	4870	4673	5943	973	2000	970	3000	3324	3133	3523
55	55	23	5470	5273	5432	919	1800	913	2300	2626	2420	2807
		25	5470	5273	5432	919	1800	913	2500	2826	2620	3007
		30	5470	5273	5432	919	1800	913	3000	3326	3120	3507
	60	23	5470	5273	5943	973	2000	970	2300	2624	2433	2823
		25	5470	5273	5943	973	2000	970	2500	2824	2633	3023
		30	5470	5273	5943	973	2000	970	3000	3324	3133	3523
60	55	23	6070	5873	5432	919	1800	913	2300	2626	2420	2807
		25	6070	5873	5432	919	1800	913	2500	2826	2620	3007
		30	6070	5873	5432	919	1800	913	3000	3326	3120	3507
	60	23	6070	5873	5943	973	2000	970	2300	2624	2433	2823
		25	6070	5873	5943	973	2000	970	2500	2824	2633	3023
		30	6070	5873	5943	973	2000	970	3000	3324	3133	3523

※超ハイルーフ柱の場合は、高さ30のH、H1、H2、H3に+500mm加算した寸法になります。

積雪100cm Aタイプ・Bタイプ間口延長セット／2台用+α

■寸法表 (Aタイプ・4本柱 (6本柱))		寸法表:(単位mm)										
間口呼称	奥行呼称	高さ呼称	W	W1	L	L1	L2	L3	H	H1	H2	H3
48+18	55	23	6670	4737	5432	1169	3100	1163	2300	2638	2603	2819
		25	6670	4737	5432	1169	3100	1163	2500	2838	2603	3019
		30	6670	4737	5432	1169	3100	1163	3000	3338	3103	3519
	60	23	6670	4737	5943	1273	3400	1270	2300	2634	2413	2833
		25	6670	4737	5943	1273	3400	1270	2500	2834	2613	3033
		30	6670	4737	5943	1273	3400	1270	3000	3334	3113	3533
55+18	55	23	7270	5337	5432	1169	3100	1163	2300	2638	2403	2819
		25	7270	5337	5432	1169	3100	1163	2500	2838	2603	3019
		30	7270	5337	5432	1169	3100	1163	3000	3338	3103	3519
	60	23	7270	5337	5943	1273	3400	1270	2300	2634	2413	2833
		25	7270	5337	5943	1273	3400	1270	2500	2834	2613	3033
		30	7270	5337	5943	1273	3400	1270	3000	3334	3113	3533
60+18	55	23	7870	5937	5432	1169	3100	1163	2300	2638	2403	2819
		25	7870	5937	5432	1169	3100	1163	2500	2838	2603	3019
		30	7870	5937	5432	1169	3100	1163	3000	3338	3103	3519
	60	23	7870	5937	5943	1273	3400	1270	2300	2634	2413	2833
		25	7870	5937	5943	1273	3400	1270	2500	2834	2613	3033
		30	7870	5937	5943	1273	3400	1270	3000	3334	3113	3533

※超ハイルーフ柱の場合は、高さ30のH、H1、H2、H3に+500mm加算した寸法になります。

■寸法表 (Bタイプ・6本柱)		寸法表:(単位mm)										
間口呼称	奥行呼称	高さ呼称	W	W1	L	L1	L2	L3	H	H1	H2	H3
48+18	55	23	6670	4737	5432	919	1800	913	2300	2626	2420	2807
		25	6670	4737	5432	919	1800	913	2500	2826	2620	3007
		30	6670	4737	5432	919	1800	913	3000	3326	3120	3507
	60	23	6670	4737	5943	973	2000	970	2300	2624	2433	2823
		25	6670	4737	5943	973	2000	970	2500	2824	2633	3023
		30	6670	4737	5943	973	2000	970	3000	3324	3133	3523
55+18	55	23	7270	5337	5432	919	1800	913	2300	2626	2420	2807
		25	7270	5337	5432	919	1800	913	2500	2826	2620	3007
		30	7270	5337	5432	919	1800	913	3000	3326	3120	3507
	60	23	7270	5337	5943	973	2000	970	2300	2624	2433	2823
		25	7270	5337	5943	973	2000	970	2500	2824	2633	3023
		30	7270	5337	5943	973	2000	970	3000	3324	3133	3523
60+18	55	23	7870	5937	5432	919	1800	913	2300	2626	2420	2807
		25	7870	5937	5432	919	1800	913	2500	2826	2620	3007
		30	7870	5937	5432	919	1800	913	3000	3326	3120	3507
	60	23	7870	5937	5943	973	2000	970	2300	2624	2433	2823
		25	7870	5937	5943	973	2000	970	2500	2824	2633	3023
		30	7870	5937	5943	973	2000	970	3000	3324	3133	3523

※超ハイルーフ柱の場合は、高さ30のH、H1、H2、H3に+500mm加算した寸法になります。

積雪100cm Aタイプ・Bタイプ奥行延長セット／2台用

■寸法表 (Aタイプ・6本柱)		寸法表:(単位mm)										
間口呼称	奥行呼称	高さ呼称	W	W1	L	L1	L2	L3	H	H1	H2	H3
48	55+12	23	4870	4673	6691	350	3000	341	2300	2651	2386	2747
		25	4870	4673	6691	350	3000	341	2500	2851	2586	2947
		30	4870	4673	6691	350	3000	341	3000	3351	3086	3447
	60+12	23	4870	4673	7201	405	3200	396	2300	2651	2391	2752
		25	4870	4673	7201	405	3200	396	2500	2851	2591	2952
		30	4870	4673	7201	405	3200	396	3000	3351	3091	3452
55	55+12	23	5470	5273	6691	350	3000	341	2300	2651	2386	2747
		25	5470	5273	6691	350	3000	341	2500	2851	2586	2947
		30	5470	5273	6691	350	3000	341	3000	3351	3086	3447
	60+12	23	5470	5273	7201	405	3200	396	2300	2671	2391	2774
		25	5470	5273	7201	405	3200	396	2500	2871	2591	2974
		30	5470	5273	7201	405	3200	396	3000	3371	3091	3474
60	55+12	23	6070	5873	6691	350	3000	341	2300	2671	2386	2767
		25	6070	5873	6691	350	3000	341	2500	2871	2586	2967
		30	6070	5873	6691	350	3000	341	3000	3347	3077	3443
	60+12	23	6070	5873	7201	405	3200	396	2300	2671	2391	2774
		25	6070	5873	7201	405	3200	396	2500	2871	2591	2974
		30	6070	5873	7201	405	3200	396	3000	3371	3091	3474

※超ハイルーフ柱の場合は、高さ30のH、H1、H2、H3に+500mm加算した寸法になります。

||
||
||

# SSポートGⅢ (基準風速46m/秒仕様) 積雪100cm 間口延長セット／3台用+α

耐積雪性能 ~100cm相当

基準風速 V0=46m/s JEA

耐風性能の数値は目安であり商品保証値ではありません。

※セット価格には折板屋根ふき材は含まれておりません。別途、市販品をお求めください。

	カラー					受注生産
本体カラー／アルミ鼻隠しカラー	DL ライトブラウン	KL ライトブラック	GL ライトステン	WL*1 ライトホワイト	SL*1 ★ライトシルバー	
追加オプション 木目調鼻隠しカラー	LO ライトオーク	NB ナッツブラウン	BW ブラック・ホワイト	設定なし		

注1:木目調鼻隠しは本体と同時手配となります。  
注2:木目調鼻隠しの内面カラーはライトブラック色となります。  
注3:雨樋は柱・梁のアルミ色に対応したカラーになります。  
\*1本体色がライトホワイト及びライトシルバーの場合は木目調鼻隠しの設定はありません。  
★ライトシルバーは受注生産品の為、納期は約1ヶ月かかります。



EL55-W80-18SA-Y 横材付きタイプ ライトステン/GL (梁材はジョイント材になります。ジョイント部にはボルト・プレート等が見えます。)

台数	寸法 (L:奥行×W:間口)	間口延長セット	角柱		柱本数	木目調鼻隠し加算 加算価格	防錆タイトフレーム加算 加算価格	※色 参考 加算価格		
			横材なし 本体価格	横材付き(-Y)*1 本体価格				※色 参考 加算価格	※色 参考 加算価格	
3台用 間口延長	5432×9670	標準	EL55-W80-18SA	¥2,808,400	¥2,880,500	8本	+ ¥64,500	+ ¥115,400	+ ¥558,400 (16枚)	
			EL60-W80-18SA	¥2,812,800	¥2,886,500				+ ¥611,200 (16枚)	
	5432×9670	セミハイルーフ	EL55-W80-18SAM	¥2,894,900	¥2,967,000	8本	+ ¥64,500	+ ¥115,400	+ ¥558,400 (16枚)	
			EL60-W80-18SAM	¥2,899,300	¥2,973,000				+ ¥611,200 (16枚)	
	5432×9670	ハイルーフ	標準	EL55-W80-18SAH	¥2,973,300	¥3,045,400	8本	+ ¥64,500	+ ¥115,400	+ ¥558,400 (16枚)
				EL60-W80-18SAH	¥2,977,700	¥3,051,400				+ ¥611,200 (16枚)
5432×9670	ハイルーフ	延長	EL55-W80-18SAL	¥3,842,200	¥3,914,300	8本	+ ¥64,500	+ ¥115,400	+ ¥558,400 (16枚)	
			EL60-W80-18SAL	¥3,846,600	¥3,920,300				+ ¥611,200 (16枚)	

※1) 柱移動の際は、横材の長さが不足しますので、各営業担当へご相談ください。  
※2) 明かり取り屋根と組み合わせる場合は、スチール折板の厚みは、t0.8mmを手配してください。  
※スチール折板屋根ふき材は配送エリアによって別途配送費が発生する場合がございます。  
●スチール折板屋根ふき材込み価格は、上表のスチール折板(素地ガルバリウム鋼板(屋根下面)ベフなし)参考価格を本体に加算してください。

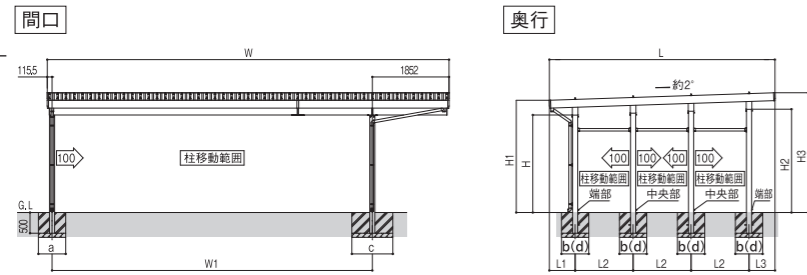

■寸法表 寸法表:(単位mm)

間口呼称	奥行呼称	高さ呼称	W	W1	L	L1	L2	L3	H	H1	H2	H3
55	23	9670	7737	5432	619	1400	613	2300	2656	2440	2837	
		9670	7737	5432	619	1400	613	2500	2856	2640	3037	
		9670	7737	5432	619	1400	613	3000	3356	3140	3537	
80+18	23	9670	7737	5943	723	1500	720	2300	2652	2450	2851	
		9670	7737	5943	723	1500	720	2500	2852	2650	3051	
		9670	7737	5943	723	1500	720	3000	3352	3150	3551	

※超ハイルーフ柱の場合は、高さ30のH、H1、H2、H3に+500mm加算した寸法になります。

**注意** ●耐荷重性能3000N/m<sup>2</sup>(306.1kg f/m<sup>2</sup>、目安として積雪量100cm相当)以上の重さをかけないでください。商品に破損の恐れがあります。  
※上の数値は積雪量1cmあたり30N/m<sup>2</sup>(3kg f/m<sup>2</sup>)で計算しています。湿った雪の場合、1cmあたりの重さがさらに大きくなる場合がありますので、早めに雪おろしを行ってください。

●商品写真の色調は印刷により、実物と多少異なる場合があります。 ●掲載価格は部材標準販売価格です。組立費及び搬入費、施工費、装飾品等は含まれていません。

# SSポートGⅢ (基準風速46m/秒仕様) 積雪100cm 奥行延長セット／3台用

耐積雪性能 ~100cm相当

基準風速 V0=46m/s JEA

耐風性能の数値は目安であり商品保証値ではありません。

※セット価格には折板屋根ふき材は含まれておりません。別途、市販品をお求めください。

	カラー					受注生産
本体カラー／アルミ鼻隠しカラー	DL ライトブラウン	KL ライトブラック	GL ライトステン	WL*1 ライトホワイト	SL*1 ★ライトシルバー	
追加オプション 木目調鼻隠しカラー	LO ライトオーク	NB ナッツブラウン	BW ブラック・ホワイト	設定なし		

注1:木目調鼻隠しは本体と同時手配となります。  
注2:木目調鼻隠しの内面カラーはライトブラック色となります。  
注3:雨樋は柱・梁のアルミ色に対応したカラーになります。  
\*1本体色がライトホワイト及びライトシルバーの場合は木目調鼻隠しの設定はありません。  
★ライトシルバーは受注生産品の為、納期は約1ヶ月かかります。



JL55-12-W80SA 横材なしタイプ ライトブラック/KL (梁材はジョイント材になります。ジョイント部にはボルト・プレート等が見えます。)

台数	寸法 (L:奥行×W:間口)	奥行延長セット	角柱		柱本数	木目調鼻隠し加算 加算価格	防錆タイトフレーム加算 加算価格	※色 参考 加算価格		
			横材なし 本体価格	横材付き(-Y)*1 本体価格				※色 参考 加算価格	※色 参考 加算価格	
3台用 奥行延長	6691×7870	標準	JL55-12-W80SA	¥2,512,700	¥2,606,700	10本	+ ¥58,500	+ ¥118,600	+ ¥560,300 (13枚)	
			JL60-12-W80SA	¥2,517,100	¥2,612,400				+ ¥603,200 (13枚)	
	6691×7870	セミハイルーフ	JL55-12-W80SAM	¥2,723,100	¥2,817,100	10本	+ ¥58,500	+ ¥118,600	+ ¥560,300 (13枚)	
			JL60-12-W80SAM	¥2,727,500	¥2,822,800				+ ¥603,200 (13枚)	
	6691×7870	ハイルーフ	標準	JL55-12-W80SAH	¥2,886,400	¥2,980,400	10本	+ ¥58,500	+ ¥118,600	+ ¥560,300 (13枚)
				JL60-12-W80SAH	¥2,890,800	¥2,986,100				+ ¥603,200 (13枚)
6691×7870	ハイルーフ	延長	JL55-12-W80SAL	¥3,987,600	¥4,081,600	10本	+ ¥58,500	+ ¥118,600	+ ¥560,300 (13枚)	
			JL60-12-W80SAL	¥3,992,000	¥4,087,300				+ ¥603,200 (13枚)	

※1) 柱移動の際は、横材の長さが不足しますので、各営業担当へご相談ください。  
※2) 奥行延長セットの場合、明かり取り屋根(1山・3山)の取付はできません。  
※スチール折板屋根ふき材は配送エリアによって別途配送費が発生する場合がございます。  
●スチール折板屋根ふき材込み価格は、上表のスチール折板(素地ガルバリウム鋼板(屋根下面)ベフなし)参考価格を本体に加算してください。

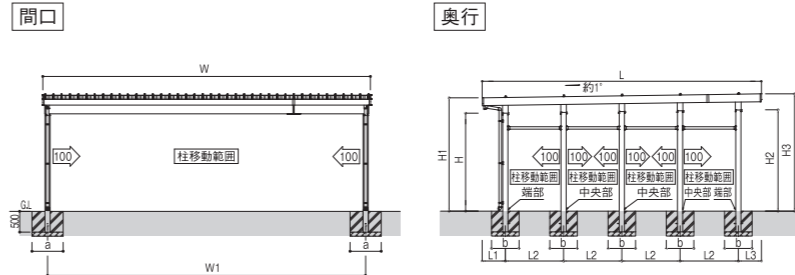

■寸法表 寸法表:(単位mm)

間口呼称	奥行呼称	高さ呼称	W	W1	L	L1	L2	L3	H	H1	H2	H3
55+12	23	7870	7673	6691	550	1400	541	2300	2669	2390	2764	
		7870	7673	6691	550	1400	541	2500	2869	2580	2964	
		7870	7673	6691	550	1400	541	3000	3369	3080	3464	
80	23	7870	7673	7201	605	1500	596	2300	2668	2386	2771	
		7870	7673	7201	605	1500	596	2500	2868	2586	2971	
		7870	7673	7201	605	1500	596	3000	3368	3086	3471	

※超ハイルーフ柱の場合は、高さ30のH、H1、H2、H3に+500mm加算した寸法になります。

**注意** ●耐荷重性能3000N/m<sup>2</sup>(306.1kg f/m<sup>2</sup>、目安として積雪量100cm相当)以上の重さをかけないでください。商品に破損の恐れがあります。  
※上の数値は積雪量1cmあたり30N/m<sup>2</sup>(3kg f/m<sup>2</sup>)で計算しています。湿った雪の場合、1cmあたりの重さがさらに大きくなる場合がありますので、早めに雪おろしを行ってください。

●商品写真の色調は印刷により、実物と多少異なる場合があります。 ●掲載価格は部材標準販売価格です。組立費及び搬入費、施工費、装飾品等は含まれていません。

# SSポートGⅢ

(基準風速46m/秒仕様)

積雪100cm Aタイプ横(2)連棟セット／3台用  
積雪100cm Bタイプ横(2)連棟セット／3台用

耐積雪性能 ~100cm相当

基準風速 V0=46m/s JEA

耐風性能の数値は目安であり商品保証値ではありません。

\* セット価格には折板屋根ふき材は含まれておりません。別途、市販品をお求めください。

本体カラー／アルミ鼻隠しカラー	カラー				受注生産
	DL	KL	GL	WL*	
	ライトブラウン	ライトブラック	ライトステン	ライトホワイト	★ライトシルバー
追加オプション	LO	NB	BW	設定なし	
木目調鼻隠しカラー	ライトオーク				ナッツブラウン

注1:木目調鼻隠しは本体と同手配となります。  
注2:木目調鼻隠しの内面カラーはライトブラック色となります。  
注3:雨樋は柱・梁のアルミ色に対応したカラーになります。  
\*1:本体色がライトホワイト及びライトシルバーの場合は木目調鼻隠しの設定はありません。  
★:ライトシルバーは受注生産品の為、納期は約1ヶ月かかります。



ML55-W55-30SA 6本柱 横材なしタイプ ライトブラック/KL



ML55-W55-30SB-Y 9本柱 横材付きタイプ ライトホワイト/WL

台数	寸法 (L:奥行×W:幅)	(Aタイプ) 横(2)連棟セット		柱 本数	木目調鼻隠し 加算価格	防錆タイトフレーム 加算価格	※2 スチール折板(10.8mm) 屋根ふき材(ペフなし)
		角柱					
		横材なし	横材付き(Y)				
432x7870	ML55-W48-30SA	¥1,259,900	¥1,338,300	6本	+	+	+
432x8470	ML55-W55-30SA	¥1,324,100	¥1,402,500	6本	+	+	+
432x9070	ML55-W60-30SA	¥1,470,200	¥1,548,600	6本	+	+	+
594x7870	ML60-W48-30SA	¥1,264,300	¥1,346,800	9本	+	+	+
594x8470	ML60-W55-30SA	¥1,437,200	¥1,519,700	9本	+	+	+
594x9070	ML60-W60-30SA	¥1,507,600	¥1,590,100	9本	+	+	+
432x7870	ML55-W48-30SB	¥1,345,200	¥1,423,600	6本	+	+	+
432x8470	ML55-W55-30SB	¥1,409,400	¥1,487,800	6本	+	+	+
432x9070	ML55-W60-30SB	¥1,612,700	¥1,691,100	6本	+	+	+
594x7870	ML60-W48-30SB	¥1,349,600	¥1,432,100	9本	+	+	+
594x8470	ML60-W55-30SB	¥1,579,700	¥1,662,200	9本	+	+	+
594x9070	ML60-W60-30SB	¥1,617,100	¥1,699,600	9本	+	+	+
432x7870	ML55-W48-30SBH	¥1,436,500	¥1,514,900	6本	+	+	+
432x8470	ML55-W55-30SBH	¥1,500,700	¥1,579,100	6本	+	+	+
432x9070	ML55-W60-30SBH	¥1,646,800	¥1,725,200	6本	+	+	+
594x7870	ML60-W48-30SBH	¥1,440,900	¥1,523,400	9本	+	+	+
594x8470	ML60-W55-30SBH	¥1,613,800	¥1,696,300	9本	+	+	+
594x9070	ML60-W60-30SBH	¥1,651,200	¥1,733,700	9本	+	+	+
432x7870	ML55-W48-30SBL	¥2,070,700	¥2,149,100	6本	+	+	+
432x8470	ML55-W55-30SBL	¥2,134,900	¥2,213,300	6本	+	+	+
432x9070	ML55-W60-30SBL	¥2,281,000	¥2,359,400	6本	+	+	+
594x7870	ML60-W48-30SBL	¥2,075,100	¥2,157,600	9本	+	+	+
594x8470	ML60-W55-30SBL	¥2,248,000	¥2,330,500	9本	+	+	+
594x9070	ML60-W60-30SBL	¥2,285,400	¥2,367,900	9本	+	+	+

※1) 柱移動の際は、横材の長さが不足しますので、各営業担当へご相談ください。  
※2) 明かり取り屋根と組み合わせる場合は、スチール折板の厚みは、t0.8mmを手配してください。  
※ スチール折板屋根ふき材は配送エリアによって別途配送費が発生する場合がございます。  
● スチール折板屋根ふき材込み価格は、上表のスチール折板(素地ガルバリウム鋼板(屋根下面)ペフなし)参考価格を本体に加算してください。

寸法表は▶P.24をご覧ください

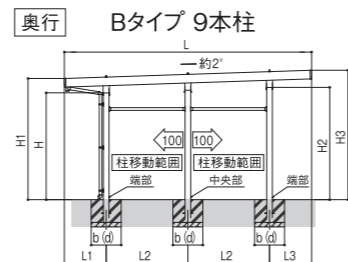
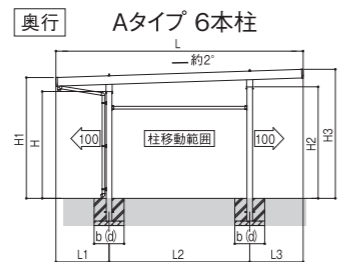
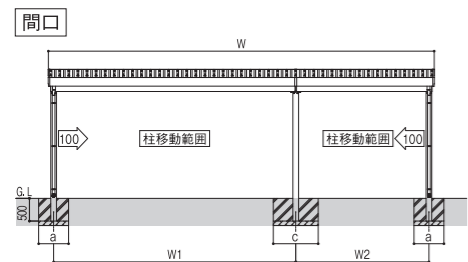

注意 ● 耐荷重性能3000N/㎡(306.1kg f/㎡、目安として積雪量100cm相当)以上の重さをかけないでください。商品に破損の恐れがあります。  
※上の数値は積雪量1cmあたり30N/㎡(3kg f/㎡)で計算しています。湿った雪の場合、1cmあたりの重さがさらに大きくなる場合がありますので、早めに雪おろしを行ってください。

●商品写真の色調は印刷により、実物と多少異なる場合があります。 ●掲載価格は部材標準販売価格です。組立費及び搬入費、施工費、装飾品等は含まれていません。

# SSポートGⅢ

(基準風速46m/秒仕様)

積雪100cm Aタイプ横(2)連棟セット／4台用  
積雪100cm Bタイプ横(2)連棟セット／4台用

耐積雪性能 ~100cm相当

基準風速 V0=46m/s JEA

耐風性能の数値は目安であり商品保証値ではありません。

\* セット価格には折板屋根ふき材は含まれておりません。別途、市販品をお求めください。

本体カラー／アルミ鼻隠しカラー	カラー				受注生産
	DL	KL	GL	WL*	
	ライトブラウン	ライトブラック	ライトステン	ライトホワイト	★ライトシルバー
追加オプション	LO	NB	BW	設定なし	
木目調鼻隠しカラー	ライトオーク				ナッツブラウン

注1:木目調鼻隠しは本体と同手配となります。  
注2:木目調鼻隠しの内面カラーはライトブラック色となります。  
注3:雨樋は柱・梁のアルミ色に対応したカラーになります。  
\*1:本体色がライトホワイト及びライトシルバーの場合は木目調鼻隠しの設定はありません。  
★:ライトシルバーは受注生産品の為、納期は約1ヶ月かかります。



ML55-W55-55SA-Y 6本柱 横材付きタイプ ライトブラウン/DL



ML55-W55-55SB-Y 9本柱 横材付きタイプ ライトホワイト/WL

台数	寸法 (L:奥行×W:幅)	(Aタイプ) 横(2)連棟セット		柱 本数	木目調鼻隠し 加算価格	防錆タイトフレーム 加算価格	※2 スチール折板(10.8mm) 屋根ふき材(ペフなし)
		角柱					
		横材なし	横材付き(Y)				
432x10870	ML55-W55-55SA	¥1,638,400	¥1,716,800	6本	+	+	+
432x11470	ML55-W55-60SA	¥1,831,100	¥1,909,500	6本	+	+	+
432x12070	ML55-W60-60SA	¥1,893,900	¥1,972,300	6本	+	+	+
594x10870	ML60-W55-55SA	¥1,790,500	¥1,873,000	9本	+	+	+
594x11470	ML60-W55-60SA	¥1,893,900	¥1,976,400	9本	+	+	+
594x12070	ML60-W60-60SA	¥1,931,300	¥2,013,800	9本	+	+	+
432x10870	ML55-W55-55SB	¥1,815,300	¥1,893,700	6本	+	+	+
432x11470	ML55-W55-60SB	¥2,065,200	¥2,143,600	6本	+	+	+
432x12070	ML55-W60-60SB	¥2,102,600	¥2,181,000	6本	+	+	+
594x10870	ML60-W55-55SB	¥2,024,600	¥2,107,100	9本	+	+	+
594x11470	ML60-W55-60SB	¥2,069,600	¥2,152,100	9本	+	+	+
594x12070	ML60-W60-60SB	¥2,107,000	¥2,189,500	9本	+	+	+
432x10870	ML55-W55-55SBH	¥1,943,200	¥2,021,600	6本	+	+	+
432x11470	ML55-W55-60SBH	¥2,135,900	¥2,214,300	6本	+	+	+
432x12070	ML55-W60-60SBH	¥2,173,300	¥2,251,700	6本	+	+	+
594x10870	ML60-W55-55SBH	¥2,095,300	¥2,177,800	9本	+	+	+
594x11470	ML60-W55-60SBH	¥2,140,300	¥2,222,800	9本	+	+	+
594x12070	ML60-W60-60SBH	¥2,177,700	¥2,260,200	9本	+	+	+
432x10870	ML55-W55-55SBL	¥2,682,300	¥2,772,100	6本	+	+	+
432x11470	ML55-W55-60SBL	¥2,875,000	¥2,964,800	6本	+	+	+
432x12070	ML55-W60-60SBL	¥2,912,400	¥3,002,200	6本	+	+	+
594x10870	ML60-W55-55SBL	¥2,834,400	¥2,927,400	9本	+	+	+
594x11470	ML60-W55-60SBL	¥2,881,400	¥2,974,400	9本	+	+	+
594x12070	ML60-W60-60SBL	¥2,918,800	¥3,011,800	9本	+	+	+

※上記価格表の塗り潰しの商品は、連結用柱が2本増えになります。  
※1) 柱移動の際は、横材の長さが不足しますので、各営業担当へご相談ください。  
※2) 明かり取り屋根と組み合わせる場合は、スチール折板の厚みは、t0.8mmを手配してください。  
※ スチール折板屋根ふき材は配送エリアによって別途配送費が発生する場合がございます。  
● スチール折板屋根ふき材込み価格は、上表のスチール折板(素地ガルバリウム鋼板(屋根下面)ペフなし)参考価格を本体に加算してください。

寸法表は▶P.24をご覧ください

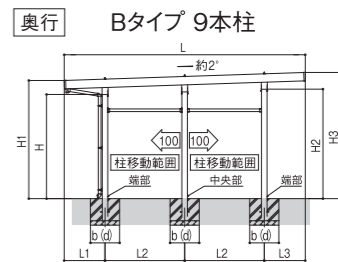
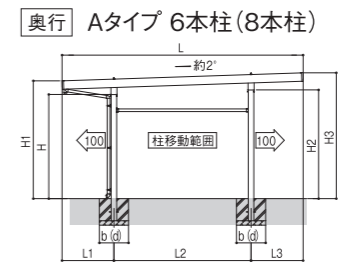
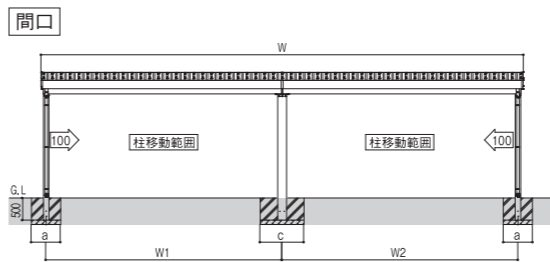

注意 ● 耐荷重性能3000N/㎡(306.1kg f/㎡、目安として積雪量100cm相当)以上の重さをかけないでください。商品に破損の恐れがあります。  
※上の数値は積雪量1cmあたり30N/㎡(3kg f/㎡)で計算しています。湿った雪の場合、1cmあたりの重さがさらに大きくなる場合がありますので、早めに雪おろしを行ってください。

●商品写真の色調は印刷により、実物と多少異なる場合があります。 ●掲載価格は部材標準販売価格です。組立費及び搬入費、施工費、装飾品等は含まれていません。

# SSポートGⅢ

(基準風速46m/秒仕様)  
積雪100cm Aタイプたて(2)連棟セット/4台用  
積雪100cm Bタイプたて(2)連棟セット/4台用

耐積雪性能 ~100cm相当

基準風速  $V_0 = 46 \frac{m}{s}$  JEA

耐風性能の数値は目安であり商品保証値ではありません。

\*セット価格には折板屋根ふき材は含まれており別途、市販品をお求めください。

本体カラー／アルミ鼻隠しカラー	カラー				受注生産
	DL ライトブラウン	KL ライトブラック	GL ライトステン	WL*1 ライトホワイト	SL*1 *ライトシルバー
追加オプション	LO ライトオーク	NB ナツブブラウン	BW ブラックメタリック	設定なし	
木目調鼻隠しカラー					設定なし

注1:木目調鼻隠しは本体と同時に手配となります。  
注2:木目調鼻隠しの内面カラーはライトブラック色となります。  
注3:雨樋は柱・梁のアルミ色に対応したカラーになります。  
\*1:本体カラーがライトホワイト及びライトシルバーの場合は木目調鼻隠しの設定はありません。  
\*2:ライトシルバーは受注生産品の為、納期は約1ヶ月かかります。



JL55-55-W55SA-Y 8本柱  
横材付きタイプ ライトステン/GL



JL55-55-W55SB-Y 12本柱  
横材付きタイプ ライトブラック/KL

台数	寸法 (L×奥行×W×開口)	(Aタイプ) たて(2)連棟セット	角柱		木目調鼻隠し 加算価格	防風タイフレーム 加算価格	※2 ※1 ※3 ※4
			横材なし 本体価格	横材付き(-Y)※1 本体価格			
			加算価格	加算価格			
10821x4870	JL55-55-W48SA	¥1,317,900	¥1,404,000	+ ¥46,700	+ ¥45,200	+ ¥732,800 (16枚)	
10821x5470	JL55-55-W55SA	¥1,441,000	¥1,527,100	+ ¥37,500	+ ¥43,400	+ ¥824,400 (18枚)	
10821x6070	JL55-55-W60SA	¥1,636,100	¥1,722,200	+ ¥53,700	+ ¥40,000	+ ¥916,000 (20枚)	
11331x4870	JL55-60-W48SA	¥1,322,300	¥1,409,300	+ ¥53,700	+ ¥45,200	+ ¥767,200 (16枚)	
11331x5470	JL55-60-W55SA	¥1,458,300	¥1,545,300	+ ¥44,500	+ ¥43,400	+ ¥863,100 (18枚)	
11331x6070	JL55-60-W60SA	¥1,704,100	¥1,791,100	+ ¥60,700	+ ¥40,000	+ ¥959,000 (20枚)	
11841x4870	JL60-60-W48SA	¥1,326,700	¥1,428,700	+ ¥60,700	+ ¥45,200	+ ¥800,800 (16枚)	
11841x5470	JL60-60-W55SA	¥1,462,700	¥1,564,700	+ ¥51,500	+ ¥43,400	+ ¥900,900 (18枚)	
11841x6070	JL60-60-W60SA	¥1,708,500	¥1,810,500	+ ¥67,700	+ ¥40,000	+ ¥1,001,000 (20枚)	
10821x4870	JL55-55-W48SAM	¥1,486,200	¥1,572,300	+ ¥46,700	+ ¥45,200	+ ¥732,800 (16枚)	
10821x5470	JL55-55-W55SAM	¥1,609,300	¥1,695,400	+ ¥37,500	+ ¥43,400	+ ¥824,400 (18枚)	
10821x6070	JL55-55-W60SAM	¥1,916,200	¥2,002,300	+ ¥53,700	+ ¥40,000	+ ¥916,000 (20枚)	
11331x4870	JL55-60-W48SAM	¥1,490,600	¥1,577,600	+ ¥53,700	+ ¥45,200	+ ¥767,200 (16枚)	
11331x5470	JL55-60-W55SAM	¥1,738,400	¥1,825,400	+ ¥44,500	+ ¥43,400	+ ¥863,100 (18枚)	
11331x6070	JL55-60-W60SAM	¥1,920,600	¥2,007,600	+ ¥60,700	+ ¥40,000	+ ¥959,000 (20枚)	
11841x4870	JL60-60-W48SAM	¥1,495,000	¥1,597,000	+ ¥60,700	+ ¥45,200	+ ¥800,800 (16枚)	
11841x5470	JL60-60-W55SAM	¥1,742,800	¥1,844,800	+ ¥51,500	+ ¥43,400	+ ¥900,900 (18枚)	
11841x6070	JL60-60-W60SAM	¥1,925,000	¥2,027,000	+ ¥67,700	+ ¥40,000	+ ¥1,001,000 (20枚)	
10821x4870	JL55-55-W48SAH	¥1,655,900	¥1,742,000	+ ¥46,700	+ ¥45,200	+ ¥732,800 (16枚)	
10821x5470	JL55-55-W55SAH	¥1,779,000	¥1,865,100	+ ¥37,500	+ ¥43,400	+ ¥824,400 (18枚)	
10821x6070	JL55-55-W60SAH	¥1,974,000	¥2,060,100	+ ¥53,700	+ ¥40,000	+ ¥916,000 (20枚)	
11331x4870	JL55-60-W48SAH	¥1,660,300	¥1,747,300	+ ¥53,700	+ ¥45,200	+ ¥767,200 (16枚)	
11331x5470	JL55-60-W55SAH	¥1,796,200	¥1,883,200	+ ¥44,500	+ ¥43,400	+ ¥863,100 (18枚)	
11331x6070	JL55-60-W60SAH	¥1,978,400	¥2,065,400	+ ¥60,700	+ ¥40,000	+ ¥959,000 (20枚)	
11841x4870	JL60-60-W48SAH	¥1,664,700	¥1,766,700	+ ¥60,700	+ ¥45,200	+ ¥800,800 (16枚)	
11841x5470	JL60-60-W55SAH	¥1,800,600	¥1,902,600	+ ¥51,500	+ ¥43,400	+ ¥900,900 (18枚)	
11841x6070	JL60-60-W60SAH	¥1,982,800	¥2,084,800	+ ¥67,700	+ ¥40,000	+ ¥1,001,000 (20枚)	
10821x4870	JL55-55-W48SBL	¥2,497,500	¥2,583,600	+ ¥46,700	+ ¥45,200	+ ¥732,800 (16枚)	
10821x5470	JL55-55-W55SBL	¥2,620,600	¥2,706,700	+ ¥37,500	+ ¥43,400	+ ¥824,400 (18枚)	
10821x6070	JL55-55-W60SBL	¥2,815,700	¥2,901,800	+ ¥53,700	+ ¥40,000	+ ¥916,000 (20枚)	
11331x4870	JL55-60-W48SBL	¥2,501,900	¥2,588,900	+ ¥53,700	+ ¥45,200	+ ¥767,200 (16枚)	
11331x5470	JL55-60-W55SBL	¥2,637,900	¥2,724,900	+ ¥44,500	+ ¥43,400	+ ¥863,100 (18枚)	
11331x6070	JL55-60-W60SBL	¥2,820,100	¥2,907,100	+ ¥60,700	+ ¥40,000	+ ¥959,000 (20枚)	
11841x4870	JL60-60-W48SBL	¥2,506,300	¥2,608,300	+ ¥60,700	+ ¥45,200	+ ¥800,800 (16枚)	
11841x5470	JL60-60-W55SBL	¥2,642,300	¥2,744,300	+ ¥51,500	+ ¥43,400	+ ¥900,900 (18枚)	
11841x6070	JL60-60-W60SBL	¥2,824,500	¥2,926,500	+ ¥67,700	+ ¥40,000	+ ¥1,001,000 (20枚)	

台数	寸法 (L×奥行×W×開口)	(Bタイプ) たて(2)連棟セット	角柱		木目調鼻隠し 加算価格	防風タイフレーム 加算価格	※2 ※1 ※3 ※4
			横材なし 本体価格	横材付き(-Y)※1 本体価格			
			加算価格	加算価格			
10821x4870	JL55-55-W48SB	¥1,517,100	¥1,629,100	+ ¥46,700	+ ¥73,700	+ ¥568,800 (16枚)	
10821x5470	JL55-55-W55SB	¥1,671,000	¥1,783,000	+ ¥37,500	+ ¥64,500	+ ¥639,900 (18枚)	
10821x6070	JL55-55-W60SB	¥1,863,400	¥1,975,400	+ ¥53,700	+ ¥94,700	+ ¥711,000 (20枚)	
11331x4870	JL55-60-W48SB	¥1,521,500	¥1,639,400	+ ¥53,700	+ ¥73,700	+ ¥594,400 (16枚)	
11331x5470	JL55-60-W55SB	¥1,785,200	¥1,903,100	+ ¥44,500	+ ¥64,500	+ ¥668,700 (18枚)	
11331x6070	JL55-60-W60SB	¥1,867,800	¥1,985,700	+ ¥60,700	+ ¥94,700	+ ¥743,000 (20枚)	
11841x4870	JL60-60-W48SB	¥1,525,900	¥1,645,300	+ ¥60,700	+ ¥73,700	+ ¥620,800 (16枚)	
11841x5470	JL60-60-W55SB	¥1,789,600	¥1,909,000	+ ¥51,500	+ ¥64,500	+ ¥698,400 (18枚)	
11841x6070	JL60-60-W60SB	¥1,872,200	¥1,991,600	+ ¥67,700	+ ¥94,700	+ ¥776,000 (20枚)	
10821x4870	JL55-55-W48SBM	¥1,772,700	¥1,884,700	+ ¥46,700	+ ¥73,700	+ ¥568,800 (16枚)	
10821x5470	JL55-55-W55SBM	¥1,926,600	¥2,038,600	+ ¥37,500	+ ¥64,500	+ ¥639,900 (18枚)	
10821x6070	JL55-55-W60SBM	¥2,119,000	¥2,231,000	+ ¥53,700	+ ¥94,700	+ ¥711,000 (20枚)	
11331x4870	JL55-60-W48SBM	¥1,777,100	¥1,895,000	+ ¥53,700	+ ¥73,700	+ ¥594,400 (16枚)	
11331x5470	JL55-60-W55SBM	¥2,040,800	¥2,158,700	+ ¥44,500	+ ¥64,500	+ ¥668,700 (18枚)	
11331x6070	JL55-60-W60SBM	¥2,123,400	¥2,241,300	+ ¥60,700	+ ¥94,700	+ ¥743,000 (20枚)	
11841x4870	JL60-60-W48SBM	¥1,781,500	¥1,900,900	+ ¥60,700	+ ¥73,700	+ ¥620,800 (16枚)	
11841x5470	JL60-60-W55SBM	¥2,045,200	¥2,164,600	+ ¥51,500	+ ¥64,500	+ ¥698,400 (18枚)	
11841x6070	JL60-60-W60SBM	¥2,127,800	¥2,247,200	+ ¥67,700	+ ¥94,700	+ ¥776,000 (20枚)	
10821x4870	JL55-55-W48SBL	¥2,127,700	¥2,239,700	+ ¥46,700	+ ¥73,700	+ ¥568,800 (16枚)	
10821x5470	JL55-55-W55SBL	¥2,281,600	¥2,393,600	+ ¥37,500	+ ¥64,500	+ ¥639,900 (18枚)	
10821x6070	JL55-55-W60SBL	¥2,474,000	¥2,586,000	+ ¥53,700	+ ¥94,700	+ ¥711,000 (20枚)	
11331x4870	JL55-60-W48SBL	¥2,132,100	¥2,250,000	+ ¥53,700	+ ¥73,700	+ ¥594,400 (16枚)	
11331x5470	JL55-60-W55SBL	¥2,395,800	¥2,513,700	+ ¥44,500	+ ¥64,500	+ ¥668,700 (18枚)	
11331x6070	JL55-60-W60SBL	¥2,478,400	¥2,596,300	+ ¥60,700	+ ¥94,700	+ ¥743,000 (20枚)	
11841x4870	JL60-60-W48SBL	¥2,136,500	¥2,255,900	+ ¥60,700	+ ¥73,700	+ ¥620,800 (16枚)	
11841x5470	JL60-60-W55SBL	¥2,400,200	¥2,519,600	+ ¥51,500	+ ¥64,500	+ ¥698,400 (18枚)	
11841x6070	JL60-60-W60SBL	¥2,482,800	¥2,602,200	+ ¥67,700	+ ¥94,700	+ ¥776,000 (20枚)	
10821x4870	JL55-55-W48SBL	¥3,457,300	¥3,569,300	+ ¥46,700	+ ¥73,700	+ ¥568,800 (16枚)	
10821x5470	JL55-55-W55SBL	¥3,611,200	¥3,723,200	+ ¥37,500	+ ¥64,500	+ ¥639,900 (18枚)	
10821x6070	JL55-55-W60SBL	¥3,803,600	¥3,915,600	+ ¥53,700	+ ¥94,700	+ ¥711,000 (20枚)	
11331x4870	JL55-60-W48SBL	¥3,461,700	¥3,579,600	+ ¥53,700	+ ¥73,700	+ ¥594,400 (16枚)	
11331x5470	JL55-60-W55SBL	¥3,725,400	¥3,843,300	+ ¥44,500	+ ¥64,500	+ ¥668,700 (18枚)	
11331x6070	JL55-60-W60SBL	¥3,808,000	¥3,925,900	+ ¥60,700	+ ¥94,700	+ ¥743,000 (20枚)	
11841x4870	JL60-60-W48SBL	¥3,466,100	¥3,585,500	+ ¥60,700	+ ¥73,700	+ ¥620,800 (16枚)	
11841x5470	JL60-60-W55SBL	¥3,729,800	¥3,849,200	+ ¥51,500	+ ¥64,500	+ ¥698,400 (18枚)	
11841x6070	JL60-60-W60SBL	¥3,812,400	¥3,931,800	+ ¥67,700	+ ¥94,700	+ ¥776,000 (20枚)	

※1: 柱移動の際は、横材の長さが不足しますので、各営業担当へご相談ください。  
※2: たて(2)連棟セットの場合、明かり取り屋根(1山・3山)の取付はできません。  
※3: スチール折板屋根ふき材は配送エリアによって別途配送費が発生する場合がございます。  
※4: スチール折板屋根ふき材込み価格は、上表のスクリーン折板(素地ガルバリウム鋼板(屋根下面)ペーパーなし)参考価格を本体に加算してください。  
超ハイルーフは受注生産品です。納期をご確認ください。

寸法図・寸法表は▶P.24をご覧ください

## 寸法表

積雪100cm Aタイプ・Bタイプ横(2)連棟セット/3台用

■寸法表(Aタイプ・6本柱)

間口呼称	奥行呼称	高さ呼称	寸法表(単位mm)										
			W	W1	W2	L	L1	L2	L3	H	H1	H2	H3
48+30	55	23	7870	4737	2937	5432	1169	3100	1163	2300	2618	2403	2799
		25	7870	4737	2937	5432	1169	3100	1163	2500	2818	2603	2999
		30	7870	4737	2937	5432	1169	3100	1163	3000	3318	3103	3499
60	55	23	7870	4737	2937	5943	1273	3400	1270	2500	2814	2613	3013
		25	7870	4737	2937	5943	1273	3400	1270	2500	3034	3113	3513
		30	7870	4737	2937	5943	1273	3400	1270	2500	3334	3413	3813
55+30	55	23	8470	5337	2937	5432	1169	3100	1163	2300	2618	2403	2799
		25	8470	5337	2937	5432	1169	3100	1163	2500	2818	2603	2999
		30	8470	5337	2937	5432	1169	3100	1163	3000	3318	3103	3499
60	55	23	8470	5337	2937	5943	1273	3400	1270	2500	2834	2613	3033
		25	8470	5337	2937	5943	1273	3400	1270	2500	3334	3113	3533
		30	8470	5337	2937	5943	1273	3400	1270	2500	3634	3413	3833
60+30	55	23	9070	5937	2937	5432	1169	3100	1163	2300	2638	2403	2819
		25	9070	5937	2937	5432	1169	3100	1163	2500	2838	2603	3019
		30	9070	5937	2937	5432	1169	3100	1163	3000	3338	3103	3519
60	55	23	90										

# SSポートGⅢ

(基準風速46m/秒仕様)

積雪100cm 横(2)連棟セット/6台用  
積雪100cm たて(2)連棟セット/6台用

耐積雪性能 ~100cm相当

基準風速 V0=46m/s JETA

耐風性能の数値は目安であり商品保証値ではありません。

※セット価格には折板屋根ふき材は含まれておりません。別途、市販品をお求めください。

		カラー				受注生産
本体カラー／アルミ鼻隠しカラー	DL ライトブラウン	KL ライトブラック	GL ライトステン	WL*1 ライトホワイト	SL*1 ★ライトシルバー	
追加オプション 木目調鼻隠しカラー	LO ライトオーク	NB ナッツブラウン	BW ブラック/ホワイト	設定なし		

注1:木目調鼻隠しは本体と同時手配となります。  
注2:木目調鼻隠しの内面カラーはライトブラック色となります。  
注3:雨樋は柱・梁のアルミ色に対応したカラーになります。  
\*1:本体色がライトホワイト及びライトシルバーの場合は木目調鼻隠しの設定はありません。  
\*★:ライトシルバーは受注生産品の為、納期は約1ヶ月かかります。

# SSポートGⅢ

(基準風速46m/秒仕様)

積雪100cm 基本セット/1台用 DXタイプ

耐積雪性能 ~100cm相当

基準風速 V0=46m/s JETA

耐風性能の数値は目安であり商品保証値ではありません。

※セット価格には折板屋根ふき材は含まれておりません。別途、市販品をお求めください。

		カラー				受注生産
本体カラー／アルミ鼻隠しカラー	DL ライトブラウン	KL ライトブラック	GL ライトステン	WL*1 ライトホワイト	SL*1 ★ライトシルバー	
追加オプション 木目調鼻隠しカラー	LO ライトオーク	NB ナッツブラウン	BW ブラック/ホワイト	設定なし		

注1:木目調鼻隠しは本体と同時手配となります。  
注2:木目調鼻隠しの内面カラーはライトブラック色となります。  
注3:雨樋は柱・梁のアルミ色に対応したカラーになります。  
\*1:本体色がライトホワイト及びライトシルバーの場合は木目調鼻隠しの設定はありません。  
\*★:ライトシルバーは受注生産品の為、納期は約1ヶ月かかります。

台数	寸法 (L:奥行×W:間口)	横(2)連棟セット	角柱		柱本数	木目調鼻隠し加算 加算価格	防錆タイトフレーム加算 加算価格	※2 参考 加算価格 ※1 超ハイルーフ 屋根ふき材価格(ペフなし)
			横材なし 本体価格	横材付き(-Y) <sup>※1</sup> 本体価格				
6台用 横(2)連棟	5432×15670	標準	ML55-W80-80SA	¥4,372,300	¥4,501,000	+ ¥90,000	+ ¥196,900	+ ¥907,400 (26枚)
			ML60-W80-80SA	¥4,376,700	¥4,509,500	+ ¥97,000	+ ¥196,900	+ ¥993,200 (26枚)
	セミハイルーフ	ML55-W80-80SAM	¥4,605,400	¥4,734,100	+ ¥90,000	+ ¥196,900	+ ¥907,400 (26枚)	
		ML60-W80-80SAM	¥4,609,800	¥4,742,600	+ ¥97,000	+ ¥196,900	+ ¥993,200 (26枚)	
	ハイルーフ	ML55-W80-80SAH	¥4,940,300	¥5,069,000	+ ¥90,000	+ ¥196,900	+ ¥907,400 (26枚)	
		ML60-W80-80SAH	¥4,944,700	¥5,077,500	+ ¥97,000	+ ¥196,900	+ ¥993,200 (26枚)	
超ハイルーフ	ML55-W80-80SAL	¥6,465,200	¥6,609,400	+ ¥90,000	+ ¥196,900	+ ¥907,400 (26枚)		
	ML60-W80-80SAL	¥6,469,600	¥6,617,000	+ ¥97,000	+ ¥196,900	+ ¥993,200 (26枚)		

※上記価格表の ■ 塗り潰しの商品は、連結用柱が2本指合せになります。  
※1) 柱移動の際は、横材の長さが不足しますので、各営業担当へご相談ください。  
※2) 明かり取り屋根と組み合わせる場合は、スチール折板の厚みは、t0.8mmを手配してください。  
※スチール折板屋根ふき材は配送エリアによって別途配送費が発生する場合がございます。  
●スチール折板屋根ふき材込み価格は、上表のスチール折板(素地ガルバリウム鋼板(屋根下面)ペフなし)参考価格を本体に加算してください。

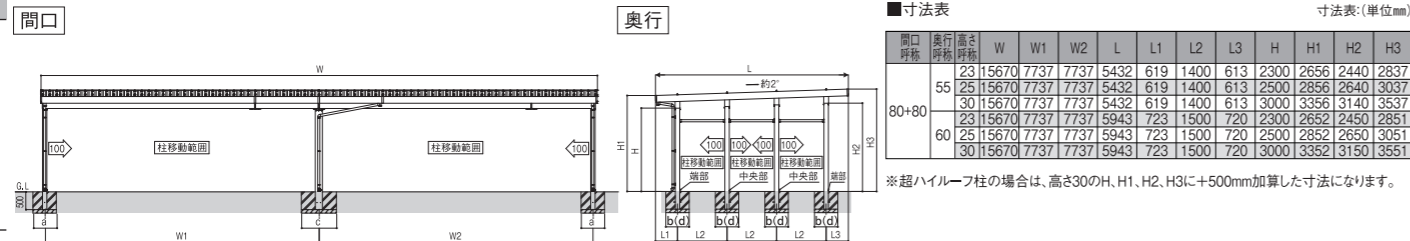

台数	寸法 (L:奥行×W:間口)	たて(2)連棟セット	角柱		柱本数	木目調鼻隠し加算 加算価格	防錆タイトフレーム加算 加算価格	※2 参考 加算価格 ※1 超ハイルーフ 屋根ふき材価格(ペフなし)
			横材なし 本体価格	横材付き(-Y) <sup>※1</sup> 本体価格				
6台用 たて(2)連棟	10821×7870	標準	JL55-55-W80SA	¥3,872,700	¥4,007,500	+ ¥63,000	+ ¥203,000	+ ¥924,300 (26枚)
			JL55-60-W80SA	¥3,877,100	¥4,013,500	+ ¥70,000	+ ¥203,000	+ ¥965,900 (26枚)
	セミハイルーフ	JL60-60-W80SA	¥3,881,500	¥4,018,700	+ ¥77,000	+ ¥203,000	+ ¥1,008,800 (26枚)	
		JL55-55-W80SAM	¥4,209,400	¥4,344,200	+ ¥63,000	+ ¥203,000	+ ¥924,300 (26枚)	
	ハイルーフ	JL55-60-W80SAM	¥4,213,800	¥4,350,200	+ ¥70,000	+ ¥203,000	+ ¥965,900 (26枚)	
		JL60-60-W80SAM	¥4,218,200	¥4,355,400	+ ¥77,000	+ ¥203,000	+ ¥1,008,800 (26枚)	
	超ハイルーフ	JL55-55-W80SAH	¥4,466,300	¥4,601,100	+ ¥63,000	+ ¥203,000	+ ¥924,300 (26枚)	
		JL55-60-W80SAH	¥4,470,700	¥4,607,100	+ ¥70,000	+ ¥203,000	+ ¥965,900 (26枚)	
	超ハイルーフ	JL60-60-W80SAH	¥4,475,100	¥4,612,300	+ ¥77,000	+ ¥203,000	+ ¥1,008,800 (26枚)	
		JL55-55-W80SAL	¥6,233,500	¥6,368,300	+ ¥63,000	+ ¥203,000	+ ¥924,300 (26枚)	
	超ハイルーフ	JL55-60-W80SAL	¥6,237,900	¥6,374,300	+ ¥70,000	+ ¥203,000	+ ¥965,900 (26枚)	
		JL60-60-W80SAL	¥6,242,300	¥6,379,500	+ ¥77,000	+ ¥203,000	+ ¥1,008,800 (26枚)	

※1) 柱移動の際は、横材の長さが不足しますので、各営業担当へご相談ください。  
※2) たて(2)連棟セットの場合、明かり取り屋根(1山・3山)の取付はできません。  
※スチール折板屋根ふき材は配送エリアによって別途配送費が発生する場合がございます。  
●スチール折板屋根ふき材込み価格は、上表のスチール折板(素地ガルバリウム鋼板(屋根下面)ペフなし)参考価格を本体に加算してください。

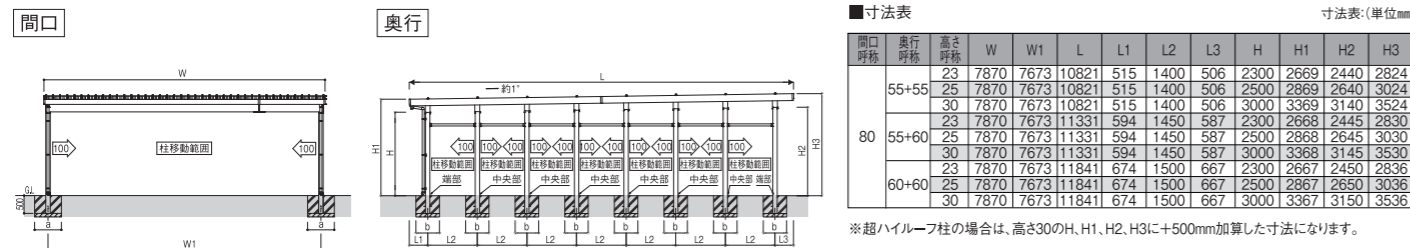

注意 ●耐荷重性能3000N/㎡(306.1kg f/㎡、目安として積雪量100cm相当)以上の重さをかけないでください。商品に破損の恐れがあります。  
※上の数値は積雪量1cmあたり30N/㎡(3kg f/㎡)で計算しています。湿った雪の場合、1cmあたりの重さがさらに大きくなる場合がありますので、早めに雪おろしを行ってください。



L55-W30USB-Y 6本柱 横材付きタイプ ライトステン/GL

台数	寸法 (L:奥行×W:間口)	基本セット	角柱		柱本数	木目調鼻隠し加算 加算価格	防錆タイトフレーム加算 加算価格	※2 参考 加算価格 ※1 超ハイルーフ 屋根ふき材価格(ペフなし)	
			横材なし 本体価格	横材付き(-Y) <sup>※1</sup> 本体価格					
6台用 標準	5432×3070	L55-W30USB	¥623,300	¥685,400	6本	+ ¥27,300	+ ¥28,700	+ ¥174,500 (5枚)	
			L55-W36USB	¥763,100		¥825,200	+ ¥39,000	+ ¥27,200	+ ¥209,400 (6枚)
			L60-W30USB	¥627,700		¥691,400	+ ¥34,300	+ ¥28,700	+ ¥191,000 (5枚)
			L60-W36USB	¥767,500		¥831,200	+ ¥46,000	+ ¥27,200	+ ¥229,200 (6枚)
6台用 セミハイルーフ	5432×3070	L55-W30USBM	¥683,400	¥745,500	6本	+ ¥27,300	+ ¥28,700	+ ¥174,500 (5枚)	
			L55-W36USBM	¥823,200		¥885,300	+ ¥39,000	+ ¥27,200	+ ¥209,400 (6枚)
			L60-W30USBM	¥687,800		¥751,500	+ ¥34,300	+ ¥28,700	+ ¥191,000 (5枚)
			L60-W36USBM	¥827,600		¥891,300	+ ¥46,000	+ ¥27,200	+ ¥229,200 (6枚)
6台用 ハイルーフ	5432×3070	L55-W30USBH	¥782,500	¥844,600	6本	+ ¥27,300	+ ¥28,700	+ ¥174,500 (5枚)	
			L55-W36USBH	¥922,300		¥984,400	+ ¥39,000	+ ¥27,200	+ ¥209,400 (6枚)
			L60-W30USBH	¥786,900		¥850,600	+ ¥34,300	+ ¥28,700	+ ¥191,000 (5枚)
			L60-W36USBH	¥926,700		¥990,400	+ ¥46,000	+ ¥27,200	+ ¥229,200 (6枚)
6台用 超ハイルーフ	5432×3070	L55-W30USBL	¥1,519,000	¥1,581,100	6本	+ ¥27,300	+ ¥28,700	+ ¥174,500 (5枚)	
			L55-W36USBL	¥1,658,800		¥1,720,900	+ ¥39,000	+ ¥27,200	+ ¥209,400 (6枚)
			L60-W30USBL	¥1,523,400		¥1,587,100	+ ¥34,300	+ ¥28,700	+ ¥191,000 (5枚)
			L60-W36USBL	¥1,663,200		¥1,726,900	+ ¥46,000	+ ¥27,200	+ ¥229,200 (6枚)

※1) 柱移動の際は、横材の長さが不足しますので、各営業担当へご相談ください。  
※2) DXタイプの場合、明かり取り屋根(1山・3山)の取付はできません。  
※スチール折板屋根ふき材は配送エリアによって別途配送費が発生する場合がございます。  
●スチール折板屋根ふき材込み価格は、上表のスチール折板(素地ガルバリウム鋼板(屋根下面)ペフなし)参考価格を本体に加算してください。

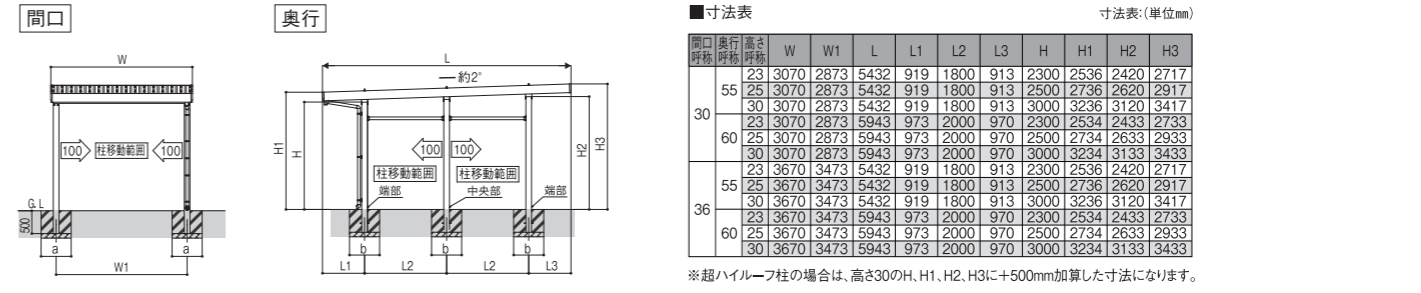

注意 ●耐荷重性能3000N/㎡(306.1kg f/㎡、目安として積雪量100cm相当)以上の重さをかけないでください。商品に破損の恐れがあります。  
※上の数値は積雪量1cmあたり30N/㎡(3kg f/㎡)で計算しています。湿った雪の場合、1cmあたりの重さがさらに大きくなる場合がありますので、早めに雪おろしを行ってください。

# SSポートGⅢ (基準風速46m/秒仕様) 積雪100cm 基本セット/2台用 DXタイプ

カラー					受注生産
本体カラー/ アルミ鼻隠しカラー	DL ライトブラウン	KL ライトブラック	GL ライトステン	WL*1 ライトホワイト	SL*1 ★ライトシルバー
追加オプション 木目調鼻隠しカラー	LO ライトオーク	NB ナッツブラウン	BW ブラックホーク	設定なし	

注1:木目調鼻隠しは本体と同時手配となります。  
注2:木目調鼻隠しの内面カラーはライトブラック色となります。  
注3:雨樋は柱・梁のアルミ色に対応したカラーになります。  
\*1:本体色がライトホワイト及びライトシルバーの場合は木目調鼻隠しの設定はありません。  
★:ライトシルバーは受注生産品の為、納期は約1ヶ月かかります。

**耐積雪性能** ~100cm相当

**基準風速**  $V_0=46$  m/s JETA

耐風性能の数値は目安であり商品保証値ではありません。

※セット価格には折板屋根ふき材は含まれておりません。別途、市販品をお求めください。



風のふきあげに強い!!

L55-W55USB-Y 6本柱 横材付きタイプ ライトステン/GL

台数	寸法 (L:奥行×W:間口)	基本セット	角柱		柱本数	木目調鼻隠し加算 加算価格	防錆タイトフレーム加算 加算価格	参考加算価格 ※2 スチール折板 (t0.6mm) 屋根ふき材価格 (ペフなし)
			横材なし 本体価格	横材付き(-Y)※1 本体価格				
標準	5432×4870	L55-W48USB	¥1,016,500	¥1,078,600	6本	+ ¥32,600	+ ¥36,800	+ ¥279,200 (8枚)
	5432×5470	L55-W55USB	¥1,116,900	¥1,179,000	6本	+ ¥23,400	+ ¥32,200	+ ¥314,100 (9枚)
	5432×6070	L55-W60USB	¥1,251,600	¥1,313,700	6本	+ ¥39,600	+ ¥47,300	+ ¥349,000 (10枚)
	5943×4870	L60-W48USB	¥1,020,900	¥1,084,600	6本	+ ¥39,600	+ ¥36,800	+ ¥305,600 (8枚)
	5943×5470	L60-W55USB	¥1,121,300	¥1,185,000	6本	+ ¥30,400	+ ¥32,200	+ ¥343,800 (9枚)
	5943×6070	L60-W60USB	¥1,256,000	¥1,319,700	6本	+ ¥46,600	+ ¥47,300	+ ¥382,000 (10枚)
セミハイルーフ	5432×4870	L55-W48USBM	¥1,184,900	¥1,247,000	6本	+ ¥32,600	+ ¥36,800	+ ¥279,200 (8枚)
	5432×5470	L55-W55USBM	¥1,285,300	¥1,347,400	6本	+ ¥23,400	+ ¥32,200	+ ¥314,100 (9枚)
	5432×6070	L55-W60USBM	¥1,420,000	¥1,482,100	6本	+ ¥39,600	+ ¥47,300	+ ¥349,000 (10枚)
	5943×4870	L60-W48USBM	¥1,189,300	¥1,253,000	6本	+ ¥39,600	+ ¥36,800	+ ¥305,600 (8枚)
	5943×5470	L60-W55USBM	¥1,289,700	¥1,353,400	6本	+ ¥30,400	+ ¥32,200	+ ¥343,800 (9枚)
	5943×6070	L60-W60USBM	¥1,424,400	¥1,488,100	6本	+ ¥46,600	+ ¥47,300	+ ¥382,000 (10枚)
ハイルーフ	5432×4870	L55-W48USBH	¥1,223,700	¥1,285,800	6本	+ ¥32,600	+ ¥36,800	+ ¥279,200 (8枚)
	5432×5470	L55-W55USBH	¥1,324,100	¥1,386,200	6本	+ ¥23,400	+ ¥32,200	+ ¥314,100 (9枚)
	5432×6070	L55-W60USBH	¥1,465,600	¥1,527,700	6本	+ ¥39,600	+ ¥47,300	+ ¥349,000 (10枚)
	5943×4870	L60-W48USBH	¥1,228,100	¥1,291,800	6本	+ ¥39,600	+ ¥36,800	+ ¥305,600 (8枚)
	5943×5470	L60-W55USBH	¥1,328,500	¥1,392,200	6本	+ ¥30,400	+ ¥32,200	+ ¥343,800 (9枚)
	5943×6070	L60-W60USBH	¥1,470,000	¥1,533,700	6本	+ ¥46,600	+ ¥47,300	+ ¥382,000 (10枚)
超ハイルーフ	5432×4870	L55-W48USBL	¥1,854,200	¥1,916,300	6本	+ ¥32,600	+ ¥36,800	+ ¥279,200 (8枚)
	5432×5470	L55-W55USBL	¥1,954,600	¥2,016,700	6本	+ ¥23,400	+ ¥32,200	+ ¥314,100 (9枚)
	5432×6070	L55-W60USBL	¥2,089,300	¥2,151,400	6本	+ ¥39,600	+ ¥47,300	+ ¥349,000 (10枚)
	5943×4870	L60-W48USBL	¥1,858,600	¥1,922,300	6本	+ ¥39,600	+ ¥36,800	+ ¥305,600 (8枚)
	5943×5470	L60-W55USBL	¥1,959,000	¥2,022,700	6本	+ ¥30,400	+ ¥32,200	+ ¥343,800 (9枚)
	5943×6070	L60-W60USBL	¥2,093,700	¥2,157,400	6本	+ ¥46,600	+ ¥47,300	+ ¥382,000 (10枚)

※1) 柱移動の際は、横材の長さが不足しますので、各営業担当へご相談ください。  
※2) DXタイプの場合、明かり取り屋根(1山、3山)の取付はできません。  
※スチール折板屋根ふき材は配送エリアによって別途配送費が発生する場合がございます。  
●スチール折板屋根ふき材込み価格は、上表のスチール折板(素地ガルバリウム鋼板(屋根下面)ペフなし)参考価格を本体に加算してください。

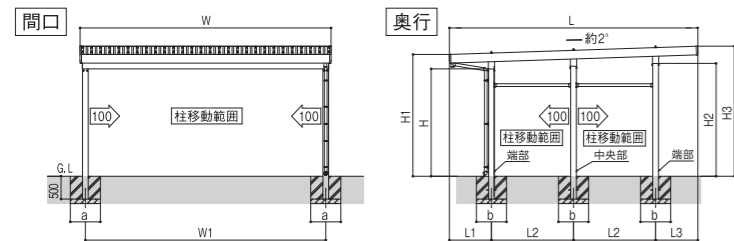

**注意** ●耐荷重性能3000N/m<sup>2</sup>(306.1kg f/m<sup>2</sup>、目安として積雪量100cm相当)以上の重さをかけないでください。商品に破損の恐れがあります。  
※上の数値は積雪量1cmあたり30N/m<sup>2</sup>(3kg f/m<sup>2</sup>)で計算しています。湿った雪の場合、1cmあたりの重さがさらに大きくなる場合がありますので、早めに雪おろしを行ってください。

■寸法表 寸法表:(単位mm)

間口呼称	奥行呼称	高さ呼称	W	W1	L	L1	L2	L3	H	H1	H2	H3
48	55	23	4870	4673	5432	919	1800	913	2300	2626	2420	2807
		25	4870	4673	5432	919	1800	913	2500	2826	2620	3007
		30	4870	4673	5432	919	1800	913	3000	3326	3120	3507
	60	23	4870	4673	5943	973	2000	970	2300	2624	2433	2823
		25	4870	4673	5943	973	2000	970	2500	2824	2633	3023
		30	4870	4673	5943	973	2000	970	3000	3324	3133	3523
55	55	23	5470	5273	5432	919	1800	913	2300	2626	2420	2807
		25	5470	5273	5432	919	1800	913	2500	2826	2620	3007
		30	5470	5273	5432	919	1800	913	3000	3326	3120	3507
	60	23	5470	5273	5943	973	2000	970	2300	2624	2433	2823
		25	5470	5273	5943	973	2000	970	2500	2824	2633	3023
		30	5470	5273	5943	973	2000	970	3000	3324	3133	3523
60	55	23	6070	5873	5432	919	1800	913	2300	2646	2420	2827
		25	6070	5873	5432	919	1800	913	2500	2846	2620	3027
		30	6070	5873	5432	919	1800	913	3000	3346	3120	3527
	60	23	6070	5873	5943	973	2000	970	2300	2644	2433	2843
		25	6070	5873	5943	973	2000	970	2500	2844	2633	3043
		30	6070	5873	5943	973	2000	970	3000	3344	3133	3543

※超ハイルーフ柱の場合は、高さ30のH、H1、H2、H3に+500mm加算した寸法になります。

●商品写真の色調は印刷により、実物と多少異なる場合があります。 ●掲載価格は部材標準販売価格です。組立費及び搬入費、施工費、装飾品等は含まれていません。

# SSポートGⅢ (基準風速46m/秒仕様) 積雪100cm 基本セット/3台用 DXタイプ

カラー					受注生産
本体カラー/ アルミ鼻隠しカラー	DL ライトブラウン	KL ライトブラック	GL ライトステン	WL*1 ライトホワイト	SL*1 ★ライトシルバー
追加オプション 木目調鼻隠しカラー	LO ライトオーク	NB ナッツブラウン	BW ブラックホーク	設定なし	

注1:木目調鼻隠しは本体と同時手配となります。  
注2:木目調鼻隠しの内面カラーはライトブラック色となります。  
注3:雨樋は柱・梁のアルミ色に対応したカラーになります。  
\*1:本体色がライトホワイト及びライトシルバーの場合は木目調鼻隠しの設定はありません。  
★:ライトシルバーは受注生産品の為、納期は約1ヶ月かかります。

**耐積雪性能** ~100cm相当

**基準風速**  $V_0=46$  m/s JETA

耐風性能の数値は目安であり商品保証値ではありません。

※セット価格には折板屋根ふき材は含まれておりません。別途、市販品をお求めください。



風のふきあげに強い!!

L55-W80USB 8本柱 横材なしタイプ ライトステン/GL (梁材はジョイント材になります。ジョイント部にはボルト・プレート等が見えます。)

台数	寸法 (L:奥行×W:間口)	基本セット	角柱		柱本数	木目調鼻隠し加算 加算価格	防錆タイトフレーム加算 加算価格	参考加算価格 ※2 スチール折板 (t0.6mm) 屋根ふき材価格 (ペフなし)
			横材なし 本体価格	横材付き(-Y)※1 本体価格				
3台用基本	5432×7870	標 L55-W80USB	¥2,432,500	¥2,504,600	8本	+ ¥48,900	+ ¥101,500	+ ¥453,700 (13枚)
	5432×7870	笠 L55-W80USBM	¥2,655,000	¥2,727,100	8本	+ ¥48,900	+ ¥101,500	+ ¥453,700 (13枚)
	5432×7870	分 L55-W80USBH	¥2,707,400	¥2,779,500	8本	+ ¥48,900	+ ¥101,500	+ ¥453,700 (13枚)
	5432×7870	狭イ L55-W80USBL	¥3,549,900	¥3,622,000	8本	+ ¥48,900	+ ¥101,500	+ ¥453,700 (13枚)

※1) 柱移動の際は、横材の長さが不足しますので、各営業担当へご相談ください。  
※2) DXタイプの場合、明かり取り屋根(1山、3山)の取付はできません。  
※スチール折板屋根ふき材は配送エリアによって別途配送費が発生する場合がございます。  
●スチール折板屋根ふき材込み価格は、上表のスチール折板(素地ガルバリウム鋼板(屋根下面)ペフなし)参考価格を本体に加算してください。

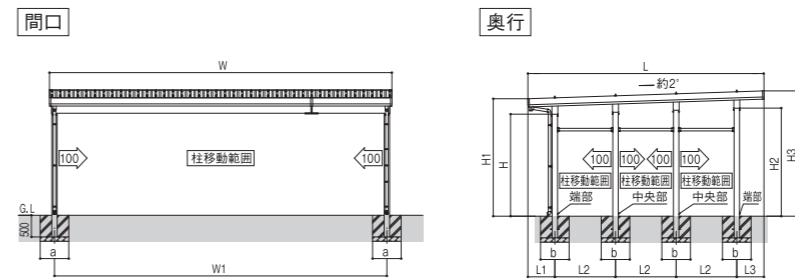

■寸法表 寸法表:(単位mm)

間口呼称	奥行呼称	高さ呼称	W	W1	L	L1	L2	L3	H	H1	H2	H3
80	55	23	7870	7673	5432	619	1400	613	2300	2656	2440	2837
		25	7870	7673	5432	619	1400	613	2500	2856	2640	3037
		30	7870	7673	5432	619	1400	613	3000	3356	3140	3537
	60	23	7870	7673	5943	683	1600	687	2300	2676	2460	2837
		25	7870	7673	5943	683	1600	687	2500	2876	2660	3037
		30	7870	7673	5943	683	1600	687	3000	3376	3160	3537

※超ハイルーフ柱の場合は、高さ30のH、H1、H2、H3に+500mm加算した寸法になります。

**注意** ●耐荷重性能3000N/m<sup>2</sup>(306.1kg f/m<sup>2</sup>、目安として積雪量100cm相当)以上の重さをかけないでください。商品に破損の恐れがあります。  
※上の数値は積雪量1cmあたり30N/m<sup>2</sup>(3kg f/m<sup>2</sup>)で計算しています。湿った雪の場合、1cmあたりの重さがさらに大きくなる場合がありますので、早めに雪おろしを行ってください。

●商品写真の色調は印刷により、実物と多少異なる場合があります。 ●掲載価格は部材標準販売価格です。組立費及び搬入費、施工費、装飾品等は含まれていません。

# SSポートGⅢ

(基準風速46m/秒仕様)  
積雪150cm Aタイプ基本セット／1台用  
積雪150cm Bタイプ基本セット／1台用

耐積雪性能 ~150cm相当

基準風速  $V_0 = 46 \text{ m/s}$  JETA

耐風性能の数値は目安であり商品保証値ではありません。

※セット価格には折板屋根ふき材は含まれておりません。別途、市販品をお求めください。

カラー					受注生産
本体カラー／アルミ鼻隠しカラー	DL ライトブラウン	KL ライトブラック	GL ライトステン	WL※1 ライトホワイト	SL※1 ★ライトシルバー
追加オプション	LO ライトオーク	NB ナッツブラウン	BW ブラックホーク	設定なし	

注1:木目調鼻隠しは本体と同時に手配となります。  
注2:木目調鼻隠しの内面カラーはライトブラック色となります。  
注3:雨樋は柱・梁のアルミ色に対応したカラーになります。  
※1:本体色がライトホワイト及びライトシルバーの場合は木目調鼻隠しの設定はありません。  
★ライトシルバーは受注生産品の為、納期は約1ヶ月かかります。



L55-W30LA-Y 4本柱 横材付きタイプ ライトステン/GL



L55-W30LB-Y 6本柱 横材付きタイプ ライトステン/GL

台数	寸法 (L×奥行×W×開口)	(Aタイプ) 基本セット	角柱		木目調鼻隠し加算	防錆タイトフレーム加算	※2 スチール折板(1.0mm) 屋根ふき材(ペフなし)	
			横材なし	横材付き(Y)※1				
			本体価格	本体価格				
1台用 基本	5432×3070	標準	L55-W30LA	¥476,200	¥520,800	+ ¥27,300	+ ¥15,700	+ ¥298,000 (5枚)
			L55-W36LA	¥597,200	¥641,800	+ ¥39,000	+ ¥12,600	+ ¥357,600 (6枚)
	5432×3670	セミハイ	L55-W30LAM	¥560,500	¥605,100	+ ¥27,300	+ ¥15,700	+ ¥298,000 (5枚)
			L55-W36LAM	¥681,500	¥726,100	+ ¥39,000	+ ¥12,600	+ ¥357,600 (6枚)
	5432×3070	ハイ	L55-W30LAH	¥625,000	¥669,600	+ ¥27,300	+ ¥15,700	+ ¥298,000 (5枚)
			L55-W36LAH	¥744,700	¥789,300	+ ¥39,000	+ ¥12,600	+ ¥357,600 (6枚)
	5432×3070	超ハイ	L55-W30LAH	¥1,064,900	¥1,109,500	+ ¥27,300	+ ¥15,700	+ ¥298,000 (5枚)
			L55-W36LAH	¥1,185,900	¥1,230,500	+ ¥39,000	+ ¥12,600	+ ¥357,600 (6枚)

台数	寸法 (L×奥行×W×開口)	(Bタイプ) 基本セット	角柱		木目調鼻隠し加算	防錆タイトフレーム加算	※2 スチール折板(1.0mm) 屋根ふき材(ペフなし)	
			横材なし	横材付き(Y)※1				
			本体価格	本体価格				
1台用 基本	5432×3070	標準	L55-W30LB	¥528,200	¥590,300	+ ¥27,300	+ ¥28,700	+ ¥225,000 (5枚)
			L55-W36LB	¥668,000	¥730,100	+ ¥39,000	+ ¥27,200	+ ¥270,000 (6枚)
	5432×3670	標準	L60-W30LB	¥532,600	¥596,300	+ ¥34,300	+ ¥28,700	+ ¥246,500 (5枚)
			L60-W36LB	¥672,400	¥736,100	+ ¥46,000	+ ¥27,200	+ ¥295,800 (6枚)
	5432×3070	セミハイ	L55-W30LBM	¥659,100	¥721,200	+ ¥27,300	+ ¥28,700	+ ¥225,000 (5枚)
			L55-W36LBM	¥798,900	¥861,000	+ ¥39,000	+ ¥27,200	+ ¥270,000 (6枚)
	5432×3670	セミハイ	L60-W30LBM	¥663,500	¥727,200	+ ¥34,300	+ ¥28,700	+ ¥246,500 (5枚)
			L60-W36LBM	¥803,300	¥867,000	+ ¥46,000	+ ¥27,200	+ ¥295,800 (6枚)
	5432×3070	ハイ	L55-W30LBH	¥758,000	¥820,100	+ ¥27,300	+ ¥28,700	+ ¥225,000 (5枚)
			L55-W36LBH	¥897,800	¥959,900	+ ¥39,000	+ ¥27,200	+ ¥270,000 (6枚)
	5432×3670	ハイ	L60-W30LBH	¥762,400	¥826,100	+ ¥34,300	+ ¥28,700	+ ¥246,500 (5枚)
			L60-W36LBH	¥902,200	¥965,900	+ ¥46,000	+ ¥27,200	+ ¥295,800 (6枚)
	5432×3070	超ハイ	L55-W30LBH	¥1,494,200	¥1,556,300	+ ¥27,300	+ ¥28,700	+ ¥225,000 (5枚)
			L55-W36LBH	¥1,634,000	¥1,696,100	+ ¥39,000	+ ¥27,200	+ ¥270,000 (6枚)
	5432×3670	超ハイ	L60-W30LBH	¥1,498,600	¥1,562,300	+ ¥34,300	+ ¥28,700	+ ¥246,500 (5枚)
			L60-W36LBH	¥1,638,400	¥1,702,100	+ ¥46,000	+ ¥27,200	+ ¥295,800 (6枚)

超ハイルーフは受注生産品です。納期をご確認ください。

- ※1) 柱移動の際は、横材の長さが不足しますので、各営業担当へご相談ください。
- ※2) 明かり取り屋根と組み合わせる場合は、スチール折板の厚みは、1.0mmを手配してください。
- ※ スチール折板屋根ふき材は配送エリアによって別途配送費が発生する場合がございます。
- スチール折板屋根ふき材込み価格は、上表のスチール折板(素地ガルバリウム鋼板(屋根下面)ペフなし)参考価格を本体に加工してください。

開口 奥行 Aタイプ 4本柱 奥行 Bタイプ 6本柱

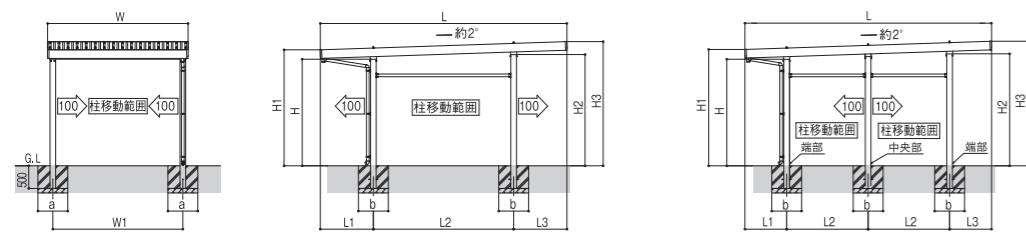

■寸法表(Aタイプ・4本柱)												
開口呼称	奥行呼称	高さ呼称	W	W1	L	L1	L2	L3	H	H1	H2	H3
30	55	23	3070	2873	5432	1169	3100	1163	2300	2528	2403	2709
		25	3070	2873	5432	1169	3100	1163	2500	2728	2603	2909
		30	3070	2873	5432	1169	3100	1163	3000	3228	3103	3409
		36	3070	2873	5432	1169	3100	1163	3000	3228	3103	3409
36	55	23	3670	3473	5432	1169	3100	1163	2500	2818	2603	2999
		25	3670	3473	5432	1169	3100	1163	2500	2818	2603	2999
		30	3670	3473	5432	1169	3100	1163	3000	3318	3103	3499
		36	3670	3473	5432	1169	3100	1163	3000	3318	3103	3499

※超ハイルーフ柱の場合は、高さ30のH、H1、H2、H3に+500mm加算した寸法になります。

**注意** ●耐荷重性能4500N/㎡(459.2kg f/㎡)目安として積雪量150cm相当)以上の重さをかけないでください。商品に破損の恐れがあります。 ※上の数値は積雪量1cmあたり30N/㎡(3kg f/㎡)で計算しています。湿った雪の場合、1cmあたりの重さがさらに大きくなる場合がありますので、早めに雪おろしを行ってください。

# SSポートGⅢ

(基準風速46m/秒仕様)  
積雪150cm Aタイプ奥行延長セット／1台用  
積雪150cm Bタイプ奥行延長セット／1台用

耐積雪性能 ~150cm相当

基準風速  $V_0 = 46 \text{ m/s}$  JETA

耐風性能の数値は目安であり商品保証値ではありません。

※セット価格には折板屋根ふき材は含まれておりません。別途、市販品をお求めください。

カラー					受注生産
本体カラー／アルミ鼻隠しカラー	DL ライトブラウン	KL ライトブラック	GL ライトステン	WL※1 ライトホワイト	SL※1 ★ライトシルバー
追加オプション	LO ライトオーク	NB ナッツブラウン	BW ブラックホーク	設定なし	

注1:木目調鼻隠しは本体と同時に手配となります。  
注2:木目調鼻隠しの内面カラーはライトブラック色となります。  
注3:雨樋は柱・梁のアルミ色に対応したカラーになります。  
※1:本体色がライトホワイト及びライトシルバーの場合は木目調鼻隠しの設定はありません。  
★ライトシルバーは受注生産品の為、納期は約1ヶ月かかります。



JL55-12-W30LA-Y 6本柱 横材付きタイプ ライトシルバー/SL



JL55-12-W30LB-Y 8本柱 横材付きタイプ ライトブラウン/DL

台数	寸法 (L×奥行×W×開口)	(Aタイプ) 奥行延長セット	角柱		木目調鼻隠し加算	防錆タイトフレーム加算	※2 スチール折板(1.0mm) 屋根ふき材(ペフなし)	
			横材なし	横材付き(Y)※1				
			本体価格	本体価格				
1台用 奥行延長	6691×3070	標準	JL55-12-W30LA	¥682,100	¥750,700	+ ¥36,900	+ ¥36,300	+ ¥367,500 (5枚)
			JL55-12-W36LA	¥872,500	¥941,100	+ ¥48,600	+ ¥35,600	+ ¥357,600 (6枚)
	6691×3670	セミハイ	JL55-12-W30LAM	¥808,500	¥877,100	+ ¥36,900	+ ¥36,300	+ ¥367,500 (5枚)
			JL55-12-W36LAM	¥998,900	¥1,067,500	+ ¥48,600	+ ¥35,600	+ ¥357,600 (6枚)
	6691×3070	ハイ	JL55-12-W30LAH	¥903,200	¥971,800	+ ¥36,900	+ ¥36,300	+ ¥367,500 (5枚)
			JL55-12-W36LAH	¥1,093,700	¥1,162,300	+ ¥48,600	+ ¥35,600	+ ¥357,600 (6枚)
	6691×3670	超ハイ	JL55-12-W30LAH	¥1,566,100	¥1,634,700	+ ¥36,900	+ ¥36,300	+ ¥367,500 (5枚)
			JL55-12-W36LAH	¥1,756,500	¥1,825,100	+ ¥48,600	+ ¥35,600	+ ¥357,600 (6枚)

- ※1) 柱移動の際は、横材の長さが不足しますので、各営業担当へご相談ください。
- ※2) 明かり取り屋根と組み合わせる場合は、スチール折板の厚みは、1.0mmを手配してください。
- ※ スチール折板屋根ふき材は配送エリアによって別途配送費が発生する場合がございます。
- スチール折板屋根ふき材込み価格は、上表のスチール折板(素地ガルバリウム鋼板(屋根下面)ペフなし)参考価格を本体に加工してください。

開口 奥行 Aタイプ 6本柱 奥行 Bタイプ 8本柱

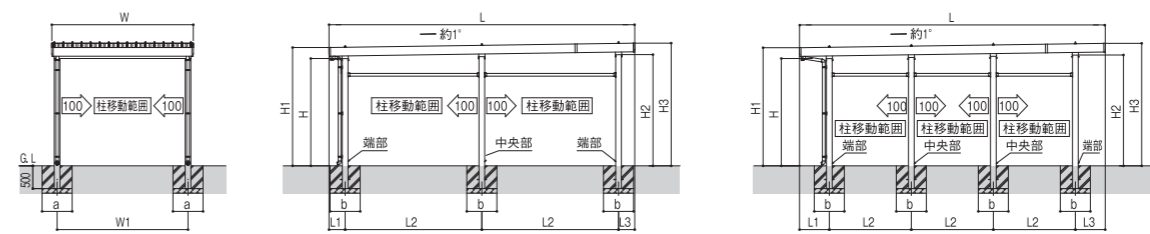

■寸法表(Aタイプ・6本柱)												
開口呼称	奥行呼称	高さ呼称	W	W1	L	L1	L2	L3	H	H1	H2	H3
30	55+12	23	3070	2873	6691	350	3000	341	2300	2561	2386	2657
		25	3070	2873	6691	350	3000	341	2500	2761	2586	2857
		30	3070	2873	6691	350	3000	341	3000	3261	3086	3357
		36	3070	2873	6691	350	3000	341	3000	3261	3086	3357
36	55+12	23	3670	3473	6691	350	3000	341	2500	2851	2586	2947
		25	3670	3473	6691	350	3000	341	2500	2851	2586	2947
		30	3670	3473	6691	350	3000	341	3000	3351	3086	3447
		36	3670	3473	6691	350	3000	341	3000	3351	3086	3447

※超ハイルーフ柱の場合は、高さ30のH、H1、H2、H3に+500mm加算した寸法になります。

**注意** ●耐荷重性能4500N/㎡(459.2kg f/㎡)目安として積雪量150cm相当)以上の重さをかけないでください。商品に破損の恐れがあります。 ※上の数値は積雪量1cmあたり30N/㎡(3kg f/㎡)で計算しています。湿った雪の場合、1cmあたりの重さがさらに大きくなる場合がありますので、早めに雪おろしを行ってください。

# SSポートGⅢ

(基準風速46m/秒仕様)

積雪150cm Aタイプ基本セット／2台用  
積雪150cm Bタイプ基本セット／2台用

耐積雪性能  $\sim 150$ cm 相当

基準風速  $V_0 = 46$  m/s JEA

耐風性能の数値は目安であり商品保証値ではありません。

※セット価格には折板屋根ふき材は含まれておりません。別途、市販品をお求めください。

	カラー					受注生産
本体カラー／アルミ鼻隠しカラー	DL ライトブラウン	KL ライトブラック	GL ライトステン	WL*1 ライトホワイト	SL*1 ライトシルバー	★ライトシルバー
追加オプション	LO ライトオーク	NB ナッツブラウン	BW ブラック&ホワイト	設定なし		
木目調鼻隠しカラー	設定なし					

注1:木目調鼻隠しは本体と同手配となります。  
注2:木目調鼻隠しの内面カラーはライトブラック色となります。  
注3:雨樋は柱・梁のアルミ色に対応したカラーになります。  
\*1本体色がライトホワイト及びライトシルバーの場合は木目調鼻隠しの設定はありません。  
★ライトシルバーは受注生産品の為、納期は約1ヶ月かかります。



L55-W55LA-Y 4本柱 横材付きタイプ ライトブラック/KL



L55-W55LB-Y 6本柱 横材付きタイプ ライトステン/GL

販売エリア 青森県・秋田県・岩手県・山形県・宮城県・福島県・茨城県・栃木県・群馬県・長野県・新潟県・富山県・石川県・福井県・岐阜県 (高山エリアのみ)

台数	寸法 (L×奥行×W・開口)	角柱		柱本数	木目調鼻隠し加算	防錆タイトフレーム加算	[Bタイプ] スチール折板 (t1.0mm) 屋根ふき材価格 (付不)
		(Aタイプ) 基本セット					
		横材なし	横材付き(Y)*1				
4	5432×4870	L55-W48LA	¥792,500	¥837,100	+ ¥32,600	+ ¥18,800	+ ¥476,800 (8枚)
4	5432×5470	L55-W55LA	¥899,700	¥940,500	+ ¥21,500	+ ¥16,400	+ ¥536,400 (9枚)
4	5432×6070	L55-W60LA	¥1,122,000	¥1,166,600	+ ¥39,600	+ ¥16,000	+ ¥596,000 (10枚)
4	5432×4870	L55-W48LAM	¥913,300	¥957,900	+ ¥32,600	+ ¥18,800	+ ¥476,800 (8枚)
4	5432×5470	L55-W55LAM	¥902,100	¥942,900	+ ¥21,500	+ ¥16,400	+ ¥536,400 (9枚)
4	5432×6070	L55-W60LAM	¥1,124,500	¥1,169,100	+ ¥39,600	+ ¥16,000	+ ¥596,000 (10枚)
4	5432×4870	L55-W48LAH	¥928,100	¥972,700	+ ¥32,600	+ ¥18,800	+ ¥476,800 (8枚)
4	5432×5470	L55-W55LAH	¥915,700	¥956,500	+ ¥21,500	+ ¥16,400	+ ¥536,400 (9枚)
4	5432×6070	L55-W60LAH	¥1,139,300	¥1,183,900	+ ¥39,600	+ ¥16,000	+ ¥596,000 (10枚)
4	5432×4870	L55-W48LAL	¥1,347,000	¥1,391,600	+ ¥32,600	+ ¥18,800	+ ¥476,800 (8枚)
4	5432×5470	L55-W55LAL	¥1,300,100	¥1,340,900	+ ¥21,500	+ ¥16,400	+ ¥536,400 (9枚)
4	5432×6070	L55-W60LAL	¥1,558,200	¥1,602,800	+ ¥39,600	+ ¥16,000	+ ¥596,000 (10枚)

台数	寸法 (L×奥行×W・開口)	角柱		柱本数	木目調鼻隠し加算	防錆タイトフレーム加算	[Bタイプ] スチール折板 (t1.0mm) 屋根ふき材価格 (付不)
		(Bタイプ) 基本セット					
		横材なし	横材付き(Y)*1				
6	5432×4870	L55-W48LB	¥933,100	¥995,200	+ ¥32,600	+ ¥36,800	+ ¥360,000 (8枚)
6	5432×5470	L55-W55LB	¥1,033,500	¥1,095,600	+ ¥23,400	+ ¥32,200	+ ¥405,500 (9枚)
6	5432×6070	L55-W60LB	¥1,172,200	¥1,234,300	+ ¥39,600	+ ¥47,300	+ ¥450,000 (10枚)
6	5943×4870	L60-W48LB	¥937,500	¥1,001,200	+ ¥39,600	+ ¥36,800	+ ¥394,400 (8枚)
6	5943×5470	L60-W55LB	¥1,049,000	¥1,112,700	+ ¥30,400	+ ¥32,200	+ ¥443,700 (9枚)
6	5943×6070	L60-W60LB	¥1,231,700	¥1,295,400	+ ¥46,600	+ ¥47,300	+ ¥493,000 (10枚)
6	5432×4870	L55-W48LBM	¥1,076,600	¥1,138,700	+ ¥32,600	+ ¥36,800	+ ¥360,000 (8枚)
6	5432×5470	L55-W55LBM	¥1,177,000	¥1,239,100	+ ¥23,400	+ ¥32,200	+ ¥405,500 (9枚)
6	5432×6070	L55-W60LBM	¥1,395,500	¥1,457,600	+ ¥39,600	+ ¥47,300	+ ¥450,000 (10枚)
6	5943×4870	L60-W48LBM	¥1,081,000	¥1,144,700	+ ¥39,600	+ ¥36,800	+ ¥394,400 (8枚)
6	5943×5470	L60-W55LBM	¥1,181,400	¥1,245,100	+ ¥30,400	+ ¥32,200	+ ¥443,700 (9枚)
6	5943×6070	L60-W60LBM	¥1,399,900	¥1,463,600	+ ¥46,600	+ ¥47,300	+ ¥493,000 (10枚)
6	5432×4870	L55-W48LBH	¥1,199,100	¥1,261,200	+ ¥32,600	+ ¥36,800	+ ¥360,000 (8枚)
6	5432×5470	L55-W55LBH	¥1,299,500	¥1,361,600	+ ¥23,400	+ ¥32,200	+ ¥405,500 (9枚)
6	5432×6070	L55-W60LBH	¥1,441,200	¥1,503,300	+ ¥39,600	+ ¥47,300	+ ¥450,000 (10枚)
6	5943×4870	L60-W48LBH	¥1,203,500	¥1,267,200	+ ¥39,600	+ ¥36,800	+ ¥394,400 (8枚)
6	5943×5470	L60-W55LBH	¥1,303,900	¥1,367,600	+ ¥30,400	+ ¥32,200	+ ¥443,700 (9枚)
6	5943×6070	L60-W60LBH	¥1,445,600	¥1,509,300	+ ¥46,600	+ ¥47,300	+ ¥493,000 (10枚)
6	5432×4870	L55-W48LBL	¥1,828,200	¥1,890,300	+ ¥32,600	+ ¥36,800	+ ¥360,000 (8枚)
6	5432×5470	L55-W55LBL	¥1,928,600	¥1,990,700	+ ¥23,400	+ ¥32,200	+ ¥405,500 (9枚)
6	5432×6070	L55-W60LBL	¥2,056,200	¥2,118,300	+ ¥39,600	+ ¥47,300	+ ¥450,000 (10枚)
6	5943×4870	L60-W48LBL	¥1,832,600	¥1,896,300	+ ¥39,600	+ ¥36,800	+ ¥394,400 (8枚)
6	5943×5470	L60-W55LBL	¥1,933,000	¥1,996,700	+ ¥30,400	+ ¥32,200	+ ¥443,700 (9枚)
6	5943×6070	L60-W60LBL	¥2,060,600	¥2,124,300	+ ¥46,600	+ ¥47,300	+ ¥493,000 (10枚)

※1) 柱移動の際は、横材の長さが不足しますので、各営業担当へご相談ください。  
※2) 明かり取り屋根と組み合わせる場合は、スチール折板の厚みは、t1.0mmを手配してください。  
※スチール折板屋根ふき材は配送エリアによって別途配送費が発生する場合がございます。  
●スチール折板屋根ふき材込み価格は、上表のスチール折板(素地ガルバリウム鋼板(屋根下面)ペフなし)参考価格を本体に加算してください。

超ハイルーフは受注生産品です。納期をご確認ください。

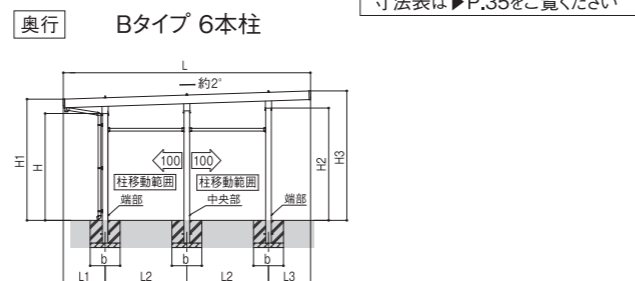
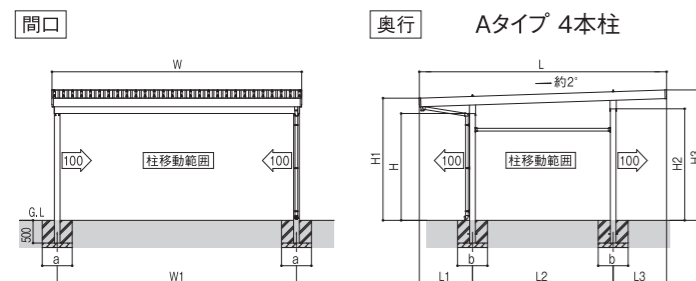

注意 ●耐荷重性能4500N/㎡(459.2kg f/㎡。目安として積雪量150cm相当)以上の重さをかけないでください。商品に破損の恐れがあります。  
※上の数値は積雪量1cmあたり30N/㎡(3kg f/㎡)で計算しています。湿った雪の場合、1cmあたりの重さがさらに大きくなる場合がありますので、早めに雪おろしを行ってください。

●商品写真の色調は印刷により、実物と多少異なる場合があります。●掲載価格は部材標準販売価格です。組立費及び搬入費、施工費、装飾品等は含まれていません。

# SSポートGⅢ

(基準風速46m/秒仕様)

積雪150cm Aタイプ間口延長セット／2台用+α  
積雪150cm Bタイプ間口延長セット／2台用+α

耐積雪性能  $\sim 150$ cm 相当

基準風速  $V_0 = 46$  m/s JEA

耐風性能の数値は目安であり商品保証値ではありません。

※セット価格には折板屋根ふき材は含まれておりません。別途、市販品をお求めください。

	カラー					受注生産
本体カラー／アルミ鼻隠しカラー	DL ライトブラウン	KL ライトブラック	GL ライトステン	WL*1 ライトホワイト	SL*1 ライトシルバー	★ライトシルバー
追加オプション	LO ライトオーク	NB ナッツブラウン	BW ブラック&ホワイト	設定なし		
木目調鼻隠しカラー	設定なし					

注1:木目調鼻隠しは本体と同手配となります。  
注2:木目調鼻隠しの内面カラーはライトブラック色となります。  
注3:雨樋は柱・梁のアルミ色に対応したカラーになります。  
\*1本体色がライトホワイト及びライトシルバーの場合は木目調鼻隠しの設定はありません。  
★ライトシルバーは受注生産品の為、納期は約1ヶ月かかります。



EL55-W55・18LA-Y 4本柱 横材付きタイプ ライトブラウン/DL



EL55-W55・18LB-Y 6本柱 横材付きタイプ ライトシルバー/SL

販売エリア 青森県・秋田県・岩手県・山形県・宮城県・福島県・茨城県・栃木県・群馬県・長野県・新潟県・富山県・石川県・福井県・岐阜県 (高山エリアのみ)

台数	寸法 (L×奥行×W・開口)	角柱		柱本数	木目調鼻隠し加算	防錆タイトフレーム加算	[Bタイプ] スチール折板 (t1.0mm) 屋根ふき材価格 (付不)
		(Aタイプ) 基本セット					
		横材なし	横材付き(Y)*1				
4	5432×6670	EL55-W48・18LA	¥1,392,600	¥1,437,200	+ ¥41,900	+ ¥51,200	+ ¥655,600 (11枚)
4	5432×7270	EL55-W55・18LA	¥1,532,600	¥1,577,200	+ ¥32,700	+ ¥49,500	+ ¥715,200 (12枚)
4	5432×7870	EL55-W60・18LA	¥1,685,600	¥1,730,200	+ ¥48,900	+ ¥55,200	+ ¥774,800 (13枚)
4	5432×6670	EL55-W48・18LAM	¥1,521,900	¥1,566,500	+ ¥41,900	+ ¥51,200	+ ¥655,600 (11枚)
4	5432×7270	EL55-W55・18LAM	¥1,601,300	¥1,645,900	+ ¥32,700	+ ¥49,500	+ ¥715,200 (12枚)
4	5432×7870	EL55-W60・18LAM	¥1,754,300	¥1,798,900	+ ¥48,900	+ ¥55,200	+ ¥774,800 (13枚)
4	5432×6670	EL55-W48・18LAH	¥1,677,900	¥1,722,500	+ ¥41,900	+ ¥51,200	+ ¥655,600 (11枚)
4	5432×7270	EL55-W55・18LAH	¥1,757,300	¥1,801,900	+ ¥32,700	+ ¥49,500	+ ¥715,200 (12枚)
4	5432×7870	EL55-W60・18LAH	¥1,910,300	¥1,954,900	+ ¥48,900	+ ¥55,200	+ ¥774,800 (13枚)
4	5432×6670	EL55-W48・18LAL	¥2,074,600	¥2,119,200	+ ¥41,900	+ ¥51,200	+ ¥655,600 (11枚)
4	5432×7270	EL55-W55・18LAL	¥2,154,000	¥2,232,400	+ ¥32,700	+ ¥49,500	+ ¥715,200 (12枚)
4	5432×7870	EL55-W60・18LAL	¥2,307,000	¥2,385,400	+ ¥48,900	+ ¥55,200	+ ¥774,800 (13枚)

※上記価格表の [ ] 塗り潰しの商品は、連結用柱が2本増えになります。  
※1) 柱移動の際は、横材の長さが不足しますので、各営業担当へご相談ください。  
※2) 明かり取り屋根と組み合わせる場合は、スチール折板の厚みは、t1.0mmを手配してください。  
※スチール折板屋根ふき材は配送エリアによって別途配送費が発生する場合がございます。  
●スチール折板屋根ふき材込み価格は、上表のスチール折板(素地ガルバリウム鋼板(屋根下面)ペフなし)参考価格を本体に加算してください。

超ハイルーフは受注生産品です。納期をご確認ください。

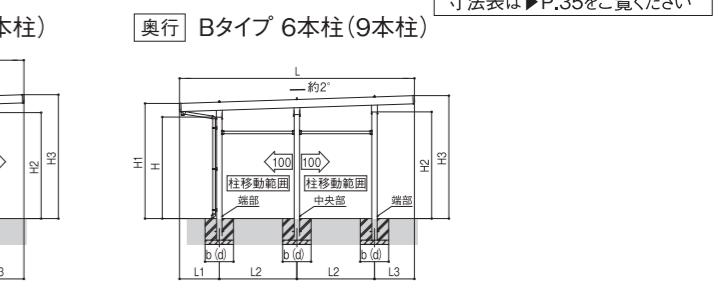
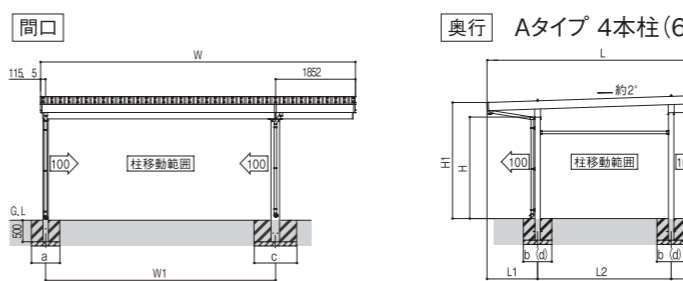

注意 ●耐荷重性能4500N/㎡(459.2kg f/㎡。目安として積雪量150cm相当)以上の重さをかけないでください。商品に破損の恐れがあります。  
※上の数値は積雪量1cmあたり30N/㎡(3kg f/㎡)で計算しています。湿った雪の場合、1cmあたりの重さがさらに大きくなる場合がありますので、早めに雪おろしを行ってください。

●商品写真の色調は印刷により、実物と多少異なる場合があります。●掲載価格は部材標準販売価格です。組立費及び搬入費、施工費、装飾品等は含まれていません。

# SSポートGⅢ

(基準風速46m/秒仕様)  
積雪150cm Aタイプ奥行延長セット／2台用  
積雪150cm Bタイプ奥行延長セット／2台用

耐積雪性能 ~150cm相当

基準風速 V0=46m/s JEA

耐風性能の数値は目安であり商品保証値ではありません。

※セット価格には折板屋根ふき材は含まれておりません。別途、市販品をお求めください。

本体カラー／アルミ鼻隠しカラー	カラー				受注生産
	DL	KL	GL	WL*1	SL*1
追加オプション	LO	NB	BW	設定なし	
木目調鼻隠しカラー	ライトオーク	ナッツブラウン	ブラックオーク	設定なし	

注1:木目調鼻隠しは本体と同軸手配となります。  
注2:木目調鼻隠しの内面カラーはライトブラック色となります。  
注3:雨樋は柱・梁のアルミ色に対応したカラーになります。  
\*1:本体色がライトホワイト及びライトシルバーの場合は木目調鼻隠しの設定はありません。  
\*2:ライトシルバーは受注生産品の為、納期は約1ヶ月かかります。



JL55・12-W55LA 6本柱 横材なしタイプ ライトステン/GL



JL55・12-W55LB-Y 8本柱 横材付きタイプ ライトホワイト/WL

# SSポートGⅢ

(基準風速46m/秒仕様)  
積雪150cm Aタイプたて(2)連棟セット／2台用  
積雪150cm Bタイプたて(2)連棟セット／2台用

耐積雪性能 ~150cm相当

基準風速 V0=46m/s JEA

耐風性能の数値は目安であり商品保証値ではありません。

※セット価格には折板屋根ふき材は含まれておりません。別途、市販品をお求めください。

本体カラー／アルミ鼻隠しカラー	カラー				受注生産
	DL	KL	GL	WL*1	SL*1
追加オプション	LO	NB	BW	設定なし	
木目調鼻隠しカラー	ライトオーク	ナッツブラウン	ブラックオーク	設定なし	

注1:木目調鼻隠しは本体と同軸手配となります。  
注2:木目調鼻隠しの内面カラーはライトブラック色となります。  
注3:雨樋は柱・梁のアルミ色に対応したカラーになります。  
\*1:本体色がライトホワイト及びライトシルバーの場合は木目調鼻隠しの設定はありません。  
\*2:ライトシルバーは受注生産品の為、納期は約1ヶ月かかります。



JL55・55-W30LA 8本柱 横材なしタイプ ライトステン/GL



JL55・55-W30LB-Y 12本柱 横材付きタイプ ライトブラック/KL

耐積雪 100cm  
基準風速 46m/秒

耐積雪 150cm  
基準風速 46m/秒

オプション

基礎寸法表

台数	寸法 (L:奥行×W:幅口)	(Aタイプ)基本セット		角柱		柱本数	木目調鼻隠し 加算価格	防錆タイムフレーム 加算価格	※2 スチール折板(10.8mm) 屋根ふき材価格(ペフなし)
		本体価格	本体価格	本体価格	本体価格				
2台用	6691×4870	JL55-12-W48LA	¥1,183,800	¥1,252,400	¥1,183,800	6本	+ ¥42,200	+ ¥52,000	+ ¥588,000 (8枚)
2台用	6691×5470	JL55-12-W55LA	¥1,461,000	¥1,529,600	¥1,461,000	6本	+ ¥33,000	+ ¥47,400	+ ¥661,500 (9枚)
2台用	6691×6070	JL55-12-W60LA	¥1,657,700	¥1,726,300	¥1,657,700	6本	+ ¥49,200	+ ¥63,300	+ ¥735,000 (10枚)
2台用	6691×4870	JL55-12-W48LAM	¥1,365,500	¥1,434,100	¥1,365,500	6本	+ ¥42,200	+ ¥52,000	+ ¥588,000 (8枚)
2台用	6691×5470	JL55-12-W55LAM	¥1,464,700	¥1,533,300	¥1,464,700	6本	+ ¥33,000	+ ¥47,400	+ ¥661,500 (9枚)
2台用	6691×6070	JL55-12-W60LAM	¥1,661,400	¥1,730,000	¥1,661,400	6本	+ ¥49,200	+ ¥63,300	+ ¥735,000 (10枚)
2台用	6691×4870	JL55-12-W48LAL	¥1,387,700	¥1,456,300	¥1,387,700	6本	+ ¥42,200	+ ¥52,000	+ ¥588,000 (8枚)
2台用	6691×5470	JL55-12-W55LAL	¥1,486,900	¥1,555,500	¥1,486,900	6本	+ ¥33,000	+ ¥47,400	+ ¥661,500 (9枚)
2台用	6691×6070	JL55-12-W60LAL	¥1,683,600	¥1,752,200	¥1,683,600	6本	+ ¥49,200	+ ¥63,300	+ ¥735,000 (10枚)
2台用	6691×4870	JL55-12-W48LAL	¥2,019,800	¥2,088,400	¥2,019,800	6本	+ ¥42,200	+ ¥52,000	+ ¥588,000 (8枚)
2台用	6691×5470	JL55-12-W55LAL	¥2,119,000	¥2,187,600	¥2,119,000	6本	+ ¥33,000	+ ¥47,400	+ ¥661,500 (9枚)
2台用	6691×6070	JL55-12-W60LAL	¥2,315,700	¥2,384,300	¥2,315,700	6本	+ ¥49,200	+ ¥63,300	+ ¥735,000 (10枚)

※1:柱移動の際は、横材の長さが不足しますので、各営業担当へご相談ください。  
※2:たて(2)連棟セットの場合、明かり取り屋根(1山・3山)の取付はできません。  
※スチール折板屋根ふき材は配送エリアによって別途配送費が発生する場合がございます。  
●スチール折板屋根ふき材込み価格は、上表のスチール折板(素地ガルバリウム鋼板(屋根下面)ペフなし)参考価格を本体に加算してください。

超ハイルーフは受注生産品です。納期をご確認ください。

寸法表は▶P.35をご覧ください

間口

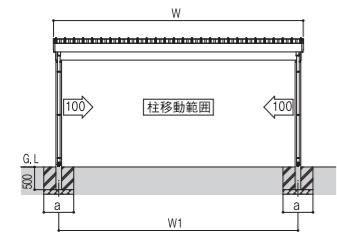

奥行

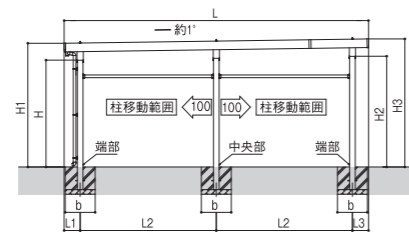

奥行

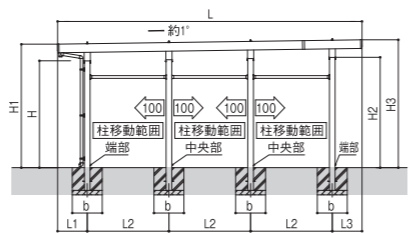

注意 ●耐荷重性能4500N/m<sup>2</sup>(459.2kg f/m<sup>2</sup>、目安として積雪量150cm相当)以上の重さをかけないでください。商品に破損の恐れがあります。  
※上の数値は積雪量1cmあたり30N/m<sup>2</sup>(3kg f/m<sup>2</sup>)で計算しています。湿った雪の場合、1cmあたりの重さがさらに大きくなる場合がありますので、早めに雪おろしを行ってください。

耐積雪 100cm  
基準風速 46m/秒

耐積雪 150cm  
基準風速 46m/秒

オプション

基礎寸法表

台数	寸法 (L:奥行×W:幅口)	(Aタイプ)たて(2)連棟セット		角柱		柱本数	木目調鼻隠し 加算価格	防錆タイムフレーム 加算価格	※2 スチール折板(10.8mm) 屋根ふき材価格(ペフなし)
		本体価格	本体価格	本体価格	本体価格				
2台用	10821×3070	JL55-55-W30LA	¥862,900	¥949,000	¥862,900	8本	+ ¥41,400	+ ¥35,200	+ ¥606,500 (10枚)
2台用	10821×3670	JL55-55-W36LA	¥1,108,600	¥1,194,700	¥1,108,600	8本	+ ¥53,100	+ ¥29,400	+ ¥727,800 (12枚)
2台用	10821×3070	JL55-55-W30LAM	¥1,031,400	¥1,117,500	¥1,031,400	8本	+ ¥41,400	+ ¥35,200	+ ¥606,500 (10枚)
2台用	10821×3670	JL55-55-W36LAM	¥1,277,100	¥1,363,200	¥1,277,100	8本	+ ¥53,100	+ ¥29,400	+ ¥727,800 (12枚)
2台用	10821×3070	JL55-55-W30LAH	¥1,157,300	¥1,243,400	¥1,157,300	8本	+ ¥41,400	+ ¥35,200	+ ¥606,500 (10枚)
2台用	10821×3670	JL55-55-W36LAH	¥1,403,000	¥1,489,100	¥1,403,000	8本	+ ¥53,100	+ ¥29,400	+ ¥727,800 (12枚)
2台用	10821×3070	JL55-55-W30LAL	¥2,042,200	¥2,128,300	¥2,042,200	8本	+ ¥41,400	+ ¥35,200	+ ¥606,500 (10枚)
2台用	10821×3670	JL55-55-W36LAL	¥2,287,900	¥2,374,000	¥2,287,900	8本	+ ¥53,100	+ ¥29,400	+ ¥727,800 (12枚)

※1:柱移動の際は、横材の長さが不足しますので、各営業担当へご相談ください。  
※2:たて(2)連棟セットの場合、明かり取り屋根(1山・3山)の取付はできません。  
※スチール折板屋根ふき材は配送エリアによって別途配送費が発生する場合がございます。  
●スチール折板屋根ふき材込み価格は、上表のスチール折板(素地ガルバリウム鋼板(屋根下面)ペフなし)参考価格を本体に加算してください。

超ハイルーフは受注生産品です。納期をご確認ください。

寸法表は▶P.35をご覧ください

間口

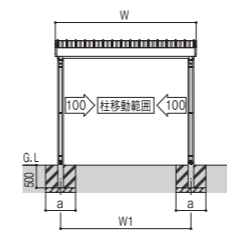

奥行

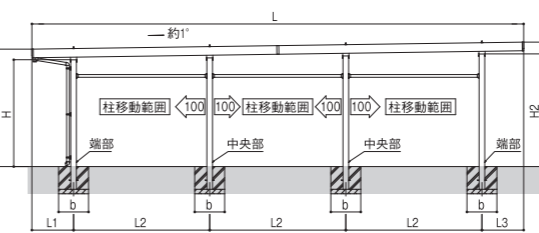

奥行

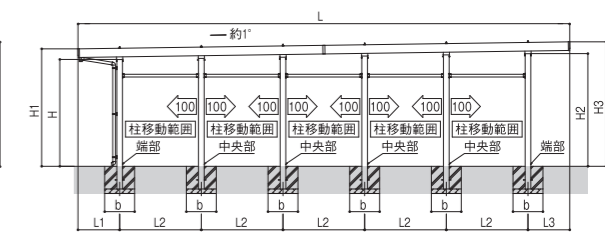

注意 ●耐荷重性能4500N/m<sup>2</sup>(459.2kg f/m<sup>2</sup>、目安として積雪量150cm相当)以上の重さをかけないでください。商品に破損の恐れがあります。  
※上の数値は積雪量1cmあたり30N/m<sup>2</sup>(3kg f/m<sup>2</sup>)で計算しています。湿った雪の場合、1cmあたりの重さがさらに大きくなる場合がありますので、早めに雪おろしを行ってください。

寸法表

積雪150cm Aタイプ・Bタイプ基本セット／2台用

■寸法表(Aタイプ・4本柱) 寸法表:(単位mm)

間口呼称	奥行呼称	高さ呼称	W	W1	L	L1	L2	L3	H	H1	H2	H3
48	55	23	4870	4673	5432	1169	3100	1163	2300	2638	2403	2819
		25	4870	4673	5432	1169	3100	1163	2500	2838	2603	3019
		30	4870	4673	5432	1169	3100	1163	3000	3338	3103	3519
55	55	23	5470	5273	5432	1169	3100	1163	2300	2638	2403	2819
		25	5470	5273	5432	1169	3100	1163	2500	2838	2603	3019
		30	5470	5273	5432	1169	3100	1163	3000	3338	3103	3519
60	55	23	6070	5873	5432	1169	3100	1163	2300	2638	2403	2819
		25	6070	5873	5432	1169	3100	1163	2500	2838	2603	3019
		30	6070	5873	5432	1169	3100	1163	3000	3338	3103	3519

※超ハイルーフ柱の場合は、高さ30のH、H1、H2、H3に+500mm加算した寸法になります。

■寸法表(Bタイプ・6本柱) 寸法表:(単位mm)

間口呼称	奥行呼称	高さ呼称	W	W1	L	L1	L2	L3	H	H1	H2	H3
48	55	23	4870	4673	5432	919	1800	913	2300	2626	2420	2807
		25	4870	4673	5432	919	1800	913	2500	2826	2620	3007
		30	4870	4673	5432	919	1800	913	3000	3326	3120	3507
55	60	23	4870	4673	5943	973	2000	970	2300	2624	2433	2823
		25	4870	4673	5943	973	2000	970	2500	2824	2633	3023
		30	4870	4673	5943	973	2000	970	3000	3324	3133	3523
55	55	23	5470	5273	5432	919	1800	913	2300	2626	2420	2807
		25	5470	5273	5432	919	1800	913	2500	2826	2620	3007
		30	5470	5273	5432	919	1800	913	3000	3326	3120	3507
60	60	23	5470	5273	5943	973	2000	970	2300	2624	2433	2823
		25	5470	5273	5943	973	2000	970	2500	2824	2633	3023
		30	5470	5273	5943	973	2000	970	3000	3324	3133	3523
60	55	23	6070	5873	5432	919	1800	913	2300	2646	2420	2827
		25	6070	5873	5432	919	1800	913	2500	2846	2620	3027
		30	6070	5873	5432	919	1800	913	3000	3346	3120	3527
60	60	23	6070	5873	5943	973	2000	970	2300	2644	2433	2843
		25	6070	5873	5943	973	2000	970	2500	2844	2633	3043
		30	6070	5873	5943	973	2000	970	3000	3344	3133	3543

※超ハイルーフ柱の場合は、高さ30のH、H1、H2、H3に+500mm加算した寸法になります。

積雪150cm Aタイプ・Bタイプ間口延長セット／2台用+α

■寸法表(Aタイプ・4本柱(6本柱)) 寸法表:(単位mm)

間口呼称	奥行呼称	高さ呼称	W	W1	L	L1	L2	L3	H	H1	H2	H3
48+18	55	23	6670	4737	5432	1169	3100	1163	2300	2638	2403	2819
		25	6670	4737	5432	1169	3100	1163	2500	2838	2603	3019
		30	6670	4737	5432	1169	3100	1163	3000	3338	3103	3519
55+18	55	23	7270	5337	5432	1169	3100	1163	2300	2638	2403	2819
		25	7270	5337	5432	1169	3100	1163	2500	2838	2603	3019
		30	7270	5337	5432	1169	3100	1163	3000	3338	3103	3519
60+18	55	23	7870	5937	5432	1169	3100	1163	2300	2638	2403	2819
		25	7870	5937	5432	1169	3100	1163	2500	2838	2603	3019
		30	7870	5937	5432	1169	3100	1163	3000	3338	3103	3519

※超ハイルーフ柱の場合は、高さ30のH、H1、H2、H3に+500mm加算した寸法になります。

■寸法表(Bタイプ・6本柱(9本柱)) 寸法表:(単位mm)

間口呼称	奥行呼称	高さ呼称	W	W1	L	L1	L2	L3	H	H1	H2	H3
48+18	55	23	6670	4737	5432	919	1800	913	2300	2626	2420	2807
		25	6670	4737	5432	919	1800	913	2500	2826	2620	3007
		30	6670	4737	5432	919	1800	913	3000	3326	3120	3507
55+18	60	23	6670	4737	5943	973	2000	970	2300	2624	2433	2823
		25	6670	4737	5943	973	2000	970	2500	2824	2633	3023
		30	6670	4737	5943	973	2000	970	3000	3324	3133	3523
60+18	55	23	7270	5337	5432	919	1800	913	2300	2626	2420	2807
		25	7270	5337	5432	919	1800	913	2500	2826	2620	3007
		30	7270	5337	5432	919	1800	913	3000	3326	3120	3507
60+18	60	23	7270	5337	5943	973	2000	970	2300	2624	2433	2823
		25	7270	5337	5943	973	2000	970	2500	2824	2633	3023
		30	7270	5337	5943	973	2000	970	3000	3324	3133	3523
60+18	55	23	7870	5937	5432	919	1800	913	2300	2646	2420	2827
		25	7870	5937	5432	919	1800	913	2500	2846	2620	3027
		30	7870	5937	5432	919	1800	913	3000	3346	3120	3527
60+18	60	23	7870	5937	5943	973	2000	970	2300	2644	2433	2843
		25	7870	5937	5943	973	2000	970	2500	2844	2633	3043
		30	7870	5937	5943	973	2000	970	3000	3344	3133	3543

※超ハイルーフ柱の場合は、高さ30のH、H1、H2、H3に+500mm加算した寸法になります。

積雪150cm Aタイプ・Bタイプ奥行延長セット／2台用

■寸法表(Aタイプ・6本柱) 寸法表:(単位mm)

間口呼称	奥行呼称	高さ呼称	W	W1	L	L1	L2	L3	H	H1	H2	H3
48	55+12	23	4870	4673	6691	350	3000	341	2300	2671	2386	2767
		25	4870	4673	6691	350	3000	341	2500	2871	2586	2967
		30	4870	4673	6691	350	3000	341	3000	3371	3086	3467
55	55+12	23	5470	5273	6691	350	3000	341	2300	2671	2386	2767
		25	5470	5273	6691	350	3000	341	2500	2871	2586	2967
		30	5470	5273	6691	350	3000	341	3000	3371	3086	3467
60	55+12	23	6070	5873	6691	350	3000	341	2300	2671	2386	2767
		25	6070	5873	6691	350	3000	341	2500	2871	2586	2967
		30	6070	5873	6691	350	3000	341	3000	3371	3086	3467

※超ハイルーフ柱の場合は、高さ30のH、H1、H2、H3に+500mm加算した寸法になります。

■寸法表(Bタイプ・8本柱) 寸法表:(単位mm)

間口呼称	奥行呼称	高さ呼称	W	W1	L	L1	L2	L3	H	H1	H2	H3
48	55+12	23	4870	4673	6691	650	1800	641	2300	2647	2377	2743
		25	4870	4673	6691	650	1800	641	2500	2847	2577	2943
		30	4870	4673	6691	650	1800	641	3000	3347	3077	3443
55	60+12	23	4870	4673	7201	605	2000	596	2300	2848	2386	2751
		25	4870	4673	7201	605	2000	596	2500	3048	2386	2951
		30	4870	4673	7201	605	2000	596	3000	3348	2386	3451
60	55+12	23	5470	5273	6691	650	1800	641	2300	2647	2377	2743
		25	5470	5273	6691	650	1800	641	2500	2847	2577	2943
		30	5470	5273	6691	650	1800	641	3000	3347	3077	3443
60	60+12	23	5470	5273	7201	605	2000	596	2300	2848	2386	2751
		25	5470	5273	7201	605	2000	596	2500	3048	2386	2951
		30	5470	5273	7201	605	2000	596	3000	3348	2386	3451
60	55+12	23	6070	5873	6691	650	1800	641	2300	2667	2377	2763
		25	6070	5873	6691	650	1800	641	2500	2867	2577	2963
		30	6070	5873	6691	650	1800	641	3000	3367	3077	3463
60	60+12	23	6070	5873	7201	605	2000	596	2300	2868	2386	2771
		25	6070	5873	7201	605	2000	596	2500	3068	2386	2971
		30	6070	5873	7201	605	2000	596	3000	3368	2386	3471

※超ハイルーフ柱の場合は、高さ30のH、H1、H2、H3に+500mm加算した寸法になります。

積雪150cm Aタイプ・Bタイプたて(2)連棟セット／2台用

■寸法表(Aタイプ・8本柱) 寸法表:(単位mm)

間口呼称	奥行呼称	高さ呼称	W	W1	L	L1	L2	L3	H	H1	H2	H3
30	55+55	23	3070	2873	10821	915	3000	906	2300	2553	2429	2708
		25	3070	2873	10821	915	3000	906	2500	2753	2629	2908
		30	3070	2873	10821	915	3000	906	3000	3253	3129	3408
36	55+55	23	3670	3473	10821	915	3000	906	2300	2643	2429	2798
		25	3670	3473	10821	915	3000	906	2500			

# SSポートGⅢ (基準風速46m/秒仕様) 積雪150cm 間口延長セット／3台用+α

耐積雪性能 ~150cm相当

基準風速 V0=46 m/s JETA

耐風性能の数値は目安であり商品保証値ではありません。

※セット価格には折板屋根ふき材は含まれておりません。別途、市販品をお求めください。

	カラー					受注生産
本体カラー／アルミ鼻隠しカラー	DL ライトブラウン	KL ライトブラック	GL ライトステン	WL*1 ライトホワイト	SL*1 ★ライトシルバー	
追加オプション 木目調鼻隠しカラー	LO ライトオーク	NB ナッツブラウン	BW ブラック・オーク	設定なし		

注1:木目調鼻隠しは本体と同時手配となります。  
注2:木目調鼻隠しの内面カラーはライトブラック色となります。  
注3:雨樋は柱・梁のアルミ色に対応したカラーになります。  
\*1:本体色がライトホワイト及びライトシルバーの場合は木目調鼻隠しの設定はありません。  
★:ライトシルバーは受注生産品の為、納期は約1ヶ月かかります。



EL55-W80・18LA-Y 横材付きタイプ ライトステン/GL (梁材はジョイント材になります。ジョイント部にはボルト・プレート等が見えます。)

台数	寸法 (L:奥行×W:間口)	間口延長セット	角柱		柱本数	木目調鼻隠し加算 加算価格	防錆タイトフレーム加算 加算価格	参考加算価格 ※2 スチール折板(t0.6mm) 屋根ふき材価格(ペフなし) 加算価格	
			横材なし 本体価格	横材付き(-Y)*1 本体価格					
3台用 間口延長	5432×9670	標	EL55-W80-18LA	¥3,157,900	¥3,230,000	8本	+ ¥64,500	+ ¥115,400	+ ¥558,400 (13枚)
	5432×9670	セミ	EL55-W80-18LAM	¥3,268,400	¥3,340,500	8本	+ ¥64,500	+ ¥115,400	+ ¥558,400 (13枚)
	5432×9670	ハイ	EL55-W80-18LAH	¥3,309,400	¥3,381,500	8本	+ ¥64,500	+ ¥115,400	+ ¥558,400 (13枚)
	5432×9670	ハイ タイプ	EL55-W80-18LAL	¥4,157,800	¥4,229,900	8本	+ ¥64,500	+ ¥115,400	+ ¥558,400 (13枚)

※1) 柱移動の際は、横材の長さが不足しますので、各営業担当へご相談ください。  
※2) 明かり取り屋根と組み合わせる場合は、スチール折板の厚みは、t1.0mmを手配してください。  
※スチール折板屋根ふき材は配送エリアによって別途配送費が発生する場合がございます。  
●スチール折板屋根ふき材込み価格は、上表のスチール折板(素地ガルバリウム鋼板(屋根下面)ペフなし)参考価格を本体に加算してください。

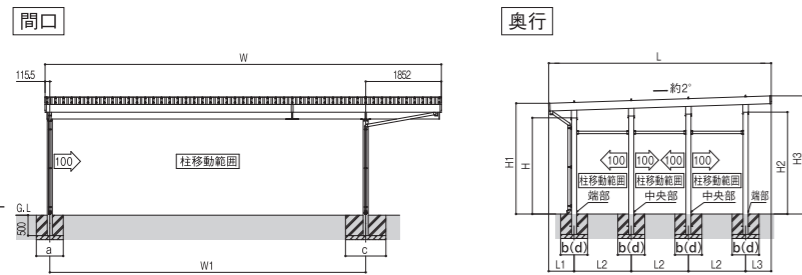

■寸法表 寸法表:(単位mm)

間口呼称	奥行呼称	高さ呼称	W	W1	L	L1	L2	L3	H	H1	H2	H3
80+18	23	9670	7737	5432	619	1400	613	2300	2656	2440	2837	
	25	9670	7737	5432	619	1400	613	2500	2856	2640	3037	
	30	9670	7737	5432	619	1400	613	3000	3356	3140	3537	

※超ハイルーフ柱の場合は、高さ30のH、H1、H2、H3に+500mm加算した寸法になります。

**注意** ●耐荷重性能4500N/m<sup>2</sup>(459.2kg f/m<sup>2</sup>、目安として積雪量150cm相当)以上の重さをかけないでください。商品に破損の恐れがあります。  
※上の数値は積雪量1cmあたり30N/m<sup>2</sup>(3kg f/m<sup>2</sup>)で計算しています。湿った雪の場合、1cmあたりの重さがさらに大きくなる場合がありますので、早めに雪おろしを行ってください。

●商品写真の色調は印刷により、実物と多少異なる場合があります。 ●掲載価格は部材標準販売価格です。組立費及び搬入費、施工費、装飾品等は含まれていません。

# SSポートGⅢ (基準風速46m/秒仕様) 積雪150cm 奥行延長セット／3台用

耐積雪性能 ~150cm相当

基準風速 V0=46 m/s JETA

耐風性能の数値は目安であり商品保証値ではありません。

※セット価格には折板屋根ふき材は含まれておりません。別途、市販品をお求めください。

	カラー					受注生産
本体カラー／アルミ鼻隠しカラー	DL ライトブラウン	KL ライトブラック	GL ライトステン	WL*1 ライトホワイト	SL*1 ★ライトシルバー	
追加オプション 木目調鼻隠しカラー	LO ライトオーク	NB ナッツブラウン	BW ブラック・オーク	設定なし		

注1:木目調鼻隠しは本体と同時手配となります。  
注2:木目調鼻隠しの内面カラーはライトブラック色となります。  
注3:雨樋は柱・梁のアルミ色に対応したカラーになります。  
\*1:本体色がライトホワイト及びライトシルバーの場合は木目調鼻隠しの設定はありません。  
★:ライトシルバーは受注生産品の為、納期は約1ヶ月かかります。



JL55-12-W80LA 横材なしタイプ シルバー/SL (梁材はジョイント材になります。ジョイント部にはボルト・プレート等が見えます。)

台数	寸法 (L:奥行×W:間口)	奥行延長セット	角柱		柱本数	木目調鼻隠し加算 加算価格	防錆タイトフレーム加算 加算価格	参考加算価格 ※2 スチール折板(t0.6mm) 屋根ふき材価格(ペフなし) 加算価格	
			横材なし 本体価格	横材付き(-Y)*1 本体価格					
3台用 奥行延長	6691×7870	標	JL55-12-W80LA	¥2,912,800	¥3,006,800	10本	+ ¥58,500	+ ¥118,600	+ ¥560,300 (13枚)
	6691×7870	セミ	JL55-12-W80LAM	¥3,183,200	¥3,277,200	10本	+ ¥58,500	+ ¥118,600	+ ¥560,300 (13枚)
	6691×7870	ハイ	JL55-12-W80LAH	¥3,264,500	¥3,358,500	10本	+ ¥58,500	+ ¥118,600	+ ¥560,300 (13枚)
	6691×7870	ハイ タイプ	JL55-12-W80LAL	¥4,308,100	¥4,402,100	10本	+ ¥58,500	+ ¥118,600	+ ¥560,300 (13枚)

※1) 柱移動の際は、横材の長さが不足しますので、各営業担当へご相談ください。  
※2) 奥行延長セットの場合、明かり取り屋根(1山・3山)の取付はできません。  
※スチール折板屋根ふき材は配送エリアによって別途配送費が発生する場合がございます。  
●スチール折板屋根ふき材込み価格は、上表のスチール折板(素地ガルバリウム鋼板(屋根下面)ペフなし)参考価格を本体に加算してください。

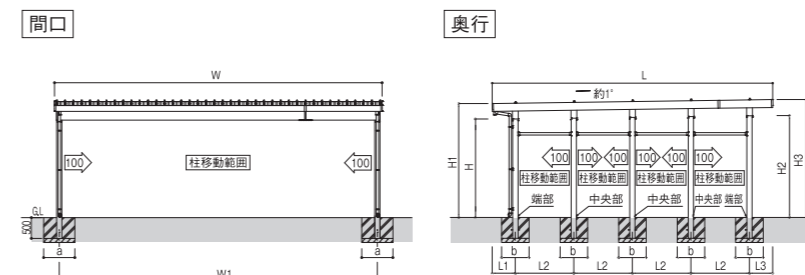

■寸法表 寸法表:(単位mm)

間口呼称	奥行呼称	高さ呼称	W	W1	L	L1	L2	L3	H	H1	H2	H3
80	23	7870	7673	6691	550	1400	541	2300	2669	2380	2764	
	25	7870	7673	6691	550	1400	541	2500	2869	2580	2964	
	30	7870	7673	6691	550	1400	541	3000	3369	3080	3464	

※超ハイルーフ柱の場合は、高さ30のH、H1、H2、H3に+500mm加算した寸法になります。

**注意** ●耐荷重性能4500N/m<sup>2</sup>(459.2kg f/m<sup>2</sup>、目安として積雪量150cm相当)以上の重さをかけないでください。商品に破損の恐れがあります。  
※上の数値は積雪量1cmあたり30N/m<sup>2</sup>(3kg f/m<sup>2</sup>)で計算しています。湿った雪の場合、1cmあたりの重さがさらに大きくなる場合がありますので、早めに雪おろしを行ってください。

●商品写真の色調は印刷により、実物と多少異なる場合があります。 ●掲載価格は部材標準販売価格です。組立費及び搬入費、施工費、装飾品等は含まれていません。

耐積雪 100cm  
基準風速 46m/秒

耐積雪 150cm  
基準風速 46m/秒

オプション

基礎寸法表

耐積雪 100cm  
基準風速 46m/秒

耐積雪 150cm  
基準風速 46m/秒

オプション

基礎寸法表

# SSポートGⅢ

(基準風速46m/秒仕様)  
積雪150cm Aタイプ横(2)連棟セット／3台用  
積雪150cm Bタイプ横(2)連棟セット／3台用

耐積雪性能 ~150cm相当

基準風速 V0=46 m/s JEA

耐風性能の数値は目安であり商品保証値ではありません。

\* セット価格には折板屋根ふき材は含まれておりません。別途、市販品をお求めください。

カラー					受注生産
本体カラー／アルミ鼻隠しカラー	DL ライトブラウン	KL ライトブラック	GL ライトステン	WL*1 ライトホワイト	SL*1 ★ライトシルバー
追加オプション	LO ライトオーク	NB ナッツブラウン	BW ブラックホーク	設定なし	
木目調鼻隠しカラー					設定なし

注1:木目調鼻隠しは本体と同時手配となります。  
注2:木目調鼻隠しの内面カラーはライトブラック色となります。  
注3:雨樋は柱・梁のアルミ色に対応したカラーになります。  
\*1:本体色がライトホワイト及びライトシルバーの場合は木目調鼻隠しの設定はありません。  
★:ライトシルバーは受注生産品の為、納期は約1ヶ月かかります。



ML55-W55-30LA-Y 6本柱 横材付きタイプ ライトブラック/KL

ML55-W55-30LB-Y 9本柱 横材付きタイプ ライトホワイト/WL

台数	寸法 (L×奥行×W×開口)	(Aタイプ) 横(2)連棟セット	角柱		柱 本数	木目調鼻隠し 加算価格	防錆タイトフレーム 加算価格	※2 スチール折板(10.8mm) 屋根ふき材(付なし)
			横材付き(Y)※1					
			本体価格	本体価格				
3台用	5432×7870	標準	ML55-W48-30LA	¥1,517,400	¥1,595,800	+ ¥45,800	+ ¥64,400	+ ¥774,800 (13枚)
	5432×8470		ML55-W55-30LA	¥1,720,900	¥1,799,300	+ ¥36,600	+ ¥62,700	+ ¥834,400 (14枚)
	5432×9070		ML55-W60-30LA	¥1,883,700	¥1,962,100	+ ¥52,800	+ ¥68,400	+ ¥894,000 (15枚)
3台用	5432×7870	セミハイルーフ	ML55-W48-30LAM	¥1,730,200	¥1,808,600	+ ¥45,800	+ ¥64,400	+ ¥774,800 (13枚)
	5432×8470		ML55-W55-30LAM	¥1,816,200	¥1,894,600	+ ¥36,600	+ ¥62,700	+ ¥834,400 (14枚)
	5432×9070		ML55-W60-30LAM	¥1,979,000	¥2,057,400	+ ¥52,800	+ ¥68,400	+ ¥894,000 (15枚)
3台用	5432×7870	ハイルーフ	ML55-W48-30LAH	¥1,789,000	¥1,867,400	+ ¥45,800	+ ¥64,400	+ ¥774,800 (13枚)
	5432×8470		ML55-W55-30LAH	¥1,875,000	¥1,953,400	+ ¥36,600	+ ¥62,700	+ ¥834,400 (14枚)
	5432×9070		ML55-W60-30LAH	¥2,037,800	¥2,116,200	+ ¥52,800	+ ¥68,400	+ ¥894,000 (15枚)
3台用	5432×7870	超ハイルーフ	ML55-W48-30LAH	¥2,527,800	¥2,617,600	+ ¥45,800	+ ¥64,400	+ ¥774,800 (13枚)
	5432×8470		ML55-W55-30LAH	¥2,613,800	¥2,703,600	+ ¥36,600	+ ¥62,700	+ ¥834,400 (14枚)
	5432×9070		ML55-W60-30LAH	¥2,776,600	¥2,866,400	+ ¥52,800	+ ¥68,400	+ ¥894,000 (15枚)

台数	寸法 (L×奥行×W×開口)	(Bタイプ) 横(2)連棟セット	角柱		柱 本数	木目調鼻隠し 加算価格	防錆タイトフレーム 加算価格	※2 スチール折板(10.8mm) 屋根ふき材(付なし)
			横材付き(Y)※1					
			本体価格	本体価格				
3台用	5432×7870	標準	ML55-W48-30LB	¥1,696,100	¥1,790,800	+ ¥45,800	+ ¥76,900	+ ¥585,000 (13枚)
	5432×8470		ML55-W55-30LB	¥1,785,600	¥1,880,300	+ ¥36,600	+ ¥71,500	+ ¥630,000 (14枚)
	5432×9070		ML55-W60-30LB	¥1,995,900	¥2,090,600	+ ¥52,800	+ ¥86,700	+ ¥675,000 (15枚)
3台用	5943×7870	標準	ML60-W48-30LB	¥1,700,500	¥1,799,200	+ ¥52,800	+ ¥76,900	+ ¥640,900 (13枚)
	5943×8470		ML60-W55-30LB	¥1,801,100	¥1,899,800	+ ¥43,600	+ ¥71,500	+ ¥690,200 (14枚)
	5943×9070		ML60-W60-30LB	¥2,050,000	¥2,148,700	+ ¥59,800	+ ¥86,700	+ ¥739,500 (15枚)
3台用	5432×7870	セミハイルーフ	ML55-W48-30LBM	¥1,842,000	¥1,936,700	+ ¥45,800	+ ¥76,900	+ ¥585,000 (13枚)
	5432×8470		ML55-W55-30LBM	¥1,931,500	¥2,026,200	+ ¥36,600	+ ¥71,500	+ ¥630,000 (14枚)
	5432×9070		ML60-W60-30LBM	¥2,216,200	¥2,310,900	+ ¥52,800	+ ¥86,700	+ ¥675,000 (15枚)
3台用	5943×7870	ハイルーフ	ML60-W48-30LBM	¥1,846,400	¥1,945,100	+ ¥52,800	+ ¥76,900	+ ¥640,900 (13枚)
	5943×8470		ML60-W55-30LBM	¥1,935,900	¥2,034,600	+ ¥43,600	+ ¥71,500	+ ¥690,200 (14枚)
	5943×9070		ML60-W60-30LBM	¥2,220,600	¥2,319,300	+ ¥59,800	+ ¥86,700	+ ¥739,500 (15枚)
3台用	5432×7870	超ハイルーフ	ML55-W48-30LBH	¥1,978,800	¥2,073,500	+ ¥45,800	+ ¥76,900	+ ¥585,000 (13枚)
	5432×8470		ML55-W55-30LBH	¥2,068,300	¥2,163,000	+ ¥36,600	+ ¥71,500	+ ¥630,000 (14枚)
	5432×9070		ML60-W60-30LBH	¥2,267,400	¥2,362,100	+ ¥52,800	+ ¥86,700	+ ¥675,000 (15枚)
3台用	5943×7870	ハイルーフ	ML60-W48-30LBH	¥1,983,200	¥2,081,900	+ ¥52,800	+ ¥76,900	+ ¥640,900 (13枚)
	5943×8470		ML60-W55-30LBH	¥2,072,700	¥2,171,400	+ ¥43,600	+ ¥71,500	+ ¥690,200 (14枚)
	5943×9070		ML60-W60-30LBH	¥2,271,800	¥2,370,500	+ ¥59,800	+ ¥86,700	+ ¥739,500 (15枚)
3台用	5432×7870	超ハイルーフ	ML55-W48-30LBH	¥2,929,900	¥3,024,600	+ ¥45,800	+ ¥76,900	+ ¥585,000 (13枚)
	5432×8470		ML55-W55-30LBH	¥3,019,400	¥3,114,100	+ ¥36,600	+ ¥71,500	+ ¥630,000 (14枚)
	5432×9070		ML60-W60-30LBH	¥3,218,600	¥3,313,300	+ ¥52,800	+ ¥86,700	+ ¥675,000 (15枚)
3台用	5943×7870	超ハイルーフ	ML60-W48-30LBH	¥2,934,900	¥3,033,600	+ ¥52,800	+ ¥76,900	+ ¥640,900 (13枚)
	5943×8470		ML60-W55-30LBH	¥3,024,400	¥3,123,100	+ ¥43,600	+ ¥71,500	+ ¥690,200 (14枚)
	5943×9070		ML60-W60-30LBH	¥3,217,000	¥3,315,700	+ ¥59,800	+ ¥86,700	+ ¥739,500 (15枚)

超ハイルーフは受注生産品です。納期をご確認ください。

寸法表は▶P.42をご覧ください

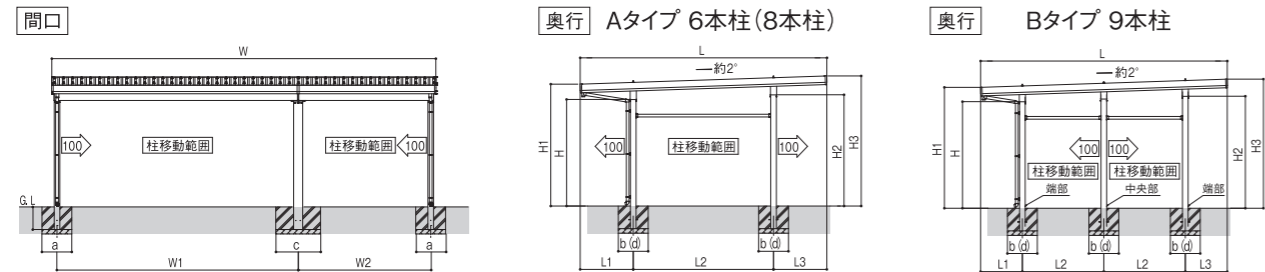

注意 ●耐荷重性能4500N/㎡(459.2kg f/㎡。目安として積雪量150cm相当)以上の重さをかけないでください。商品に破損の恐れがあります。  
※上の数値は積雪量1cmあたり30N/㎡(3kg f/㎡)で計算しています。湿った雪の場合、1cmあたりの重さがさらに大きくなる場合がありますので、早めに雪おろしを行ってください。

●商品写真の色調は印刷により、実物と多少異なる場合があります。 ●掲載価格は部材標準販売価格です。組立費及び搬入費、施工費、装飾品等は含まれていません。

# SSポートGⅢ

(基準風速46m/秒仕様)  
積雪150cm Aタイプ横(2)連棟セット／4台用  
積雪150cm Bタイプ横(2)連棟セット／4台用

耐積雪性能 ~150cm相当

基準風速 V0=46 m/s JEA

耐風性能の数値は目安であり商品保証値ではありません。

\* セット価格には折板屋根ふき材は含まれておりません。別途、市販品をお求めください。

カラー					受注生産
本体カラー／アルミ鼻隠しカラー	DL ライトブラウン	KL ライトブラック	GL ライトステン	WL*1 ライトホワイト	SL*1 ★ライトシルバー
追加オプション	LO ライトオーク	NB ナッツブラウン	BW ブラックホーク	設定なし	
木目調鼻隠しカラー					設定なし

注1:木目調鼻隠しは本体と同時手配となります。  
注2:木目調鼻隠しの内面カラーはライトブラック色となります。  
注3:雨樋は柱・梁のアルミ色に対応したカラーになります。  
\*1:本体色がライトホワイト及びライトシルバーの場合は木目調鼻隠しの設定はありません。  
★:ライトシルバーは受注生産品の為、納期は約1ヶ月かかります。



ML55-W55-55LA-Y 6本柱 横材付きタイプ ライトブラウン/DL

ML55-W55-55LB-Y 9本柱 横材付きタイプ ライトホワイト/WL

台数	寸法 (L×奥行×W×開口)	(Aタイプ) 横(2)連棟セット	角柱		柱 本数	木目調鼻隠し 加算価格	防錆タイトフレーム 加算価格	※2 スチール折板(10.8mm) 屋根ふき材(付なし)
			横材付き(Y)※1					
			本体価格	本体価格				
4台用	5432×10870	標準	ML55-W55-55LA	¥1,977,300	¥2,055,700	+ ¥32,700	+ ¥90,200	+ ¥1,072,800 (18枚)
	5432×11470		ML55-W55-60LA	¥2,195,300	¥2,273,700	+ ¥48,900	+ ¥88,300	+ ¥1,132,400 (19枚)
	5432×12070		ML55-W60-60LA	¥2,235,700	¥2,314,100	+ ¥65,100	+ ¥91,900	+ ¥1,192,000 (20枚)
4台用	5432×10870	セミハイルーフ	ML55-W55-55LAM	¥2,151,600	¥2,230,000	+ ¥32,700	+ ¥90,200	+ ¥1,072,800 (18枚)
	5432×11470		ML55-W55-60LAM	¥2,369,600	¥2,448,000	+ ¥48,900	+ ¥88,300	+ ¥1,132,400 (19枚)
	5432×12070		ML55-W60-60LAM	¥2,410,000	¥2,488,400	+ ¥65,100	+ ¥91,900	+ ¥1,192,000 (20枚)
4台用	5432×10870	ハイルーフ	ML55-W55-55LAH	¥2,210,600	¥2,289,000	+ ¥32,700	+ ¥90,200	+ ¥1,072,800 (18枚)
	5432×11470		ML55-W55-60LAH	¥2,428,600	¥2,507,000	+ ¥48,900	+ ¥88,300	+ ¥1,132,400 (19枚)
	5432×12070		ML55-W60-60LAH	¥2,469,000	¥2,547,400	+ ¥65,100	+ ¥91,900	+ ¥1,192,000 (20枚)
4台用	5432×10870	超ハイルーフ	ML55-W55-55LAH	¥2,844,800	¥2,934,600	+ ¥32,700	+ ¥90,200	+ ¥1,072,800 (18枚)
	5432×11470		ML55-W55-60LAH	¥3,062,800	¥3,152,600	+ ¥48,900	+ ¥88,300	+ ¥1,132,400 (19枚)
	5432×12070		ML55-W60-60LAH	¥3,103,200	¥3,193,000	+ ¥65,100	+ ¥91,900	+ ¥1,192,000 (20枚)

※上記価格表の 塗り潰しの商品は、連結用柱が2本倍合せになります。  
※1) 柱移動の際は、横材の長さが不足しますので、各営業担当へご相談ください。  
※2) 明かり取り屋根と組み合わせる場合は、スチール折板の厚みは、t1.0mmを手配してください。  
※スチール折板屋根ふき材は配送エリアによって別途配送費が発生する場合がございます。  
●スチール折板屋根ふき材込み価格は、上表のスチール折板(素地ガルバリウム鋼板(屋根下面)付なし)参考価格を本体に加算してください。

超ハイルーフは受注生産品です。納期をご確認ください。

寸法表は▶P.42をご覧ください

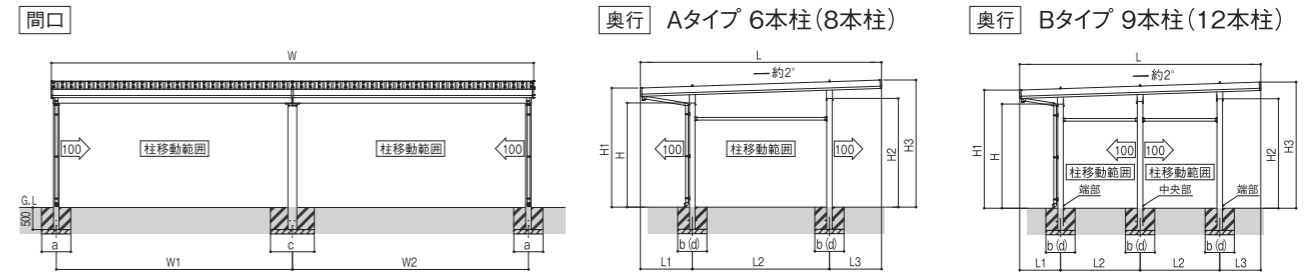

注意 ●耐荷重性能4500N/㎡(459.2kg f/㎡。目安として積雪量150cm相当)以上の重さをかけないでください。商品に破損の恐れがあります。  
※上の数値は積雪量1cmあたり30N/㎡(3kg f/㎡)で計算しています。湿った雪の場合、1cmあたりの重さがさらに大きくなる場合がありますので、早めに雪おろしを行ってください。

●商品写真の色調は印刷により、実物と多少異なる場合があります。 ●掲載価格は部材標準販売価格です。組立費及び搬入費、施工費、装飾品等は含まれていません。

# SSポートGⅢ

(基準風速46m/秒仕様)

積雪150cm Aタイプたて(2)連棟セット／4台用  
積雪150cm Bタイプたて(2)連棟セット／4台用

**耐積雪性能** ~150cm相当

**基準風速** V<sub>0</sub> = 46 m/s JEA

耐風性能の数値は目安であり商品保証値ではありません。

\* セット価格には折板屋根ふき材は含まれておりません。別途、市販品をお求めください。

		カラー				受注生産
本体カラー／ アルミ隠しカラー	DL	KL	GL	WL*	SL*	
	ライトブラウン	ライトブラック	ライトステン	ライトホワイト		
追加オプション 木目調隠しカラー	LO	NB	BW	設定なし		
	ライトオーク	ナッツブラウン	フラクタルノット			

注1:木目調隠しは本体と同手配となります。  
注2:木目調隠しの内面カラーはライトブラック色となります。  
注3:雨樋は柱・梁のアルミ色に対応したカラーになります。  
\*1本体色がライトホワイト及びライトシルバーの場合は木目調隠しの設定はありません。  
\*2ライトシルバーは受注生産品の為、納期は約1ヶ月かかります。



JL55-55-W55LA-Y 8本柱 横材付きタイプ ライトステン/GL



JL55-55-W55LB-Y 12本柱 横材付きタイプ ライトブラック/KL

台数	寸法 (L×奥行×W×間口)	角柱		柱 本数	木目調隠し 加算価格	防錆タイトフレーム 加算価格	※2 ※1 (497.7) スチール折板(1.0mm) 鋼板(※2)付(※1なし)
		横材付き(Y)※1					
		本体価格	本体価格				
販売エリア 青森県・秋田県・岩手県・山形県・宮城県・福島県・茨城県・栃木県・群馬県・長野県・新潟県・富山県・石川県・福井県・岐阜県(高山エリアのみ)							
4	10821x4870	Aタイプ		8	+ ¥46,700	+ ¥45,200	+ ¥970,400 (16枚)
		JL55-55-W48LA	¥1,494,100	¥1,580,200			
	10821x5470	標準		8	+ ¥37,500	+ ¥43,400	+ ¥1,091,700 (18枚)
		JL55-55-W55LA	¥1,855,200	¥1,941,300			
	10821x6070	標準		8	+ ¥53,700	+ ¥40,000	+ ¥1,213,000 (20枚)
		JL55-55-W60LA	¥2,137,000	¥2,223,100			
4	10821x4870	セミハイルーフ		8	+ ¥46,700	+ ¥45,200	+ ¥970,400 (16枚)
		JL55-55-W48LAM	¥1,738,600	¥1,824,700			
	10821x5470	標準		8	+ ¥37,500	+ ¥43,400	+ ¥1,091,700 (18枚)
		JL55-55-W55LAM	¥1,860,100	¥1,946,200			
	10821x6070	標準		8	+ ¥53,700	+ ¥40,000	+ ¥1,213,000 (20枚)
		JL55-55-W60LAM	¥2,141,900	¥2,228,000			
4	10821x4870	ハイルーフ		8	+ ¥46,700	+ ¥45,200	+ ¥970,400 (16枚)
		JL55-55-W48LAH	¥1,768,200	¥1,854,300			
	10821x5470	標準		8	+ ¥37,500	+ ¥43,400	+ ¥1,091,700 (18枚)
		JL55-55-W55LAH	¥1,889,700	¥1,975,800			
	10821x6070	標準		8	+ ¥53,700	+ ¥40,000	+ ¥1,213,000 (20枚)
		JL55-55-W60LAH	¥2,171,500	¥2,257,600			
4	10821x4870	超ハイルーフ		8	+ ¥46,700	+ ¥45,200	+ ¥970,400 (16枚)
		JL55-55-W48LAL	¥2,609,600	¥2,695,700			
	10821x5470	標準		8	+ ¥37,500	+ ¥43,400	+ ¥1,091,700 (18枚)
		JL55-55-W55LAL	¥2,731,100	¥2,817,200			
	10821x6070	標準		8	+ ¥53,700	+ ¥40,000	+ ¥1,213,000 (20枚)
		JL55-55-W60LAL	¥3,012,900	¥3,099,000			

超ハイルーフは受注生産品です。納期をご確認ください。

寸法図・寸法表は▶P.42をご覧ください

※1) 柱移動の際は、横材の長さが不足しますので、各営業担当へご相談ください。  
※2) たて(2)連棟セットの場合、明かり取り屋根(1山・3山)の取付はできません。  
※ スチール折板屋根ふき材は別途配送費が発生する場合がございます。  
● スチール折板屋根ふき材込み価格は、上表の折板(素地ガルバリウム鋼板(屋根下面)ペフなし)参考価格を本体に加算してください。

**注意** ●耐荷重性能4500N/㎡(459.2kg/㎡。目安として積雪量150cm相当)以上の重さをかけないでください。商品に破損の恐れがあります。  
※上の数値は積雪量1cmあたり30N/㎡(3kg/㎡)で計算しています。湿った雪の場合、1cmあたりの重さがさらに大きくなる場合がありますので、早めに雪おろしを行ってください。

## 寸法表

### 積雪150cm Aタイプ・Bタイプ横(2)連棟セット／3台用

#### ■寸法表(Aタイプ・6本柱(8本柱))

間口呼称	奥行呼称	高さ呼称	W	W1	W2	L	L1	L2	L3	H	H1	H2	H3
48+30	55	23	7870	4737	2937	5432	1169	3100	1163	2300	2638	2403	2819
		25	7870	4737	2937	5432	1169	3100	1163	2500	2838	2603	3019
		30	7870	4737	2937	5432	1169	3100	1163	3000	3338	3103	3519
55+30	55	23	8470	5337	2937	5432	1169	3100	1163	2300	2638	2403	2819
		25	8470	5337	2937	5432	1169	3100	1163	2500	2838	2603	3019
		30	8470	5337	2937	5432	1169	3100	1163	3000	3338	3103	3519
60+30	55	23	9070	5937	2937	5432	1169	3100	1163	2300	2638	2403	2819
		25	9070	5937	2937	5432	1169	3100	1163	2500	2838	2603	3019
		30	9070	5937	2937	5432	1169	3100	1163	3000	3338	3103	3519

※超ハイルーフ柱の場合は、高さ30のH、H1、H2、H3に+500mm加算した寸法になります。

#### ■寸法表(Bタイプ・9本柱)

間口呼称	奥行呼称	高さ呼称	W	W1	W2	L	L1	L2	L3	H	H1	H2	H3
48+30	55	23	7870	4737	2937	5432	919	1800	913	2300	2626	2420	2807
		25	7870	4737	2937	5432	919	1800	913	2500	2826	2620	3007
		30	7870	4737	2937	5432	919	1800	913	3000	3326	3120	3507
55+30	55	23	8470	5337	2937	5943	973	2000	970	2300	2624	2433	2823
		25	8470	5337	2937	5943	973	2000	970	2500	2824	2633	3023
		30	8470	5337	2937	5943	973	2000	970	3000	3324	3133	3523
60+30	55	23	9070	5937	2937	5432	919	1800	913	2300	2626	2420	2807
		25	9070	5937	2937	5432	919	1800	913	2500	2826	2620	3007
		30	9070	5937	2937	5432	919	1800	913	3000	3326	3120	3507

※超ハイルーフ柱の場合は、高さ30のH、H1、H2、H3に+500mm加算した寸法になります。

### 積雪150cm Aタイプ・Bタイプ横(2)連棟セット／4台用

#### ■寸法表(Aタイプ・6本柱(8本柱))

間口呼称	奥行呼称	高さ呼称	W	W1	W2	L	L1	L2	L3	H	H1	H2	H3
55+55	55	23	10870	5337	5337	5432	1169	3100	1163	2300	2638	2403	2819
		25	10870	5337	5337	5432	1169	3100	1163	2500	2838	2603	3019
		30	10870	5337	5337	5432	1169	3100	1163	3000	3338	3103	3519
55+60	55	23	11470	5337	5937	5432	1169	3100	1163	2300	2638	2403	2819
		25	11470	5337	5937	5432	1169	3100	1163	2500	2838	2603	3019
		30	11470	5337	5937	5432	1169	3100	1163	3000	3338	3103	3519
60+60	55	23	12070	5937	5937	5432	1169	3100	1163	2300	2638	2403	2819
		25	12070	5937	5937	5432	1169	3100	1163	2500	2838	2603	3019
		30	12070	5937	5937	5432	1169	3100	1163	3000	3338	3103	3519

※超ハイルーフ柱の場合は、高さ30のH、H1、H2、H3に+500mm加算した寸法になります。

#### ■寸法表(Bタイプ・9本柱(12本柱))

間口呼称	奥行呼称	高さ呼称	W	W1	W2	L	L1	L2	L3	H	H1	H2	H3
55+55	55	23	10870	5337	5337	5432	919	1800	913	2300	2626	2420	2807
		25	10870	5337	5337	5432	919	1800	913	2500	2826	2620	3007
		30	10870	5337	5337	5432	919	1800	913	3000	3326	3120	3507
55+60	55	23	10870	5337	5337	5943	973	2000	970	2300	2624	2433	2823
		25	10870	5337	5337	5943	973	2000	970	2500	2824	2633	3023
		30	10870	5337	5337	5943	973	2000	970	3000	3324	3133	3523
60+60	55	23	11470	5337	5937	5432	919	1800	913	2300	2646	2420	2827
		25	11470	5337	5937	5432	919	1800	913	2500	2846	2620	3027
		30	11470	5337	5937	5432	919	1800	913	3000	3346	3120	3527

※超ハイルーフ柱の場合は、高さ30のH、H1、H2、H3に+500mm加算した寸法になります。

### 積雪150cm Aタイプ・Bタイプたて(2)連棟セット／4台用

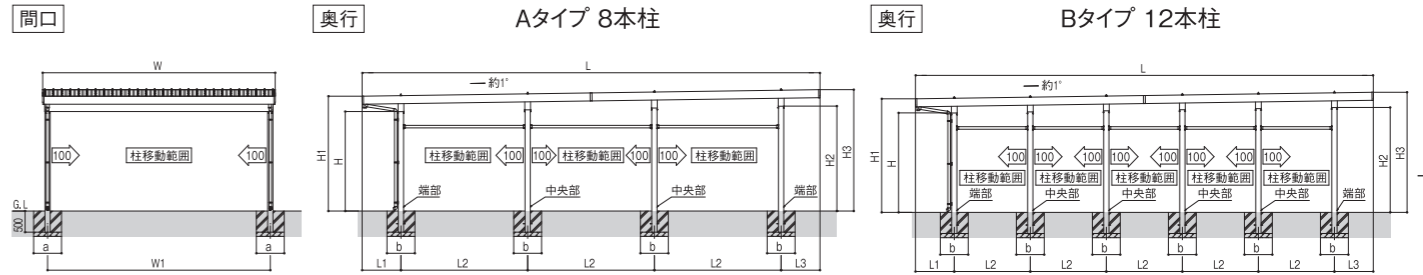

#### ■寸法表(Aタイプ・8本柱)

間口呼称	奥行呼称	高さ呼称	W	W1	L	L1	L2	L3	H	H1	H2	H3
48	55+55	23	4870	4673	10821	915	3000	906	2300	2663	2429	2818
		25	4870	4673	10821	915	3000	906	2500	2863	2629	3018
		30	4870	4673	10821	915	3000	906	3000	3363	3129	3518
55	55+55	23	5470	5273	10821	915	3000	906	2300	2663	2429	2818
		25	5470	5273	10821	915	3000	906	2500	2863	2629	3018
		30	5470	5273	10821	915	3000	906	3000	3363	3129	3518
60	55+55	23	6070	5873	10821	915	3000	906	2300	2663	2429	2818
		25	6070	5873	10821	915	3000	906	2500	2863	2629	3018
		30	6070	5873	10821	915	3000	906	3000	3363	3129	3518

※超ハイルーフ柱の場合は、高さ30のH、H1、H2、H3に+500mm加算した寸法になります。

#### ■寸法表(Bタイプ・12本柱)

間口呼称	奥行呼称	高さ呼称	W	W1	L	L1	L2	L3	H	H1	H2	H3
48	55+55	23	4870	4673	10821	915	1800	906	2300	2643	2429	2798
		25	4870	4673	10821	915	1800	906	2500	2843	2629	2988
		30	4870	4673	10821	915	1800	906	3000	3343	3129	3498
55	55+60	23	5470	5273	11331	919	1900	912	2300	2643	2436	2805
		25	5470	5273	11331	919	1900	912	2500	2843	2636	3005
		30	5470	5273	11331	919	1900	912	3000	3343	3136	3505
60+60	55	23	5470	5273	11841							

# SSポートGⅢ

(基準風速46m/秒仕様)  
積雪100cm Aタイプ基本セット／1台用  
積雪100cm Bタイプ基本セット／1台用

耐積雪性能 ~150cm相当

基準風速 V0=46m/s JIEA

耐風性能の数値は目安であり商品保証値ではありません。

※セット価格には折板屋根ふき材は含まれておりません。別途、市販品をお求めください。

		カラー				受注生産
本体カラー／アルミ鼻隠しカラー	<b>DL</b> DL ライトブラウン	<b>KL</b> KL ライトブラック	<b>GL</b> GL ライトステン	<b>WL</b> WL※1 ライトホワイト	<b>SL</b> SL※1 ★ライトシルバー	
追加オプション	<b>LO</b> LO ライトオーク	<b>NB</b> NB ナッツブラウン	<b>BW</b> BW ブラックホーク	設定なし		
木目調鼻隠しカラー						設定なし

注1:木目調鼻隠しは本体と同時手配となります。  
注2:木目調鼻隠しの内面カラーはライトブラック色となります。  
注3:荷隠しは柱・梁のアルミ色に対応したカラーになります。  
※1:本体色がライトホワイト及びライトシルバーの場合は木目調鼻隠しの設定はありません。  
★ライトシルバーは受注生産品の為、納期は約1ヶ月かかります。

台数	寸法 (L:奥行×W:間口)	横(2)連棟セット	角柱		柱本数	木目調鼻隠し加算 加算価格	防錆タイトフレーム加算 加算価格	※2 参考加算価格 ※2 スチール折板(t0.6mm) 屋根ふき材価格(ペフなし)	
			横材なし 本体価格	横材付き(-Y)※1 本体価格					
			本体価格	本体価格					
6 台用	5432×15670	標	ML55-W80-80LA	¥4,949,100	¥5,077,800	12本	+ ¥90,000	+ ¥196,900	+ ¥907,400 (26枚)
			ML55-W80-80LAM	¥5,235,800	¥5,364,500	12本	+ ¥90,000	+ ¥196,900	+ ¥907,400 (26枚)
			ML55-W80-80LAH	¥5,496,800	¥5,625,500	12本	+ ¥90,000	+ ¥196,900	+ ¥907,400 (26枚)
			ML55-W80-80LAL	¥6,978,000	¥7,122,200	16本	+ ¥90,000	+ ¥196,900	+ ¥907,400 (26枚)

※上記価格表の 塗り済みの商品は、連結用柱が2本抱合せになります。

※1) 柱移動の際は、横材の長さが不足しますので、各営業担当へご相談ください。  
※2) 明かり取り屋根と組み合わせる場合は、スチール折板の厚みは、t1.0mmを手配してください。  
※スチール折板屋根ふき材は配送エリアによって別途配送費が発生する場合がございます。

●スチール折板屋根ふき材込み価格は、上表のスチール折板(素地ガルバリウム鋼板(屋根下面)ペフなし)参考価格を本体に加算してください。

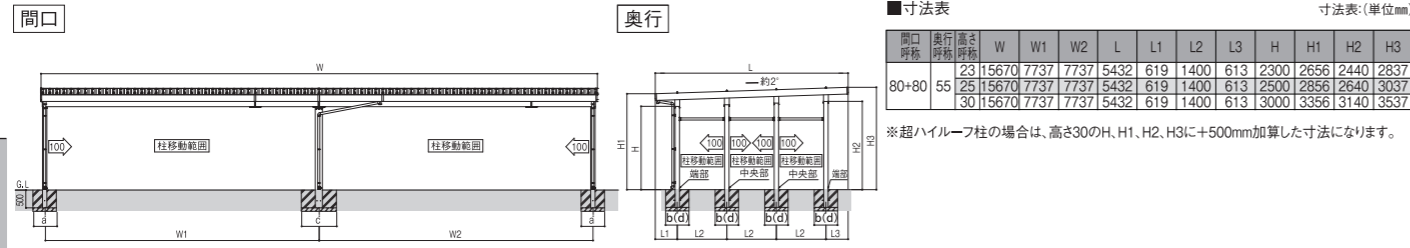

※連結用柱は抱合せではありません。

台数	寸法 (L:奥行×W:間口)	たて(2)連棟セット	角柱		柱本数	木目調鼻隠し加算 加算価格	防錆タイトフレーム加算 加算価格	※2 参考加算価格 ※2 スチール折板(t0.6mm) 屋根ふき材価格(ペフなし)	
			横材なし 本体価格	横材付き(-Y)※1 本体価格					
			本体価格	本体価格					
6 台用	10821×7870	標	JL55-55-W80LA	¥4,511,900	¥4,646,700	16本	+ ¥63,000	+ ¥203,000	+ ¥924,300 (26枚)
			JL55-55-W80LAM	¥4,944,600	¥5,079,400	16本	+ ¥63,000	+ ¥203,000	+ ¥924,300 (26枚)
			JL55-55-W80LAH	¥5,071,000	¥5,205,800	16本	+ ¥63,000	+ ¥203,000	+ ¥924,300 (26枚)
			JL55-55-W80LAL	¥6,746,300	¥6,881,100	16本	+ ¥63,000	+ ¥203,000	+ ¥924,300 (26枚)

※1) 柱移動の際は、横材の長さが不足しますので、各営業担当へご相談ください。

※2) たて(2)連棟セットの場合、明かり取り屋根(1山・3山)の取付はできません。  
※スチール折板屋根ふき材は配送エリアによって別途配送費が発生する場合がございます。

●スチール折板屋根ふき材込み価格は、上表のスチール折板(素地ガルバリウム鋼板(屋根下面)ペフなし)参考価格を本体に加算してください。

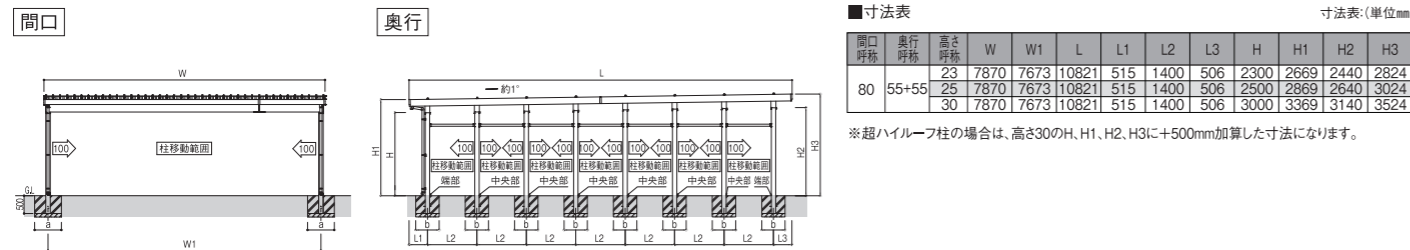

**注意** ●耐荷重性能4500N/m<sup>2</sup>(459.2kg f/m<sup>2</sup>、目安として積雪量150cm相当)以上の重さをかけないでください。商品に破損の恐れがあります。  
※上の数値は積雪量1cmあたり30N/m<sup>2</sup>(3kg f/m<sup>2</sup>)で計算しています。湿った雪の場合、1cmあたりの重さがさらに大きくなる場合がありますので、早めに雪おろしを行ってください。

# SSポートGⅢ

オプション サイドパネル(波板タイプ)※1

		カラー				受注生産
サイドパネル	アルミ形材	<b>DL</b> DL ライトブラウン	<b>KL</b> KL ライトブラック	<b>GL</b> GL ライトステン	<b>SL</b> SL ★ライトシルバー	

超ハイルーフの設定はありません。

(波板タイプ)では、サイドパネル価格に波板材は含まれておりません。別途、市販品をお求めください。

※1 金属製の波板は使用することができません。

※サイドパネル波板タイプには、ライトホワイト/WLの設定はありません。

★ライトシルバーは受注生産品の為、納期は約1ヶ月かかります。



ライトステン/GL(サイドパネル(波板タイプ)L52-H24(標準用) / SSポートGⅢ L55-W30SB 積雪100cm・横材なしタイプ・6本柱)

寸法(注1) (L:奥行×H:高さ)	サイドパネル【波板タイプ】		サイドパネル セット呼称	片側2本柱用 (間柱含む)(注3)	サイドパネル セット呼称	片側3本/4本柱用 (注1)	参考加算価格	ポリカーボネート波板・ トーマイ波板	別売品	内側施工金具	
	標準用		標準用	標準用	標準用	標準用	本体価格	標準・ セミハイルーフ用		¥26,200	
	セミハイルーフ用		セミハイルーフ用	セミハイルーフ用	セミハイルーフ用	セミハイルーフ用	本体価格	ハイルーフ用		¥30,500	
基本 セット 用 (注2)	5249×2346	標準用	奥行55/52用	L52-H23M	¥245,400	L52-H23	¥174,000	+ ¥72,450 (9尺×9枚)			
			奥行60用	L58-H23M	¥257,300	L58-H23	¥185,900	+ ¥80,500 (9尺×10枚)			
	5249×2346	セミハイルーフ用	奥行55/52用	L52-H25MM	¥246,400	L52-H23	¥174,000	+ ¥72,450 (9尺×9枚)			
			奥行60用	L58-H25MM	¥258,300	L58-H23	¥185,900	+ ¥80,500 (9尺×10枚)			
	5249×2346	ハイルーフ用	奥行55/52用	L52-H30MH	¥281,000	L52-H30H	¥196,800	+ ¥90,450 (11尺×9枚)			
			奥行60用	L58-H30MH	¥294,000	L58-H30H	¥209,800	+ ¥100,500 (11尺×10枚)			

(注1) サイドパネル高さは、水下側の最大高さを示しています。納まり条件により、現地切詰めが必要となります。

(注2) 片側2本柱用の本体が(横材付きタイプ)の場合、サイドパネルを取付ける側の横材は使用できません。

(注3) DXタイプにはサイドパネルを取付けることはできません。

●サイドパネルを柱の内側から施工する場合には、(内側施工金具)が必要となります。

●たて(2)連棟セットの場合は、上記セットを2セットお手配ください。

寸法図・寸法表は▶P.47をご覧ください

# SSポートGⅢ

オプション

## サイドパネル 〈平板タイプ〉間柱レス／間柱なし

材質		カラー				受注生産
サイドパネル	アルミ形材	DL ライトブラウン	KL ライトブラック	GL ライトステン	WL ライトホワイト	SL ★ライトシルバー
パネル材(平板)	ポリカーボネート板	B ブルースモーク	F*1 クリアマット2			

超ハイルーフの設定はありません

\*1 クリアマット2色には表裏があります。カーポート内部がマット面となります。  
★ライトシルバーは受注生産品の為、納期は約1ヶ月かかります。

### サイドパネル〈平板タイプ〉間柱レス・間柱なし(台形枠無し・台形枠付き)

台形枠無し

2段タイプ



台形枠付き

1段タイプ



ライトステン/GL(サイドパネル〔平板タイプ〕AL55-H20G(片側2本柱)／SSポートGⅢ L55-W30SA 積雪100cm・横材なしタイプ(折板屋根ふき材含まず)・4本柱・間柱レス)

ライトステン/GL(サイドパネル〔平板タイプ〕BL55-H10(片側2本柱)／(折板屋根ふき材含まず)SSポートGⅢ L55-W30L 横材なしタイプ・4本柱・間柱レス)

寸法(注1) (L:奥行×H:高さ)	サイドパネル〔平板タイプ〕 (間柱レス)	サイドパネル セット呼称	台形枠無し 本体価格	
基本セット用片側2本柱用	奥行55用	1段タイプ	AL55-H10G	¥215,500
		2段タイプ	AL55-H16G	¥328,800
	奥行60用	1段タイプ	AL55-H20G	¥399,900
		1段タイプ	AL60-H10G	¥236,300
		2段タイプ	AL60-H16G	¥375,200
		2段タイプ	AL60-H20G	¥443,500
たて連棟セット用片側4本柱用	奥行55用	1段タイプ	AJL55-H10G	¥219,200
		2段タイプ	AJL55-H16G	¥338,200
	奥行60用	1段タイプ	AJL55-H20G	¥404,600
		1段タイプ	AJL60-H10G	¥237,100
		2段タイプ	AJL60-H16G	¥376,600
		2段タイプ	AJL60-H20G	¥443,900

寸法 (L:奥行×H:高さ)	サイドパネル〔平板タイプ〕 (間柱レス)	サイドパネル セット呼称 (注3)	台形枠付き 本体価格		
基本セット用片側2本柱用	標準・セミハイルーフ・ハイルーフ用	奥行55用	1段タイプ	BL55-H10G	¥327,000
			2段タイプ	BL55-H20G	¥501,400
			3段タイプ	BL55-H24G	¥601,200
		奥行60用	1段タイプ	BL55-H31GH★	¥687,000
			1段タイプ	BL60-H10G	¥353,400
			2段タイプ	BL60-H20G	¥545,700
	奥行60用	2段タイプ	BL60-H24G	¥642,600	
		3段タイプ	BL60-H31GH★	¥739,500	

\*間柱レスにはサイドパネル枠に補強材が含まれます。

寸法(注1) (L:奥行×H:高さ)	サイドパネル〔平板タイプ〕 (間柱なし)	サイドパネル セット呼称	台形枠無し 本体価格		
基本セット用片側3本・4本柱用	標準・セミハイルーフ・ハイルーフ用	奥行55用	1段タイプ	AL55-H10	¥155,300
			2段タイプ	AL55-H16	¥238,000
		奥行60用	1段タイプ	AL55-H20	¥309,100
			1段タイプ	AL60-H10	¥170,900
			2段タイプ	AL60-H16	¥274,900
			2段タイプ	AL60-H20	¥343,200
	たて連棟セット用片側6本・8本柱用	奥行55用	1段タイプ	AJL55-H10	¥159,000
			2段タイプ	AJL55-H16	¥247,400
		奥行60用	1段タイプ	AJL55-H20	¥313,800
			1段タイプ	AJL60-H10	¥171,700
			2段タイプ	AJL60-H16	¥276,300
			2段タイプ	AJL60-H20	¥343,600

寸法 (L:奥行×H:高さ)	サイドパネル〔平板タイプ〕 (間柱なし)	サイドパネル セット呼称 (注3)	台形枠付き(注1) 本体価格		
基本セット用片側3本・4本柱用	標準・セミハイルーフ・ハイルーフ用	奥行55用	1段タイプ	BL55-H10	¥266,800
			2段タイプ	BL55-H20	¥410,600
			3段タイプ	BL55-H24	¥468,700
		奥行60用	1段タイプ	BL55-H31H★	¥554,500
			1段タイプ	BL60-H10	¥288,000
			2段タイプ	BL60-H20	¥445,400
	奥行60用	2段タイプ	BL60-H24	¥505,900	
		3段タイプ	BL60-H31H★	¥602,800	

\*間柱なしにはサイドパネル枠に補強材は含まれません。

寸法図・寸法表は▶P.47をご覧ください

\*価格は、片側面1セット価格となります。  
(注1) (台形枠付き)では、鼻隠しとサイドパネルのすき間をなくすることができます。ただし、(台形枠付き)は、基本セット専用となります。たて(2)連棟セットでは(台形枠なし)をご使用ください。  
(注2) 片側2本柱用の本体が(横材付きタイプ)の場合、サイドパネルを取付ける側の横材は使用できません。  
(注3) パネル〔クリアマット2〕色の場合、サイドパネルセット呼称の末尾に水側から見て右であれば「R」、左であれば「L」を記入してください。  
(注4) DXタイプにはサイドパネルを取付けることはできません。  
★印のサイズは、ハイルーフ専用です。

# SSポートGⅢ

オプション

## サイドパネル 〈平板タイプ〉間柱付き

材質		カラー				受注生産
サイドパネル	アルミ形材	DL ライトブラウン	KL ライトブラック	GL ライトステン	WL ライトホワイト	SL ★ライトシルバー
パネル材(平板)	ポリカーボネート板	B ブルースモーク	F*1 クリアマット2			

超ハイルーフの設定はありません

\*1 クリアマット2色には表裏があります。カーポート内部がマット面となります。  
★ライトシルバーは受注生産品の為、納期は約1ヶ月かかります。

### サイドパネル〈平板タイプ〉間柱付き(台形枠無し・台形枠付き)

台形枠無し

2段タイプ



ライトステン/GL  
(サイドパネル〔平板タイプ〕AL55-H20M(片側3本柱)／SSポートGⅢ L55-W30SA 積雪150cm・横材なしタイプ(折板屋根ふき材含まず)・4本柱・間柱付き)

台形枠付き

3段タイプ



ライトステン/GL  
(サイドパネル〔平板タイプ〕台形枠付き／間柱付きBL55-H20M SSポートGⅢ L55-W30SA 横材なしタイプ 4本柱)

寸法(注1) (L:奥行×H:高さ)	サイドパネル〔平板タイプ〕 (間柱付き)	サイドパネル セット呼称	台形枠無し 本体価格			
基本セット用片側2本柱用	標準用	奥行55用	1段タイプ	AL55-H10M	¥226,700	
			2段タイプ	AL55-H16M	¥309,400	
		奥行60用	1段タイプ	AL55-H20M	¥380,500	
			1段タイプ	AL60-H10M	¥242,300	
			2段タイプ	AL60-H16M	¥346,300	
			2段タイプ	AL60-H20M	¥414,600	
	セミハイルーフ用	奥行55用	1段タイプ	AL55-H10MM	¥227,700	
			2段タイプ	AL55-H16MM	¥310,400	
		奥行60用	1段タイプ	AL55-H20MM	¥381,500	
			1段タイプ	AL60-H10MM	¥243,300	
			2段タイプ	AL60-H16MM	¥347,300	
			2段タイプ	AL60-H20MM	¥415,600	
	ハイルーフ用	奥行55用	1段タイプ	AL55-H10MH	¥239,500	
			2段タイプ	AL55-H16MH	¥322,200	
		奥行60用	1段タイプ	AL55-H20MH	¥393,300	
			1段タイプ	AL60-H10MH	¥255,100	
			2段タイプ	AL60-H16MH	¥359,100	
			2段タイプ	AL60-H20MH	¥427,400	
	たて連棟セット用片側4本柱用	標準用	奥行55用	1段タイプ	AJL55-H10M	¥230,400
				2段タイプ	AJL55-H16M	¥318,800
			奥行60用	1段タイプ	AJL55-H20M	¥385,200
				1段タイプ	AJL60-H10M	¥243,100
				2段タイプ	AJL60-H16M	¥347,700
				2段タイプ	AJL60-H20M	¥415,000
セミハイルーフ用		奥行55用	1段タイプ	AJL55-H10MM	¥231,400	
			2段タイプ	AJL55-H16MM	¥319,800	
		奥行60用	1段タイプ	AJL55-H20MM	¥386,200	
			1段タイプ	AJL60-H10MM	¥244,100	
			2段タイプ	AJL60-H16MM	¥348,700	
			2段タイプ	AJL60-H20MM	¥416,000	
ハイルーフ用	奥行55用	1段タイプ	AJL55-H10MH	¥243,200		
		2段タイプ	AJL55-H16MH	¥331,600		
	奥行60用	1段タイプ	AJL55-H20MH	¥398,000		
		1段タイプ	AJL60-H10MH	¥255,900		
		2段タイプ	AJL60-H16MH	¥360,500		
		2段タイプ	AJL60-H20MH	¥427,800		

● 手配内容について

〔たて(2)連棟セット用サイドパネル〕 = 〔基本セット用サイドパネル〕 + 〔たて連棟用セット用サイドパネル〕 で完成品となります。

\*価格は、片側面1セット価格となります。  
(注1) (台形枠付き)では、鼻隠しとサイドパネルのすき間をなくすることができます。ただし、(台形枠付き)は、基本セット専用となります。たて(2)連棟セットでは(台形枠なし)をご使用ください。  
(注2) 片側2本柱用の本体が(横材付きタイプ)の場合、サイドパネルを取付ける側の横材は使用できません。  
(注3) パネル〔クリアマット2〕色の場合、サイドパネルセット呼称の末尾に水側から見て右であれば「R」、左であれば「L」を記入してください。  
(注4) DXタイプにはサイドパネルを取付けることはできません。  
(注5) 片側3本/4本柱用の金額はP.45の間柱なしの金額を参照してください。

寸法図・寸法表は▶P.47をご覧ください

耐積雪 1000mm  
基準風速 46m/s

耐積雪 1500mm  
基準風速 46m/s

オプション

基礎寸法表

耐積雪 1000mm  
基準風速 46m/s

耐積雪 1500mm  
基準風速 46m/s

オプション

基礎寸法表

基本セット用サイドパネル(波板タイプ) 柱片側2本・3本・4本 寸法図

寸法図:(単位:mm)

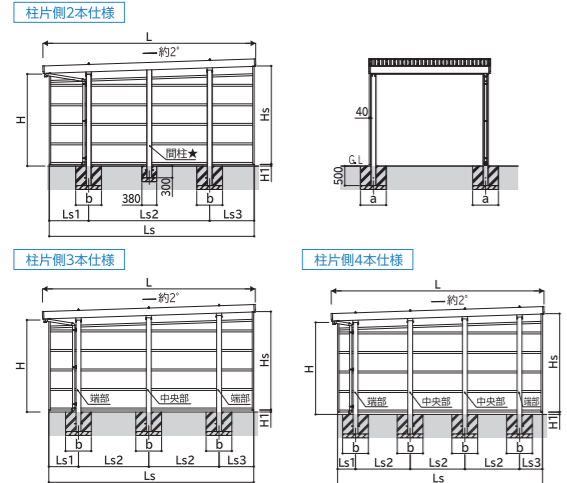

Table with columns for panel type (柱片側2本仕様, 柱片側3本仕様, 柱片側4本仕様), size (サイドパネル), height (本巻), and dimensions (L, Ls, Ls1, Ls2, Ls3, H, Hs, Ht).

基本セット用サイドパネル(平板タイプ) 柱片側2本 寸法図

寸法図:(単位:mm)

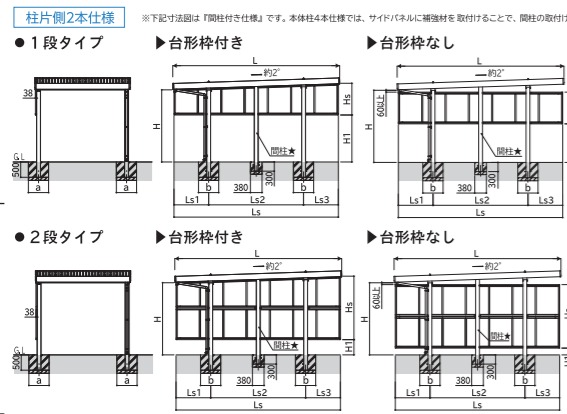

Table with columns for panel type (柱片側2本仕様), size (サイドパネル), height (本巻), and dimensions (L, Ls, Ls1, Ls2, Ls3, H, Hs, Ht).

奥行(2)連結セット用サイドパネル(平板タイプ) 柱片側4本・6本 寸法図

寸法図:(単位:mm)

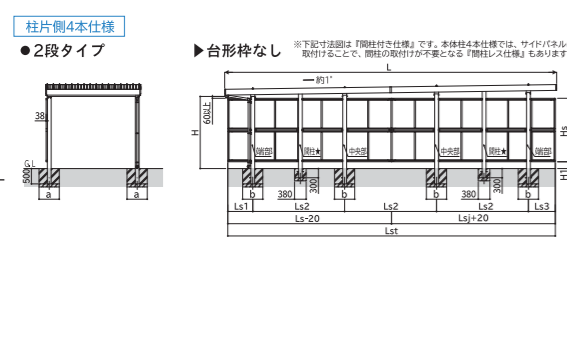

Table with columns for panel type (平板タイプ 台形枠なし 奥行(2)連結用 柱片側4本仕様, 柱片側6本仕様), size (サイドパネル), height (本巻), and dimensions (L, Lst, Ls, Ls1, Ls2, Ls3, H, Hs).

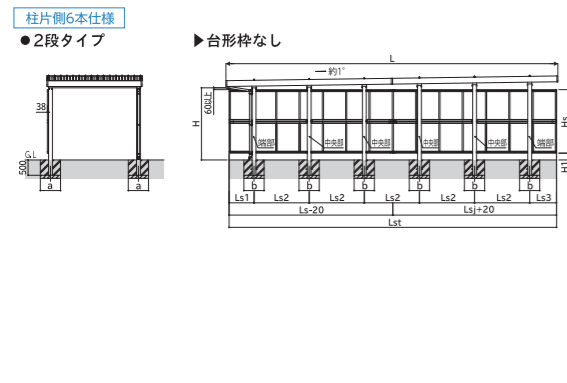

Table with columns for panel type (平板タイプ 台形枠なし 奥行(2)連結用 柱片側6本仕様), size (サイドパネル), height (本巻), and dimensions (L, Lst, Ls, Ls1, Ls2, Ls3, H, Hs).

基本セット用サイドパネル(平板タイプ) 柱片側3本 寸法図

寸法図:(単位:mm)

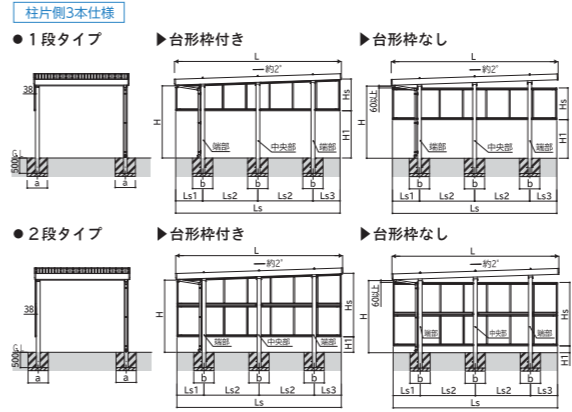

Table with columns for panel type (平板タイプ 台形枠付き 柱片側3本仕様, 平板タイプ 台形枠なし 柱片側3本仕様), size (サイドパネル), height (本巻), and dimensions (L, Ls, Ls1, Ls2, Ls3, H, Hs, Ht).

基本セット用サイドパネル(平板タイプ) 柱片側4本 寸法図

寸法図:(単位:mm)

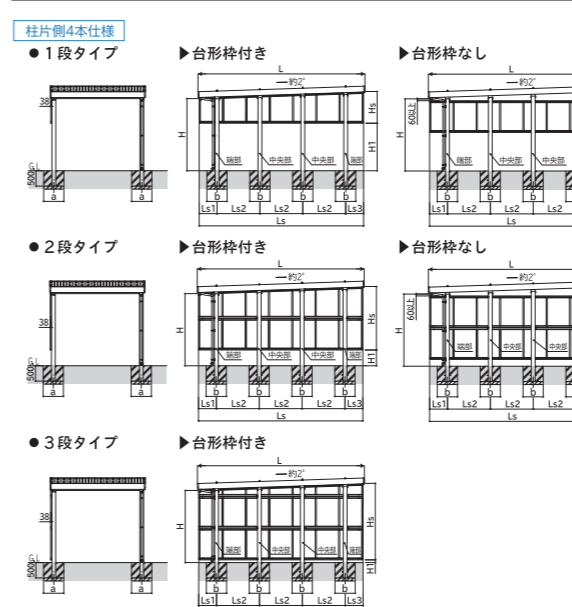

Table with columns for panel type (平板タイプ 台形枠付き 柱片側4本仕様, 平板タイプ 台形枠なし 柱片側4本仕様), size (サイドパネル), height (本巻), and dimensions (L, Ls, Ls1, Ls2, Ls3, H, Hs, Ht).

耐積雪 1000mm

耐積雪 1500mm

オプション

基礎寸法表

耐積雪 1000mm

耐積雪 1500mm

オプション

基礎寸法表

●商品写真の色調は印刷により、実物と多少異なる場合があります。 ●掲載価格は部材標準販売価格です。組立費及び搬入費、施工費、装飾品等は含まれていません。

# SSポートGⅢ

## オプション 3面囲い(波板タイプ)※1

材質	カラー				受注生産
サイドパネル	アルミ形材	DL ライトブラウン	KL ライトブラック	GL ライトステン	SL ★ライトシルバー

超ハイルーフの設定はありません。  
(波板タイプ)では、サイドパネル価格に波板材は含まれておりません。別途、市販品をお求めください。

※1 金属製の波板は使用することができません。  
※サイドパネル波板タイプには、ライトホワイト/WLの設定はありません。

(ご注意)背面パネルは水上設置となります。  
★ライトシルバーは受注生産品のため、納期は約1ヶ月かかります。



¥944,200 ライトステン/GL(サイドパネル(波板タイプ)L52-H24 ¥109,500×2セット/背面パネル(波板タイプ)W30-H24 ¥271,100/SSポートGⅢ L55-W305B 積雪100cm・角柱・横材なしタイプ・6本柱 ¥454,100)

■(3面囲い)パネルは、サイドパネルと背面パネルの組合せ商品となります。(注1)

寸法 (L:奥行×H:高さ)	3面囲い用 サイドパネル [波板タイプ] [注2]	サイドパネル セット呼称	片側3本/4本柱用	
			本体価格	別売品 ポリカーボネート波板 本体価格
標準・ セミハイルーフ用	5249×2346	奥行55用	L52-H23	¥174,000 + ¥72,450 (9尺×9枚)
	5759×2346	奥行60用	L58-H23	¥185,900 + ¥80,500 (9尺×10枚)
ハイルーフ用	5249×2991	奥行55用	L52-H30H	¥196,800 + ¥90,450 (11尺×9枚)
	5759×2991	奥行60用	L58-H30H	¥209,800 + ¥100,500 (11尺×10枚)

寸法 (L:奥行×H:高さ)	背面パネル [波板タイプ]	背面パネル セット呼称	追加柱・梁込み	
			本体価格	別売品 ポリカーボネート波板 本体価格
標準 用	1台用	間口30用	W30-H23	¥358,100 + ¥40,250 (9尺×5枚)
		間口36用	W36-H23	¥434,200 + ¥48,300 (9尺×6枚)
		間口48用	W48-H23	¥569,300 + ¥64,400 (9尺×8枚)
	2台用	間口55用	W55-H23	¥609,600 + ¥72,450 (9尺×9枚)
		間口60用	W60-H23	¥664,100 + ¥80,500 (9尺×10枚)
		間口60用	W60-H25M	¥775,100 + ¥80,500 (9尺×10枚)
セミハイルーフ 用	1台用	間口30用	W30-H25M	¥415,900 + ¥40,250 (9尺×5枚)
		間口36用	W36-H25M	¥492,000 + ¥48,300 (9尺×6枚)
		間口48用	W48-H25M	¥712,100 + ¥64,400 (9尺×8枚)
	2台用	間口55用	W55-H25M	¥720,600 + ¥72,450 (9尺×9枚)
		間口60用	W60-H25M	¥775,100 + ¥80,500 (9尺×10枚)
		間口60用	W60-H25M	¥775,100 + ¥80,500 (9尺×10枚)
ハイルーフ 用	1台用	間口30用	W30-H30H	¥476,500 + ¥50,250 (11尺×5枚)
		間口36用	W36-H30H	¥553,100 + ¥60,300 (11尺×6枚)
		間口48用	W48-H30H	¥758,900 + ¥80,400 (11尺×8枚)
	2台用	間口55用	W55-H30H	¥769,700 + ¥90,450 (11尺×9枚)
		間口60用	W60-H30H	¥824,100 + ¥100,500 (11尺×10枚)
		間口60用	W60-H30H	¥824,100 + ¥100,500 (11尺×10枚)

別売品		価格
ルーフボルト (注3)	2本入り	¥14,400
	4本入り	¥16,600
	5本入り	¥18,800
横材 (3面囲い追加柱用) (注4)	2本入り	¥29,500
横材取付用部品 (注4)	4個入り	¥15,100

● 手配内容について  
 [3面囲い(波板タイプ)] = [サイドパネル(波板タイプ)] × 2セット +  
 [背面パネル(波板タイプ)] × 1セット + [ルーフボルト] × Nセットで  
 完成品となります。  
 ※片側2本柱用の本体が(横材付きタイプ)の場合、サイドパネルを  
 取付ける側の横材は使用できません。  
 (注1) (3面囲い)は、基本セット・1台用/2台用のみに取付けが可能です。  
 また、背面パネルは水上側専用となります。  
 (注2) (3面囲い)に使用するサイドパネルは、間柱を含みません。  
 (注3) ルーフボルトは、(3面囲い)を取付ける本体が、積雪100cmAタイプ  
 の場合のみ必要となります。  
 N…間口30の場合:4本入り×1セット、間口36の場合:5本入り×  
 1セット、間口48-55の場合:4本入り×2セット、  
 間口60の場合:4本入り×1セット+5本入り×1セット  
 (注4) 本体が(横材付きタイプ)の場合、追加柱に取付ける横材及び  
 横材取付用部品が別途必要となります。  
 (注5) セミハイルーフに取付ける場合は、標準用を手配してください。  
 (注6) DXタイプには3面囲いを取付けることはできません。

## 3面囲い(波板タイプ) 寸法図

寸法図:(単位:mm)

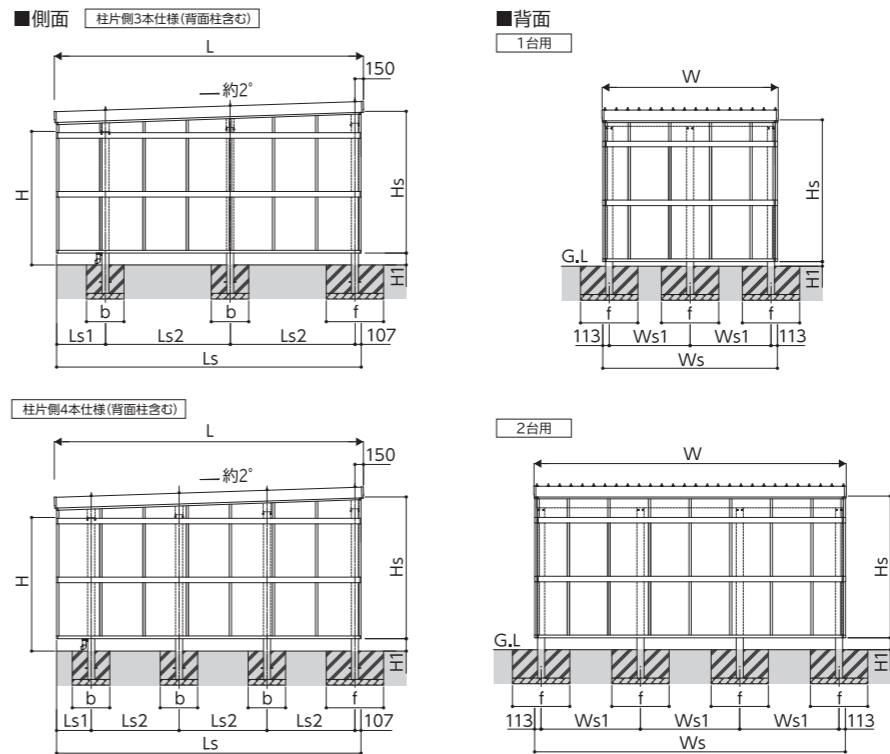

【柱3本仕様】

サイドパネル 呼称	奥行呼称	高さ呼称	L	Ls	Ls1	Ls2	H	Hs	H1
5224	55	23	5432	5250	737	2200	2300	2520	127
		25	5432	5250	737	2200	2500	2520	327
5824	60	23	5943	5760	847	2400	2300	2540	120
		25	5943	5760	847	2400	2500	2540	320
5230	55	30	5432	5250	737	2200	3000	3165	182
5830	60	30	5943	5760	847	2400	3000	3185	175

背面パネル 開口呼称	W	Ws	Ws1
30	3070	3077	1436.5
36	3670	3677	1736.5
48	4870	4877	1557
55	5470	5477	1757
60	6070	6077	1957

【柱4本仕様】

サイドパネル 呼称	奥行呼称	高さ呼称	L	Ls	Ls1	Ls2	H	Hs	H1
5224	55	23	5432	5250	487	1550	2300	2520	135
		25	5432	5250	487	1550	2500	2520	335
5824	60	23	5943	5760	547	1700	2300	2540	130
		25	5943	5760	547	1700	2500	2540	330
5230	55	30	5432	5250	487	1550	3000	3165	190
5830	60	30	5943	5760	547	1700	3000	3185	185

・H1は梁高さ260mmの場合の寸法です。梁高さ170mmの場合は-90mm、梁高さ280mmの場合は+20mmしてください。

### 背面パネル基礎寸法

高さ呼称	独立基礎			土間コンクリート 考慮基礎		
	地耐力(kN/m <sup>2</sup> )			地耐力(kN/m <sup>2</sup> )		
	30	50	100	30	50	100
標準柱	f	f	f	f	f	f
標準用 ハイルーフ	1000	690	490	1000	690	460
	1000	830	630	1000	690	490

・上記は、3面囲い時の背面パネル部の基礎寸法を示しています。  
 本体部の基礎については基本セット(サイドパネルあり)の基礎寸法を参照して下さい。(P61)

耐積雪 1000mm  
 基準風速 46m/秒

オプション

基礎寸法表

耐積雪 1000mm  
 基準風速 46m/秒

オプション

基礎寸法表

# SSポートGⅢ

## オプション 3面囲い(平板タイプ)

	材質	カラー				受注生産
サイド・背面 パネル枠	アルミ型材	<b>DL</b> ライトブラウン	<b>KL</b> ライトブラック	<b>GL</b> ライトステン	<b>WL</b> ライトホワイト	<b>SL</b> ★ライトシルバー
パネル材 (平板)	ポリカーボネート板	<b>B</b> ブルースモーク	<b>F*1</b> クリアマット2			

超ハイルーフの設定は  
ありません

\*1 クリアマット2色には表裏があります。カーポート内面がマット面となります。  
(ご注意)背面パネルは水上設置となります。  
\*2:ライトシルバーは受注生産品の為、納期は約1ヶ月かかります。



¥1,629,700 ライトステン/GL(サイドパネル(平板タイプ) BL55-H24 ¥359,500×2セット/背面パネル(平板タイプ) W30-H24 ¥456,600/SSポートGⅡ L55-W30S8  
積雪100cm・角柱・横材なしタイプ・6本柱¥454,100)

■〈3面囲い〉パネルは、サイドパネルと背面パネルの組合せ商品となります。(注1)

寸法 (L:奥行×H:高さ)	サイドパネル [平板タイプ] (注2)	サイドパネル セット呼称	片側3本/4本柱用 価格
標準・ セミハイルーフ用	5367×2499 奥行55用	BL55-H24	¥468,700
	5880×2499 奥行60用	BL60-H24	¥505,900
ハイルーフ用	5367×3110 奥行55用	BL55-H31H	¥554,500
	5880×3110 奥行60用	BL60-H31H	¥602,800

別売品	価格
ルーフボルト(注3)	2本入り ¥14,400
	4本入り ¥16,600
	5本入り ¥18,800
横材(3面囲い追加柱用)(注4)	2本入り ¥29,500
横材取付用部品(注4)	4個入り ¥15,100

寸法 (L:奥行×H:高さ)	背面パネル [平板タイプ]		背面パネル セット呼称	追加柱・梁込み 本体価格
	1台用	2台用		
基本 セット用	標準	間口30用	W30-H23	¥576,800
		間口36用	W36-H23	¥656,700
		間口48用	W48-H23	¥831,200
		間口55用	W55-H23	¥894,200
		間口60用	W60-H23	¥971,800
		間口30用	W30-H25M	¥634,600
	セミ ハイ ルーフ 用	間口36用	W36-H25M	¥714,500
		間口48用	W48-H25M	¥974,000
		間口55用	W55-H25M	¥1,005,200
		間口60用	W60-H25M	¥1,082,800
		間口30用	W30-H30H	¥715,500
		間口36用	W36-H30H	¥792,400
ハイ ルーフ 用	間口48用	W48-H30H	¥1,046,700	
	間口55用	W55-H30H	¥1,082,200	
	間口60用	W60-H30H	¥1,165,500	
	間口30用	W30-H30H	¥715,500	

● 手配内容について

3面囲い(平板タイプ) = サイドパネル(平板タイプ) × 2セット +  
背面パネル(平板タイプ) × 1セット + ルーフボルト × Nセットで完成品となります。

- (注1) 3面囲いは、基本セット1台用/2台用のみに取付けが可能です。また、背面パネルは水上側専用となります。
- (注2) 3面囲いに使用するサイドパネルは、間柱を含みません。
- (注3) ルーフボルトは、3面囲いを取付ける本体が、積雪100cmタイプ・150cmタイプの場合に必要となります。  
N…間口30の場合:4本入り×1セット、間口36の場合:5本入り×1セット、間口48・55の場合:4本入り×2セット、  
間口60の場合:4本入り×1セット+5本入り×1セット
- (注4) 本体が(横材付きタイプ)の場合、追加柱に取付ける横材及び横材取付部品が別途必要となります。
- (注5) セミハイルーフに取付ける場合は、標準用を手配してください。
- (注6) DXタイプには3面囲いを取付けることはできません。

## 3面囲い(平板タイプ) 寸法図

寸法図:(単位mm)

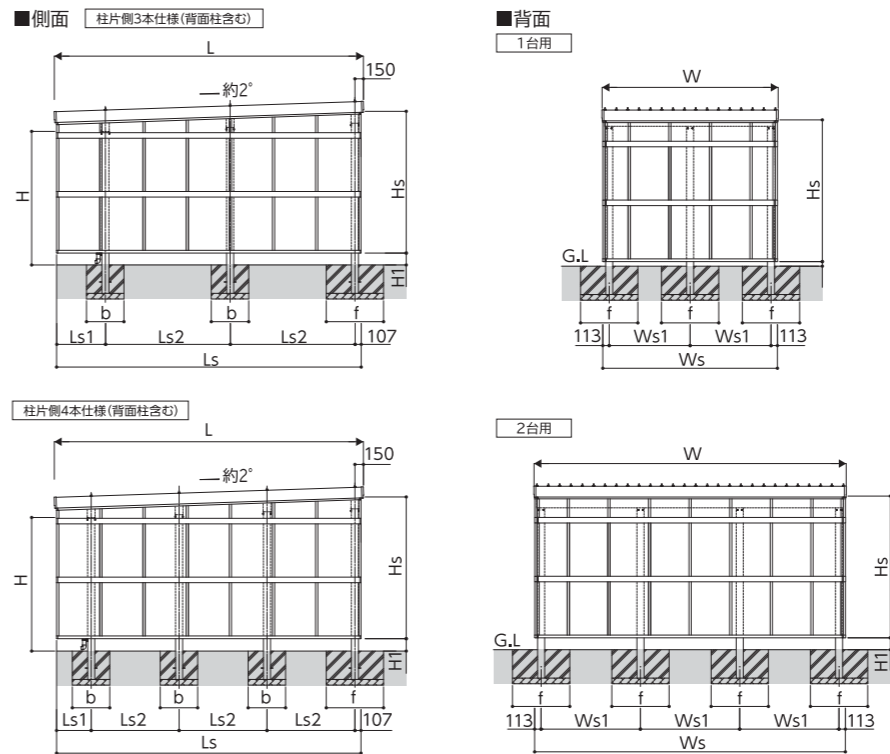

【柱3本仕様】

サイドパネル 呼称	奥行呼称	高さ呼称	L	Ls	Ls1	Ls2	H	Hs	H1
5524	55	23	5432	5367	860	2200	2300	2499	151
		25	5432	5367	860	2200	2500	2499	351
6024	60	23	5943	5880	973	2400	2300	2499	164
		25	5943	5880	973	2400	2500	2499	364
5531	55	30	5432	5367	860	2200	3000	3110	240
6031	60	30	5943	5880	973	2400	3000	3110	253

背面パネル 間口呼称	W	Ws	Ws1
30	3070	3079	1425
36	3670	3679	1725
48	4870	4879	1550
55	5470	5479	1750
60	6070	6079	1950

【柱4本仕様】

サイドパネル 呼称	奥行呼称	高さ呼称	L	Ls	Ls1	Ls2	H	Hs	H1
5524	55	23	5432	5367	610	1550	2300	2499	159
		25	5432	5367	610	1550	2500	2499	359
6024	60	23	5943	5880	673	1700	2300	2499	174
		25	5943	5880	673	1700	2500	2499	374
5531	55	30	5432	5367	610	1550	3000	3110	248
6031	60	30	5943	5880	673	1700	3000	3110	263

\*H1は梁高さ260mmの場合の寸法です。梁高さ170mmの場合は-90mm、梁高さ280mmの場合は+20mmしてください。

### 背面パネル基礎寸法

高さ呼称	独立基礎			土間コンクリート 考慮基礎		
	地耐力(kN/m <sup>2</sup> )			地耐力(kN/m <sup>2</sup> )		
	30	50	100	30	50	100
標準柱	f	f	f	f	f	f
超ハイルーフ ハイルーフ	1000	690	490	1000	690	460
	1000	830	630	1000	690	490

\*上記は、3面囲い時の背面パネル部の基礎寸法を示しています。  
本体部の基礎については基本セット(サイドパネルあり)の基礎寸法を参照して下さい。(P61)

# SSポートGⅢ

オプション 別売品

## 明かり取り屋根(注) / 屋根ふき材 / パネル材

	材質	カラー		材質	カラー
明かり取り屋根	ポリカーボネート	F クリアマット2	折板補強材	アルミ形材	GL ライトステン

(ご注意) 明かり取り屋根を使用する場合、スチール折板はt=0.8mmをお手配ください。  
※クリアマット2色には表裏があります。カーポート天井面がマット面となります。

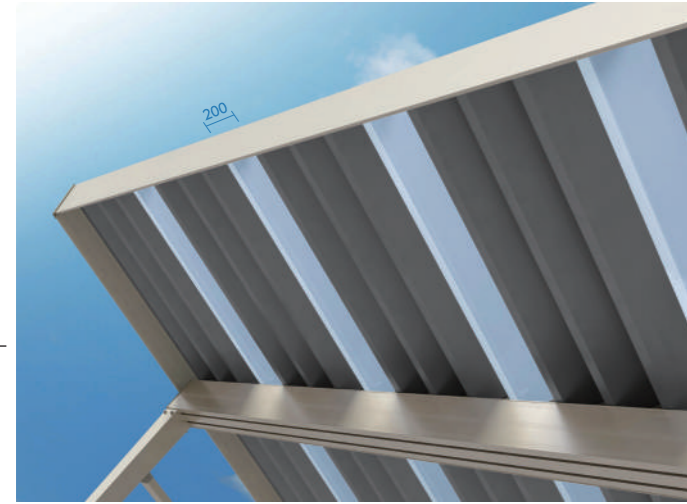

W200タイプ

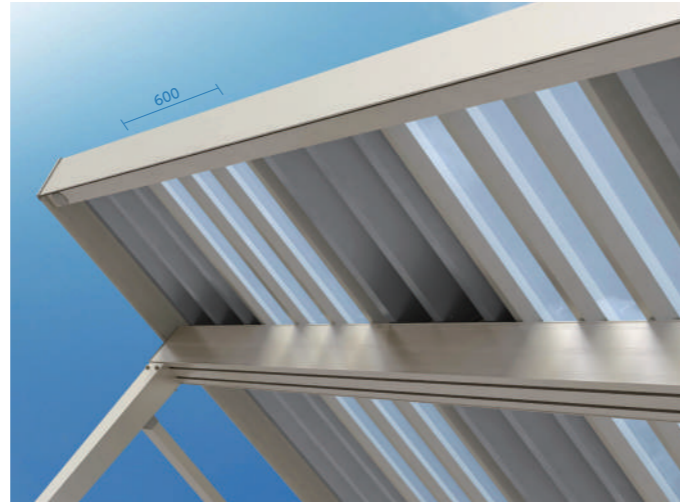

W600タイプ

オプション 明かり取り屋根		材質:ポリカーボネート折板 本体価格	寸法(mm) (L長さ×t厚さ×働き幅)
W200 タイプ	奥行55用 (3枚入り)	¥293,800	5390×2.0×200
	梁2列 (補強材6本入り)	¥127,300	
	梁3列	¥315,700	5900×2.0×200
	奥行60用 (3枚入り)	¥139,500	

●①2枚以上の連続使用、②屋根両端部、③間口(2)連結・間口延長・間口80の梁連結部分での左右各部、④たて(2)連続施工、⑤明かり取り屋根部分で切詰めがある場合には使用できないという条件のもとで、ご希望の取付位置を確認の上、必要ユニットをご手配ください。

【手配方法】  
SSポートGⅢ本体セット(※屋根ふき材を含まないセット) +  
スチール折板(1枚入りユニット) × (折板総必要枚数-N) +  
明かり取り屋根(W200タイプ)3枚入り(梁2列または梁3列) × N + ポリカ折板補強材(注) × N  
N=明かり取り屋根(ポリカーボネート折板) W200 3枚入りユニット数  
(注)梁2列の場合は必要、梁3列の場合は不要です。

オプション 明かり取り屋根		材質:ポリカーボネート折板 本体価格	寸法(mm) (L長さ×t厚さ×働き幅)
W600 タイプ	奥行55用(1枚入り) (補強材4本入り)	¥222,400	5390×2.0×600
	奥行60用(1枚入り) (補強材4本入り)	¥240,900	5900×2.0×600

●①2枚以上の連続使用、②屋根両端部、③間口(2)連結・間口延長・間口80の桁連結部分での左右各部、④たて(2)連続施工、⑤明かり取り屋根部分で切詰めがある場合には使用できないという条件のもとで、ご希望の取付位置を確認の上、必要ユニットをご手配ください。

【手配方法】  
SSポートGⅢ本体セット(※屋根ふき材を含まないセット) +  
スチール折板(1枚入りユニット) × (折板総必要枚数-M) +  
明かり取り屋根(W600タイプ)1枚入り × M + ポリカ折板補強材 × M  
M=明かり取り屋根(ポリカーボネート折板) W600 1枚入りユニット数

### オプション:明かり取り(ポリカーボネート折板) 屋根ふき材/3枚入り・1セット使用例

■ W200タイプ

●1台用 / 基本セット(柱6本)の場合

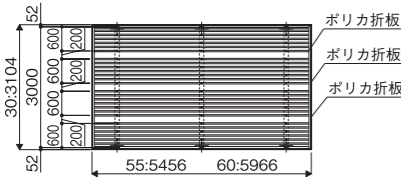

■ W600タイプ

●1台用 / 基本セットに明かり取り屋根2セット(M=2)使用例(柱6本の場合)

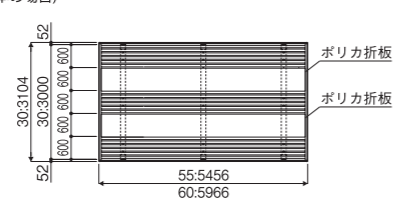

●2台用 / 基本セット(柱6本)の場合

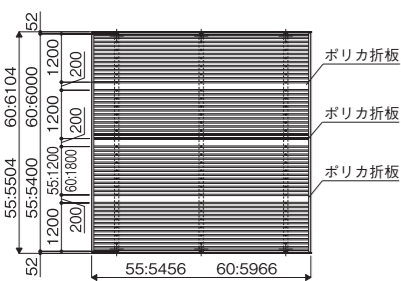

●2台用 / 基本セット(間口55)に明かり取り屋根4セット(M=4)使用例(柱6本の場合)

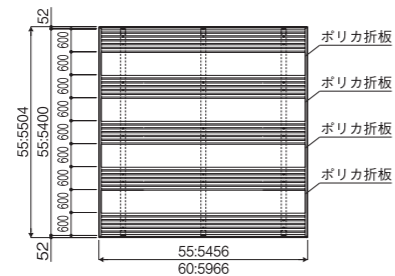

※斜線部はポリカーボネート折板を示します。  
※本図は、ポリカーボネート折板を3枚割り付ける場合の納まり例です。  
※ポリカーボネート折板は、2枚連続しての使用や両端部への取付けはできません。  
1台用では最大3枚、2台用では最大6枚、3台用では最大9枚まで使用できます。

寸法図:(単位mm)

### ◆ポリカーボネート折板屋根ふき材

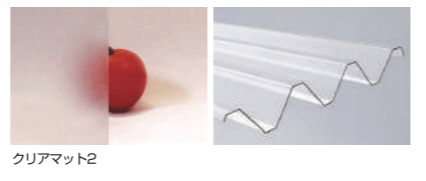

クリアマット2

### 別売品:スチール折板屋根ふき材(市販品:参考価格)

市販品【参考価格】 スチール折板	呼称	寸法(mm) (L:長さ×t:厚さ×働き幅)	積雪強度	上面:素地		上面:ブラウン・塗装シルバー	
				下面ペフなし	下面ペフ付	下面ペフなし	下面ペフ付
				材質:ガルバリウム鋼板		材質:ガルバリウム鋼板	
長さ55用 (1枚入り)		5390×0.6×600	100cm/150cm	本体価格	¥34,900	本体価格	¥40,500
				本体価格	¥45,900	本体価格	¥51,500
				本体価格	¥45,000	本体価格	¥56,100
長さ60用 (1枚入り)		5900×0.6×600	100cm	本体価格	¥59,600	本体価格	¥68,000
				本体価格	¥76,400	本体価格	¥87,000
				本体価格	¥38,200	本体価格	¥50,300
長さ(55+12)用 (1枚入り)		6650×0.6×600	100cm/150cm	本体価格	¥49,300	本体価格	¥55,400
				本体価格	¥61,300	本体価格	¥67,300
				本体価格	¥65,300	本体価格	¥83,500
長さ(60+12)用 (1枚入り)		7160×0.6×600	100cm	本体価格	¥43,100	本体価格	¥50,000
				本体価格	¥56,700	本体価格	¥62,400
				本体価格	¥73,600	本体価格	¥83,900
長さ(55+55)用 (各1枚入り)	L1	6990×0.6×600	100cm/150cm	本体価格	¥45,300	本体価格	¥52,500
				本体価格	¥59,600	本体価格	¥66,700
				本体価格	¥25,900	本体価格	¥34,000
長さ(60+60)用 (各1枚入り)	L1	7295×0.6×600	100cm/150cm	本体価格	¥58,400	本体価格	¥65,600
				本体価格	¥72,700	本体価格	¥79,800
				本体価格	¥33,300	本体価格	¥41,500
長さ(55+60)用 (各1枚入り)	L1	4195×0.6×600	100cm	本体価格	¥77,300	本体価格	¥88,200
				本体価格	¥99,000	本体価格	¥112,800
				本体価格	¥44,100	本体価格	¥50,400
長さ(60+60)用 (各1枚入り)	L1	7600×0.6×600	100cm	本体価格	¥47,200	本体価格	¥54,800
				本体価格	¥62,200	本体価格	¥69,700
				本体価格	¥27,200	本体価格	¥35,700
長さ(55+55)用 (各1枚入り)	L2	3990×0.8×600	100cm/150cm	本体価格	¥60,900	本体価格	¥68,500
				本体価格	¥75,900	本体価格	¥83,300
				本体価格	¥35,000	本体価格	¥43,600
長さ(60+60)用 (各1枚入り)	L2	4400×0.6×600	100cm	本体価格	¥49,200	本体価格	¥57,000
				本体価格	¥64,800	本体価格	¥72,600
				本体価格	¥28,500	本体価格	¥37,500
長さ(55+55)用 (各1枚入り)	L2	7600×0.8×600	100cm	本体価格	¥63,500	本体価格	¥71,300
				本体価格	¥79,000	本体価格	¥86,800
				本体価格	¥36,700	本体価格	¥45,800

●1枚入りの参考価格です。  
※スチール折板屋根ふき材およびペフの色調は、地域により異なる場合がありますので供給業者にご確認ください。又、別途送料が必要な場合もあります。

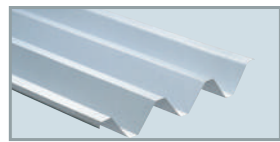

上面:素地(写真はペフなし)



ペフ付き下面※2

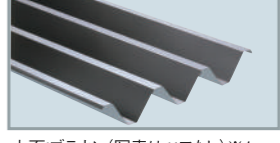

上面:ブラウン(写真はペフなし)※1

### ◆スチール折板屋根ふき材寸法図(1枚当たり)

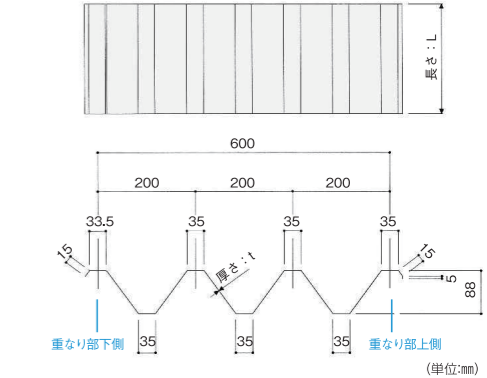

### ●ペフ(ポリエチレンフォーム)の特性について

ペフは紫外線や衝撃に弱く、経年劣化でのヒビや“はがれ”が生じることがあります。ペフをご採用の際には、この特性をご理解の上、ご検討ください。ペフにヒビや“はがれ”が生じた場合は、その部分のペフを取り除いていただき、折板屋根の葺き替えのご検討をさせていただきますようお願いいたします。

### ●スチール折板のさびについて

雨の掛かりにくい裏面では腐食原因物質が濃縮し、黒い変色や白い変色が発生することがあります。これらの変色は赤さびのように折板の強度には影響を与えませんが、定期的に水洗いすることで発生しにくくなります。また、屋根上面色がブラウン・塗装シルバーの場合、通常はシルバーよりもさびが発生しにくくなります。

### ●スチール折板の結露について

ガルバリウム鋼板から溶け出した亜鉛が折板表面の結露に含まれると白い水として滴下することがありますが、この白い水は車の塗装や人体には無害です。乾いたら白い水跡として残りますが、水道水をかけるだけである程度は除去できます。さらにモップやスポンジなどで軽くこすり洗い流せばきれいに除去することができます。

### オプション:水止面戸

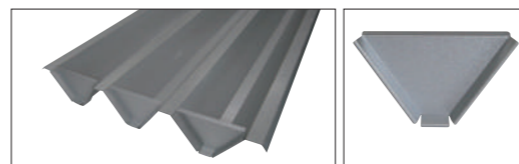

屋根ふき材の水上(鼻隠し内側)に水止面戸を取付け、雨水の侵入を抑えるのに効果があります。  
※水止面戸はシーリングと併用して取付けてください。(シーリングは別途手配品)

オプション 水止面戸(シルバー)	価格	備考	オプション 水止面戸(シルバー)	価格	備考	
1台用	間口30用 ¥9,500	15個入り	3台用 (2台用+α)	間口80用、 間口48・30用、 間口60・18用	¥24,400	39個入り
2台用 (+α)	間口36用 ¥11,400	18個入り		間口55・30用	¥26,200	42個入り
	間口48用 ¥15,100	24個入り	間口60・30用	¥28,100	45個入り	
	間口55用 ¥16,900	27個入り	間口55・55用	¥33,600	54個入り	
	間口60用 ¥18,800	30個入り	間口55・60用	¥35,500	57個入り	
4台用	間口48・18用 ¥20,700	33個入り	間口60・60用	¥37,400	60個入り	
	間口55・18用 ¥22,500	36個入り				

### 別売品:サイドパネル用波板パネル材(市販品:参考価格)

市販品【参考価格】 波板タイプ	呼称	ポリカーボネート板 本体価格	長さ/1枚	寸法/1枚	市販品【参考価格】 波板タイプ	呼称	ポリカーボネート板 本体価格	長さ/1枚	寸法/1枚
標準用	55用 L55-H24	¥72,450 / 9枚	9尺	2730×655	ハイルーフ用	55用 L55-H30H	¥90,450 / 9枚	11尺	3330×655
セミハイルーフ用	60用 L60-H24	¥80,500 / 10枚	9尺	2730×655		60用 L60-H30H	¥100,500 / 10枚	11尺	3330×655

※11尺はカラーにより対応できない場合があります。

(注1) 金属製の波板は使用することができません。

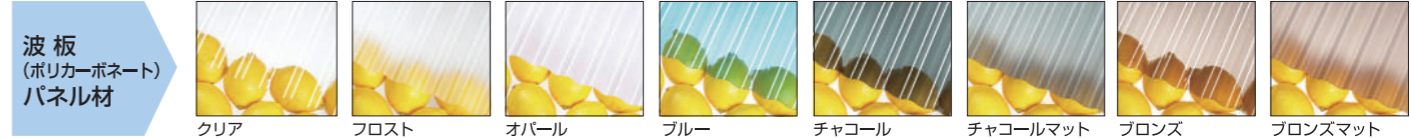

●商品写真の色調は印刷により、実物と多少異なる場合があります。 ●掲載価格は部材標準販売価格です。組立費及び搬入費、施工費、装飾品等は含まれていません。

耐積雪 100cm  
基準風速 4.6m/秒

耐積雪 150cm  
基準風速 4.6m/秒

オプション

基礎寸法表

耐積雪 100cm  
基準風速 4.6m/秒

耐積雪 150cm  
基準風速 4.6m/秒

オプション

基礎寸法表

●商品写真の色調は印刷により、実物と多少異なる場合があります。 ●掲載価格は部材標準販売価格です。組立費及び搬入費、施工費、装飾品等は含まれていません。

●商品写真の色調は印刷により、実物と多少異なる場合があります。 ●掲載価格は部材標準販売価格です。組立費及び搬入費、施工費、装飾品等は含まれていません。

# SSポートGⅢ

## オプション 防錆タイトフレーム・防錆ルーフボルト

材質	カラー
防錆タイトフレーム	スチール材 ZAM材 ブラック

※設定色に注意

### オプション:防錆タイトフレーム(ブラック)



※標準装備のタイトフレームに入替えてお手配ください。  
※価格は単品の価格となっております。  
加算価格につきましては、本体ページにてご確認ください。

防錆タイトフレーム	価格	防錆タイトフレーム	価格
30用	梁1列 ¥21,300	追加梁	18用 梁1列 ¥14,400
	梁2列 ¥35,900		30用 梁1列 ¥20,400
	梁3列 ¥53,800		36用 梁1列 ¥23,300
	梁4列 ¥71,700		48用 梁1列 ¥28,800
36用	梁1列 ¥24,400		55用 梁1列 ¥31,900
	梁2列 ¥42,600		60用 梁1列 ¥35,000
	梁3列 ¥63,800		
	梁4列 ¥85,000		
48用	梁1列 ¥30,400		
	梁2列 ¥53,200		
	梁3列 ¥79,700		
	梁4列 ¥106,300		
55用	梁1列 ¥33,500		
	梁2列 ¥54,000		
	梁3列 ¥80,900		
	梁4列 ¥107,900		
60用	梁1列 ¥36,800		
	梁2列 ¥64,900		
	梁3列 ¥97,300		
	梁4列 ¥129,800		

※梁2列用はルーフボルトがセットに含まれております。

防錆ルーフボルト	価格
2本入り	¥17,800
4本入り	¥20,400
5本入り	¥23,000

※防錆ルーフボルトはシルバー色となります。

耐積雪 1000mm  
基準風速 46m/sec

耐積雪 1500mm  
基準風速 46m/sec

オプション

基礎寸法表

# SSポートGⅢ

## オプション 軒天パネル

材質	木目調	アルミ色
軒天パネル	NB ナッツブラウン D ダークウォールナット	WL ライトホワイト

※商品の特性上、屋根材の側面小口部分は、下地材のスチール素地(銀色)が見えます。

### オプション:軒天パネル



本体 ライトブラック/KL 軒天パネル ブラックウォールナット/BW



ナッツブラウン/NB

ライトホワイト/WL



本体 ライトステン/GL 軒天パネル ナッツブラウン/NB

耐積雪 1000mm  
基準風速 46m/sec

耐積雪 1500mm  
基準風速 46m/sec

オプション

基礎寸法表

基本セット		価格	
台数	柱本数	WL	NB/BW
1台用	4本	L55-W30 ¥578,800	¥588,200
		L55-W36 ¥689,400	¥700,600
		L60-W30 ¥617,400	¥627,900
		L60-W36 ¥730,800	¥743,600
2台用	4本	L55-W48 ¥826,200	¥841,200
		L55-W55 ¥865,700	¥882,500
		L55-W60 ¥980,700	¥999,500
		L60-W48 ¥891,400	¥908,300
1台用	6本	L60-W55 ¥945,200	¥964,400
		L60-W60 ¥1,053,200	¥1,074,200
		L55-W30 ¥587,500	¥596,400
		L55-W36 ¥694,900	¥705,700
2台用	6本	L60-W30 ¥652,500	¥664,500
		L60-W36 ¥634,700	¥641,900
		L55-W48 ¥831,800	¥846,100
		L55-W55 ¥866,200	¥882,400
3台用	8本	L55-W60 ¥979,900	¥997,700
		L60-W48 ¥940,600	¥959,800
		L60-W55 ¥790,000	¥800,800
		L60-W60 ¥1,104,100	¥1,128,100
4台用	12本	L55-W80 ¥1,195,400	¥1,219,800
		L60-W80 ¥1,281,500	¥1,308,900

たて(2)連続セット用		価格	
台数	柱本数	WL	NB/BW
2台用	8本	JL55-55-W30 ¥984,200	¥1,005,600
		JL55-55-W36 ¥1,168,600	¥1,194,200
		JL55-60-W30 ¥990,800	¥1,012,200
		JL55-60-W36 ¥1,177,500	¥1,203,100
		JL60-60-W30 ¥1,043,800	¥1,065,800
		JL60-60-W36 ¥1,238,500	¥1,265,300
		JL55-55-W48 ¥1,456,800	¥1,491,000
		JL55-55-W55 ¥1,552,800	¥1,591,200
4台用	8本	JL55-55-W60 ¥1,762,900	¥1,805,700
		JL55-60-W48 ¥1,467,000	¥1,501,200
		JL55-60-W55 ¥1,563,100	¥1,601,500
		JL55-60-W60 ¥1,774,900	¥1,817,700
		JL60-60-W48 ¥1,543,400	¥1,578,800
		JL60-60-W55 ¥1,645,800	¥1,686,000
		JL60-60-W60 ¥1,866,900	¥1,910,900
		JL55-55-W30 ¥1,007,900	¥1,027,700
2台用	12本	JL55-55-W36 ¥1,180,100	¥1,203,700
		JL55-60-W30 ¥1,079,400	¥1,102,800
		JL55-60-W36 ¥1,266,700	¥1,295,100
		JL60-60-W30 ¥1,086,600	¥1,110,000
		JL60-60-W36 ¥1,275,400	¥1,303,800
		JL55-55-W48 ¥1,465,900	¥1,497,500
		JL55-55-W55 ¥1,555,800	¥1,591,200
		JL55-55-W60 ¥1,757,300	¥1,796,900
4台用	12本	JL55-60-W48 ¥1,580,200	¥1,617,800
		JL55-60-W55 ¥1,683,600	¥1,726,200
		JL55-60-W60 ¥1,899,500	¥1,946,300
		JL60-60-W48 ¥1,590,400	¥1,628,000
		JL60-60-W55 ¥1,693,800	¥1,736,400
		JL60-60-W60 ¥1,911,900	¥1,958,700

横(2)連続セット用		価格	
台数	柱本数	WL	NB/BW
3台用	6本	ML55-W48-30 ¥1,207,000	¥1,231,400
		ML55-W55-30 ¥1,253,700	¥1,279,900
		ML55-W60-30 ¥1,329,900	¥1,357,900
		ML60-W48-30 ¥1,293,400	¥1,320,800
		ML60-W55-30 ¥1,345,500	¥1,375,200
		ML60-W60-30 ¥1,440,000	¥1,472,000
4台用	6本	ML55-W55-55 ¥1,501,000	¥1,534,600
		ML55-W55-60 ¥1,603,700	¥1,639,300
		ML55-W60-60 ¥1,702,300	¥1,739,700
		ML60-W55-55 ¥1,639,700	¥1,678,100
		ML60-W55-60 ¥1,743,700	¥1,783,900
		ML60-W60-60 ¥1,834,200	¥1,876,700
3台用	9本	ML55-W48-30 ¥1,201,200	¥1,224,400
		ML55-W55-30 ¥1,243,600	¥1,268,700
		ML55-W60-30 ¥1,316,800	¥1,343,800
		ML60-W48-30 ¥1,358,600	¥1,389,800
		ML60-W55-30 ¥1,402,400	¥1,436,000
		ML60-W60-30 ¥1,505,400	¥1,541,400
4台用	9本	ML55-W55-55 ¥1,466,500	¥1,498,900
		ML55-W55-60 ¥1,576,000	¥1,610,000
		ML55-W60-60 ¥1,667,200	¥1,703,100
		ML60-W55-55 ¥1,666,700	¥1,709,900
		ML60-W55-60 ¥1,805,100	¥1,850,700
		ML60-W60-60 ¥1,906,500	¥1,954,500

間口延長セット用		価格	
台数	柱本数	WL	NB/BW
2台用+α	4本	EL55-W48-18 ¥1,040,500	¥1,061,100
		EL55-W55-18 ¥1,087,200	¥1,109,600
		EL55-W60-18 ¥1,176,900	¥1,201,300
		EL60-W48-18 ¥1,117,000	¥1,140,300
		EL60-W55-18 ¥1,169,100	¥1,194,700
		EL60-W60-18 ¥1,263,100	¥1,290,500
2台用+α	6本	EL55-W48-18 ¥1,033,500	¥1,053,200
		EL55-W55-18 ¥1,075,900	¥1,097,500
		EL55-W60-18 ¥1,157,500	¥1,180,700
		EL60-W48-18 ¥1,167,700	¥1,194,100
		EL60-W55-18 ¥1,220,500	¥1,249,300
		EL60-W60-18 ¥1,314,900	¥1,346,100

# SSポートGⅢ

## オプション カーポート用LEDダウンライト

オプション:カーポート用LEDダウンライト (注4)

カーポート本体の梁部分に、複数個のLED照明を設けることができます。



※ダウンライトは、梁部分の裏面(下面)に設置されます。(注)PV用配線カバーが取り付けられている柱・梁には取付けできません。

カーポート用LEDダウンライト		価格
LED照明	1個入り	¥55,400
	2個入り	¥104,400
	3個入り	¥153,600
センサー		¥119,800
サージプロテクタ (注1)		¥113,200
配線カバー (注2)	柱用 高さ25用	¥43,000
	柱用 高さ30用	¥50,000
	梁用 開口36用	¥52,200
	梁用 開口60用	¥68,000
連結柱カバー部品		¥17,300

### ■照度(明るさ)・人感センサー設置イメージ

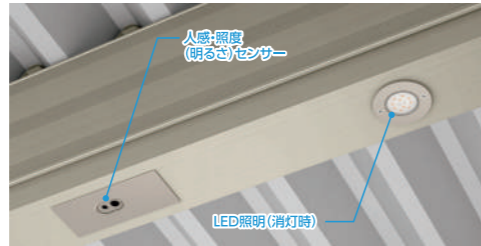

### ■ダウンライト照明仕様

※有資格者による電気工事が必要です。 ※調光操作はできません。

適合ランプ	LED(電球色)	電源	AC100V	消費電力	1.2W
周波数	50Hz・60Hz 共通	ビーム角	110°		

配線工が必要となりますので、あらかじめ電気工事店と打合わせを行ってください。

### ■別売品(ダウンライト使用時専用):照度(明るさ)・人感センサー

照度(明るさ)センサーおよび人感センサーを搭載したユニットです。プランに応じて組合せることができます。

### ■人感センサー感知範囲(概念図)

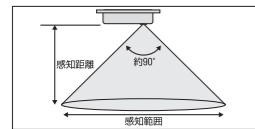

感知距離(m)	感知範囲(m)
2.0	4.0
2.5	5.0
3.0	6.0

- 停電および、電源投入時には、センサーが正常に作動するまで約30秒が必要です。
- 人感センサー感知エリアは周囲の環境や感知対象物の移動速度により変化しますので、目安としてお考えください。
- 動きを止めると、設定時間で消灯します。
- 周囲に温度変化が生じている場合、人がいない状況でも感知する場合があります。
- センサーの動作上、検知して照明が点灯するまでに約1秒程時間を有します。
- 下記の状況では、センサーが正しく検知しない場合があります。
  - ・周囲が明るい、または暗い。
  - ・他の照明の光がセンサーに当たっている。
  - ・周囲と人体の温度差が少ない、急激な温度変化がある。

### ■動作パターン

動作モード	照度センサー	人感センサー	動作内容
パターン1	ON	ON	周囲が暗い状態で人感センサーが感知したら15秒間点灯
パターン2	ON	OFF	周囲が暗くなった後8時間連続点灯し消灯
パターン3	OFF	ON	周囲の明るさに関係なく人感センサーが感知したら15秒間点灯
パターン4	OFF	OFF	常時点灯

※動作モードはセンサー本体のスイッチにて切替えます。  
※センサーの感度、点灯時間の変更はできません。

# SSポートGⅢ

## オプション 変形敷地対応セット/補強部品

変形敷地対応セット	材質	アルミカラー	受注生産	木目調カラー
	高耐候性樹脂	<b>DL</b> (注) ライトブラウン	<b>KL</b> ライトブラック	<b>GL</b> ライトステン
		<b>WL</b> ライトホワイト	<b>SL</b> ★ライトシルバー	<b>NB</b> ナッパブラウン
				<b>BW</b> ブラックウッド

(注) 本体色がDL/ライトブラウンの場合、変形敷地対応セットの高耐候性樹脂材はKL/ライトブラック色になります。  
★ライトシルバーは受注生産品の為、納期は約1ヶ月かかります。

### オプション:変形敷地対応セット (注)

#### 出隅A

対応角度0°~9°  
※サイズにより対応角度は異なります。

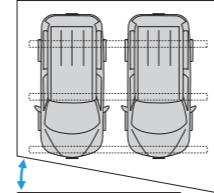

#### 出隅B

対応角度30°~50°  
※サイズにより対応角度は異なります。

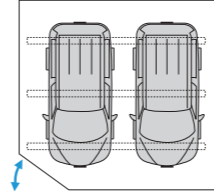

#### 入隅

対応角度90°

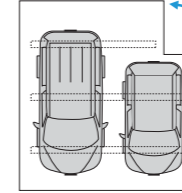

斜め切詰めや出入隅対応専用の部品です。

別売品 変形敷地対応 セット	出隅A		出隅B		入隅	
	図A	図B	図C	図D	図E	図F
姿図						
対応角度θ	下記A表参照	30°~50°	30°~50°	90°	90°	
価格	¥25,900	¥25,900	¥61,400	¥22,900	¥58,400	

●【基本セット、たて(2)連続セットまたは横(2)連続セット】+【変形敷地対応セット】で完成品となります。  
(注)4本柱仕様(=梁2本)の場合では、梁を越えてカットすることはできません。

### ■A寸法表

カーポート	折板屋根			対応可能変形敷地条件			
	柱本数	奥行	開口	P	A	B	θ
柱4本	5450	3104	5390	3000	3100	1145	491 9.0以下
	5960	3104	5900	3600	3400	1250	491 9.0以下
	5450	3704	5390	3600	3100	1145	487 7.5以下
	5960	3704	5900	3600	3400	1250	487 7.5以下
	5450	4904	5390	4800	3100	1145	472 5.5以下
	5960	4904	5900	4800	3400	1250	472 5.5以下
	5450	5504	5390	5400	3100	1145	481 5.0以下
	5960	5504	5900	5400	3400	1250	481 5.0以下
	5450	6104	5390	6000	3100	1145	480 4.5以下
	5960	6104	5900	6000	3400	1250	480 4.5以下
	5450	7904	5390	7800	3100	1145	483 3.5以下
	5960	7904	5900	7800	3400	1250	483 3.5以下
柱6本	5450	3104	5390	3000	1800	895	491 9.0以下
	5960	3104	5900	3000	2000	950	491 9.0以下
	5450	3704	5390	3600	1800	895	487 7.5以下
	5960	3704	5900	3600	2000	950	487 7.5以下
	5450	4904	5390	4800	1800	895	472 5.5以下
	5960	4904	5900	4800	2000	950	472 5.5以下
	5450	5504	5390	5400	1800	895	481 5.0以下
	5960	5504	5900	5400	2000	950	481 5.0以下
	5450	6104	5390	6000	1800	895	480 4.5以下
	5960	6104	5900	6000	2000	950	480 4.5以下
	5450	7904	5390	7800	1800	895	483 3.5以下
	5960	7904	5900	7800	2000	950	483 3.5以下
柱8本	5450	3104	5390	3000	1400	595	381 7.0以下
	5960	3104	5900	3000	1500	700	491 9.0以下
	5450	3704	5390	3600	1400	595	389 6.0以下
	5960	3704	5900	3600	1500	700	487 7.5以下
	5450	4904	5390	4800	1400	595	342 4.0以下
	5960	4904	5900	4800	1500	700	472 5.5以下
	5450	5504	5390	5400	1400	595	384 4.0以下
	5960	5504	5900	5400	1500	700	481 5.0以下
	5450	6104	5390	6000	1400	595	483 3.5以下
	5960	6104	5900	6000	1500	700	480 4.5以下
	5450	7904	5390	7800	1400	595	345 2.5以下
	5960	7904	5900	7800	1500	700	483 3.5以下

### ●出隅A(水下または水上カット)の場合

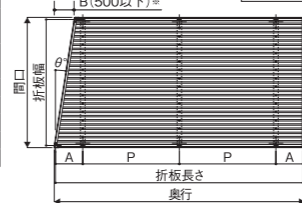

### ●出隅B(水上カット)または、入隅B(水下カット)の場合

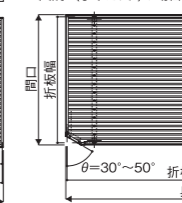

### ●入隅(水上カット)または、入隅(水下カット)の場合

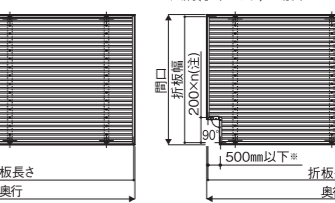

(注) スチール折板の山ピッチ=200mm n=1,2,3...ただし、鼻隠しの連結部(3台用開口)では、カットできません。  
※この寸法は、端部柱の柱芯から折板の先端までの長さが175mm以上になるようにしてください。 寸法図:(単位mm)

### オプション:補強部品

耐風性能54m/秒セット	価格
鼻隠し(側面用) 4個入り	¥14,000
鼻隠し(側面用) 6個入り	¥20,400
鼻隠し(側面用) 8個入り	¥26,600
鼻隠し(水上側用) 1個入り(たて補取付員2個同梱)	¥13,500
鼻隠し(水上側用) 1個入り(たて補取付員4個同梱)	¥15,500
たて補取付員 2個入り	¥2,300

※鼻隠し(水上側用)には鼻隠し補強部品は1ユニットに1個入りとなります。



※画像は「SSポートGⅡ」です。鼻隠し形状が「SSポートGⅢ」とは異なりますが、補強部品の形状、取付方法は同等です。

### ■拾い出し表

基本	台数	1台用	2台用	3台用
鼻隠し(側面用)	4個入り	2	3	4
鼻隠し(側面用)	6個入り	1	1	1
鼻隠し(側面用)	8個入り	1	1	1
鼻隠し(水上側用)	1個入り(たて補取付員2個同梱)	1	1	1
鼻隠し(水上側用)	1個入り(たて補取付員4個同梱)	1	1	1
たて補取付員	2個入り	1	1	1

鼻隠し(側面用)	台数	1台用	2台用	3台用
鼻隠し(側面用)	4個入り	3	4	5
鼻隠し(側面用)	6個入り	1	1	1
鼻隠し(側面用)	8個入り	1	1	1
鼻隠し(水上側用)	1個入り(たて補取付員2個同梱)	1	1	1
鼻隠し(水上側用)	1個入り(たて補取付員4個同梱)	1	1	1
たて補取付員	2個入り	2	2	1

たて(2)連続	台数	1台用	2台用	3台用
鼻隠し(側面用)	4個入り	4	6	8
鼻隠し(側面用)	6個入り	1	1	1
鼻隠し(側面用)	8個入り	1	1	1
鼻隠し(水上側用)	1個入り(たて補取付員2個同梱)	1	1	1
鼻隠し(水上側用)	1個入り(たて補取付員4個同梱)	1	1	1
たて補取付員	2個入り	2	2	1

# SSポートGⅢ

オプション

## 収納式サポート／ブレース 追加たて雨樋取付セット／竿掛けセット

材質	カラー				受注生産
収納式サポート	アルミ形材	DL ライトブラウン	KL ライトブラック	GL ライトステン	SL ライトシルバー
ブレース	ステンレス	KL ライトブラック	GL ライトステン		

★ライトシルバーは受注生産品の為、納期は約1ヶ月かかります。

材質	カラー				
吊り下げ	アルミ形材	DL ライトブラウン	KL ライトブラック	GL ライトステン	WL ライトホワイト
折畳み	アルミ形材	K ブラック		G ステンカラー	

### オプション:収納式サポート

積雪時の梁のたわみを低減させることができます。



オプション	収納式サポート	
標準用	2本入り	¥149,300
	1本入り	¥85,000

(注) セミハイルーフ・ハイルーフおよび開口30・36には使用できません。サポートの取付位置は、収納時に柱と干渉しない位置とさせていただきます。

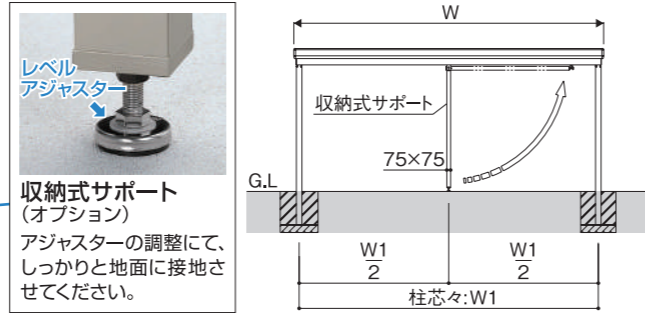

※W・W1寸法については、各本文ページにてご確認ください。

寸法図:(単位:mm)

### オプション:ブレース

カーポートのゆれを大幅に軽減するブレースをご用意しました。

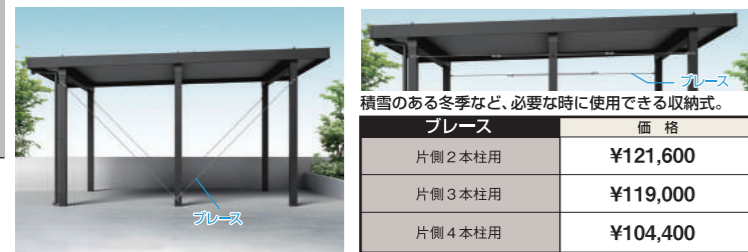

ブレース	価格
片側2本柱用	¥121,600
片側3本柱用	¥119,000
片側4本柱用	¥104,400

※サイドパネルを取付ける側では使用できません。また、たて連棟の場合は、イーザーオーダーとなります。※両側面に取付ける場合は、2セット必要となります。 ※品名末尾□を色記号(GL/KL)に読み替えてください。 ※本体がGL/ライトステン・SL/ライトシルバー・WL/ライトホワイトの場合はGL/ライトステン、DL/ライトブラウン・KL/ライトブラックの場合はKL/ライトブラックをご使用ください。

### オプション:追加たて雨樋取付セット

降水量に合わせ雨水の排水を向上させます。  
 ・標準柱・セミハイルーフ柱・ハイルーフ柱とも共通価格となります。  
 ・4本柱・6本柱仕様とも共通価格となります。  
 ・本体色カラーに合わせ、お選びください。

追加たて雨樋取付セット	価格
1セット分(たて樋・呼び樋・たて樋取付部品一式)	¥19,200

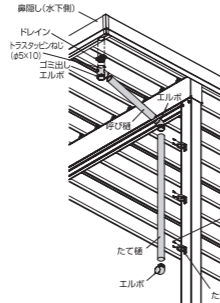

### オプション:竿掛けセット

#### 竿掛け／吊り下げタイプ

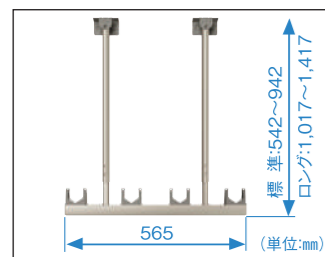

※梁の側面に取付けてください。  
 ※竿掛け片側当たり25kg(両側2本で50kg)以下でご使用ください。(竿掛け1ヵ所6kg以下)  
 ※本体がSL/ライトシルバーの場合は、GL/ライトステンをご使用ください。  
 ※型式末尾□を色記号(GL/DL/KL/WL)に読み替えてください。

タイプ	吊り下げ竿掛け	本体価格	備考
標準タイプ	TU-WR1□	¥8,700	1本入り
	TU-WR2□	¥17,300	2本入り
ロングタイプ	TU-WR1H□	¥10,900	1本入り
	TU-WR2H□	¥21,700	2本入り

#### 竿掛け／折畳みタイプ

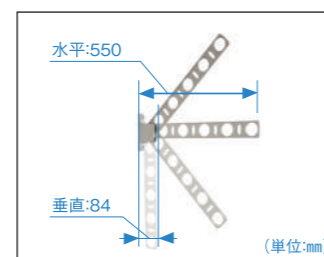

アームは用途に合わせて3段階可動。  
 斜上・水平・斜下 + 収納  
 ※竿掛け1本当たり15kg(1セット当り30kg)以下でご使用ください。  
 ※本体がDL/ライトブラウン・KL/ライトブラックの場合はK/ブラック・GL/ライトステン・SL/ライトシルバーの場合はG/ステンカラーをご使用ください。  
 ※型式末尾□を色記号(G/K)に読み替えてください。

折畳み竿掛け	ステンカラー(G)・ブラック(K)	備考
AR-WRKAN55□	¥23,200	2本入り

# SSポートGⅢ

オプション

## 梁延長／土間コンクリート一体基礎

カラー	アルミ色				受注生産
梁延長セット	DL ライトブラウン	KL ライトブラック	GL ライトステン	WL ライトホワイト	SL ライトシルバー

※セット価格には折板屋根ふき材は含まれておりません。別途、市販品をお求めください。

★ライトシルバーは受注生産品の為、納期は約1ヶ月かかります。

### オプション:梁延長

#### ■梁延長パターン

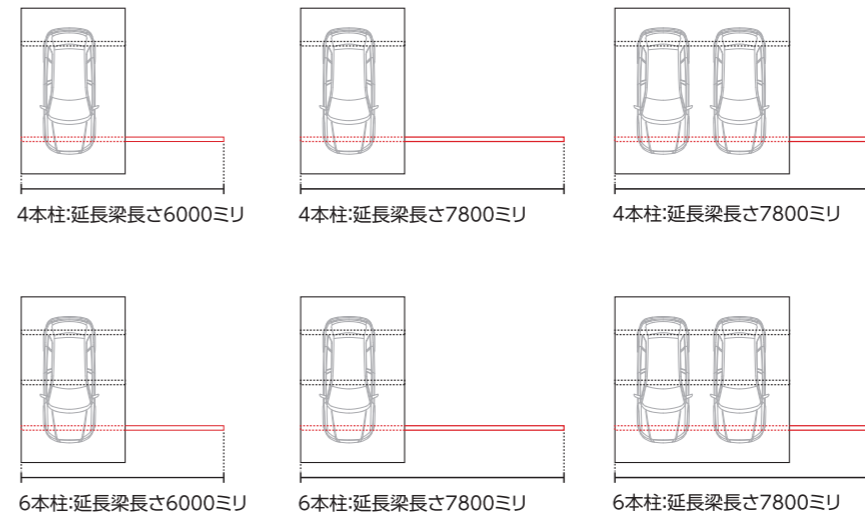

延長梁長さ	本体間口	仕様	価格
60	30	100cm/150cm	¥138,800
	36	100cm/150cm【柱6本】	¥98,900
		150cm【柱4本】	¥89,400
	30	100cm/150cm	¥398,600
78	36	100cm/150cm【柱6本】	¥358,700
		150cm【柱4本】	¥349,200
	48	100cm【柱6本】	¥320,200
		150cm【柱4本】	¥278,800
78	55	100cm【柱6本】 L55	¥299,700
		100cm【柱4本】 L55	
	60	100cm【柱6本】 L60	¥281,400
		150cm【柱4本】 L60	¥278,400
	60	100cm【柱4本】	¥268,400
		150cm【柱4本】	¥240,400
	150cm【柱4本】	¥191,000	

※3台用以上では梁延長に対応できません。

### オプション:土間コンクリート一体基礎

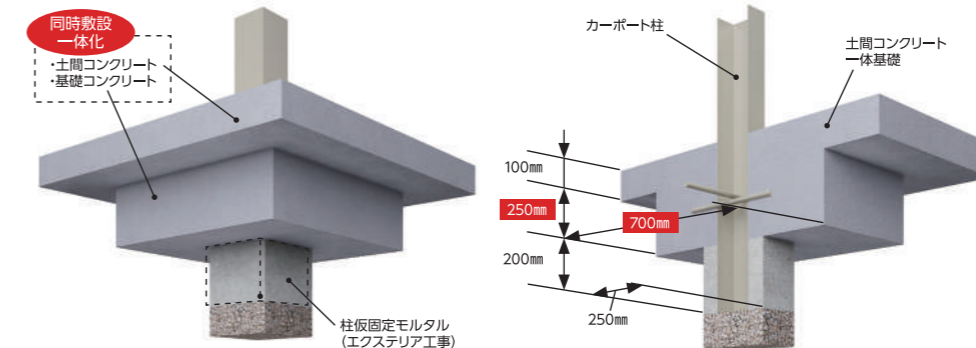

#### 【作業時間削減効果】

◆掘削時間	76分	= 計134分以上削減
◆残土処理時間	28分	
◆基礎コンクリート施工時間	30分	

(基礎工事1セットあたりの目安: SSポートGⅢ 150cm 柱6本仕様 L60-W55サイズの例)

- 基礎サイズは基礎配置図と一覧表を参照し、決定してください。
- 土間コンクリート考慮基礎は、下図・右図の条件にて施工してください。
- セット内容および組合せサイズにより、柱ごとに施工時の基礎寸法が異なります。

※寸法は全て代表サイズ:SSポートGⅢ 150cm 柱6本用 L60-W55サイズでの例となります。

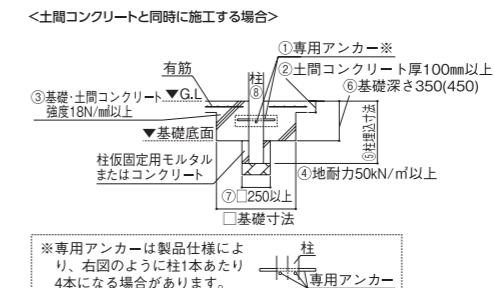
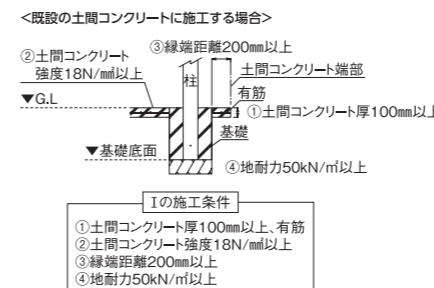

- #### 土間コンクリート一体基礎 施工条件
- ①アンカーは専用品です。基礎寸法表の「専用アンカー本数」を確認し、必要数に応じてユニットを別途手配してください。
  - ②土間コンクリート厚100mm以上、有筋。
  - ③基礎と土間コンクリート強度18N/mm以上。基礎と土間コンクリートは同時打設してください。
  - ④地耐力50kN/m以上
  - ⑤独立基礎、既設の土間コンクリートに施工する場合と同様です。各寸法図をご確認ください。
  - ⑥( )寸法は、間口延長・横(2)連棟の場合を示しています。
  - ⑦柱固定用モルタルまたはコンクリートは基礎打設前までの製品の仮固定が目的です。寸法は、現地の状況に応じて適宜変更してください。
  - ⑧柱は基礎の中央に配置してください(偏芯基礎はできません)。

基礎寸法表

※( )寸法は高さ呼称25、30の基礎寸法です。
※表の数値は長期耐力です。(側面耐力は表の数値の半分)
※土間コンクリート強度は、18kN/m<sup>2</sup>で施工して下さい。

●基礎サイズは基礎配置図と一覧表を参照してください。●凍結深度の設定がある地域では、基礎底面は凍結深度よりも深くしてください。●セット内容および組合せサイズにより、柱ごとに施工時の基礎寸法が異なります。

●基本セット 1台用・2台用 / 基礎配置図 Aタイプ 4本柱

積雪100cm 1台用 / 基本セット [柱4本仕様]
Table with columns for independent foundation, precast concrete foundation, and simultaneous construction foundation. Includes sub-tables for 'without side reinforcement' and 'with side reinforcement'.

積雪100cm 2台用 / 基本セット [柱4本仕様]

Table with columns for independent foundation, precast concrete foundation, and simultaneous construction foundation. Includes sub-tables for 'without side reinforcement' and 'with side reinforcement'.

積雪150cm 1台用 / 基本セット [柱4本仕様]

Table with columns for independent foundation, precast concrete foundation, and simultaneous construction foundation. Includes sub-tables for 'without side reinforcement' and 'with side reinforcement'.

積雪150cm 2台用 / 基本セット [柱4本仕様]

Table with columns for independent foundation, precast concrete foundation, and simultaneous construction foundation. Includes sub-tables for 'without side reinforcement' and 'with side reinforcement'.

●基本セット 1台用・2台用 / 基礎配置図 Bタイプ 6本柱

積雪100cm 1台用 / 基本セット [柱6本仕様]
Table with columns for independent foundation, precast concrete foundation, and simultaneous construction foundation. Includes sub-tables for 'without side reinforcement' and 'with side reinforcement'.

積雪100cm 2台用 / 基本セット [柱6本仕様]

Table with columns for independent foundation, precast concrete foundation, and simultaneous construction foundation. Includes sub-tables for 'without side reinforcement' and 'with side reinforcement'.

積雪150cm 1台用 / 基本セット [柱6本仕様]

Table with columns for independent foundation, precast concrete foundation, and simultaneous construction foundation. Includes sub-tables for 'without side reinforcement' and 'with side reinforcement'.

積雪150cm 2台用 / 基本セット [柱6本仕様]

Table with columns for independent foundation, precast concrete foundation, and simultaneous construction foundation. Includes sub-tables for 'without side reinforcement' and 'with side reinforcement'.

積雪100cm DXタイプ 1台用 / 基本セット [柱6本仕様]

Table with columns for independent foundation, precast concrete foundation, and simultaneous construction foundation.

積雪100cm DXタイプ 2台用 / 基本セット [柱6本仕様]

Table with columns for independent foundation, precast concrete foundation, and simultaneous construction foundation.

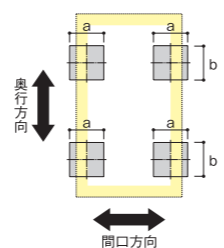

●奥行延長セット 1台用・2台用 / 基礎配置図 Bタイプ 8本柱

積雪100cm 1台用 / 奥行延長セット [柱8本仕様]
Table with columns for independent foundation, precast concrete foundation, and simultaneous construction foundation.

積雪150cm 1台用 / 奥行延長セット [柱8本仕様]

Table with columns for independent foundation, precast concrete foundation, and simultaneous construction foundation.

積雪150cm 2台用 / 奥行延長セット [柱8本仕様]

Table with columns for independent foundation, precast concrete foundation, and simultaneous construction foundation.

●たて(2)連棟セット / 基礎配置図 Aタイプ 8本柱

積雪100cm 2台用 / たて(2)連棟セット [柱8本仕様]
Table with columns for independent foundation, precast concrete foundation, and simultaneous construction foundation. Includes sub-tables for 'without side reinforcement' and 'with side reinforcement'.

積雪100cm 4台用 / たて(2)連棟セット [柱8本仕様]

Table with columns for independent foundation, precast concrete foundation, and simultaneous construction foundation. Includes sub-tables for 'without side reinforcement' and 'with side reinforcement'.

積雪150cm 2台用 / たて(2)連棟セット [柱8本仕様]

Table with columns for independent foundation, precast concrete foundation, and simultaneous construction foundation. Includes sub-tables for 'without side reinforcement' and 'with side reinforcement'.

積雪150cm 4台用 / たて(2)連棟セット [柱8本仕様]

Table with columns for independent foundation, precast concrete foundation, and simultaneous construction foundation. Includes sub-tables for 'without side reinforcement' and 'with side reinforcement'.

●間口延長セット / 基礎配置図 Aタイプ 4本柱 (6本柱)

積雪100cm 2台用 / 間口延長セット [柱4本(6本)仕様]
Table with columns for independent foundation, precast concrete foundation, and simultaneous construction foundation. Includes sub-tables for 'without side reinforcement' and 'with side reinforcement'.

●基本セット 3台用 / 基礎配置図 8本柱

積雪100cm 3台用 / 基本セット [柱8本仕様]
Table with columns for independent foundation, precast concrete foundation, and simultaneous construction foundation.

Table with columns for independent foundation, precast concrete foundation, and simultaneous construction foundation.

積雪100cm DXタイプ 3台用 / 基本セット [柱8本仕様]

Table with columns for independent foundation, precast concrete foundation, and simultaneous construction foundation.

積雪150cm 3台用 / 基本セット [柱8本仕様]

Table with columns for independent foundation, precast concrete foundation, and simultaneous construction foundation. Includes sub-tables for 'without side reinforcement' and 'with side reinforcement'.

●基本セット 1台用・2台用 / 基礎配置図 Bタイプ 6本柱

積雪100cm 1台用 / 基本セット [柱6本仕様]
Table with columns for independent foundation, precast concrete foundation, and simultaneous construction foundation. Includes sub-tables for 'without side reinforcement' and 'with side reinforcement'.

積雪100cm 2台用 / 基本セット [柱6本仕様]

Table with columns for independent foundation, precast concrete foundation, and simultaneous construction foundation. Includes sub-tables for 'without side reinforcement' and 'with side reinforcement'.

積雪150cm 1台用 / 基本セット [柱6本仕様]

Table with columns for independent foundation, precast concrete foundation, and simultaneous construction foundation. Includes sub-tables for 'without side reinforcement' and 'with side reinforcement'.

積雪150cm 2台用 / 基本セット [柱6本仕様]

Table with columns for independent foundation, precast concrete foundation, and simultaneous construction foundation. Includes sub-tables for 'without side reinforcement' and 'with side reinforcement'.

積雪100cm DXタイプ 1台用 / 基本セット [柱6本仕様]

Table with columns for independent foundation, precast concrete foundation, and simultaneous construction foundation.

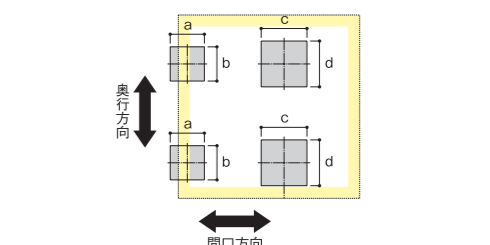

耐積雪 1000mm
基準風速 4.6m/秒
耐積雪 1500mm
基準風速 4.6m/秒

耐積雪 1000mm
基準風速 4.6m/秒
耐積雪 1500mm
基準風速 4.6m/秒

オプション
基礎寸法表

オプション
基礎寸法表

基礎寸法表

※( ) 寸法は高さ呼称25、30の基礎寸法です。
※表の数値は長期地耐力です。(側面地耐力は表の数値の半分)
※土間コンクリート強度は、18kN/m²で施工して下さい。

●基礎サイズは基礎配置図と一覧表を参照してください。
●凍結深度の設定がある地域では、基礎底面は凍結深度よりも深くしてください。
●セット内容および組合せサイズにより、柱ごとに施工時の基礎寸法が異なります。

●間口延長セット／基礎配置図 Bタイプ 6本柱(9本柱)

積雪100cm 2台用／間口延長セット(柱6本仕様)

Table with columns for independent foundation, intermediate concrete foundation, and simultaneous construction foundation. Includes sub-tables for different wind directions and load capacities.

積雪150cm 2台用／間口延長セット(柱6本(9本)仕様)

Table with columns for independent foundation, intermediate concrete foundation, and simultaneous construction foundation. Includes sub-tables for different wind directions and load capacities.

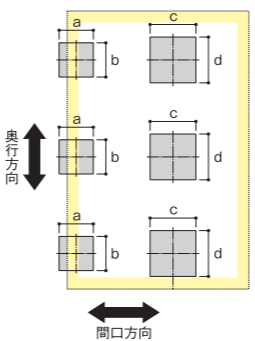

●たて(2)連棟セット／基礎配置図 Bタイプ 12本柱

積雪100cm 2台用／たて(2)連棟セット(柱12本仕様)

Table with columns for independent foundation, intermediate concrete foundation, and simultaneous construction foundation. Includes sub-tables for different wind directions and load capacities.

Table with columns for independent foundation, intermediate concrete foundation, and simultaneous construction foundation. Includes sub-tables for different wind directions and load capacities.

積雪100cm 4台用／たて(2)連棟セット(柱12本仕様)

Table with columns for independent foundation, intermediate concrete foundation, and simultaneous construction foundation. Includes sub-tables for different wind directions and load capacities.

積雪150cm 2台用／たて(2)連棟セット(柱12本仕様)

Table with columns for independent foundation, intermediate concrete foundation, and simultaneous construction foundation. Includes sub-tables for different wind directions and load capacities.

積雪150cm 4台用／たて(2)連棟セット(柱12本仕様)

Table with columns for independent foundation, intermediate concrete foundation, and simultaneous construction foundation. Includes sub-tables for different wind directions and load capacities.

積雪150cm 2台用／たて(2)連棟セット(柱12本仕様)

Table with columns for independent foundation, intermediate concrete foundation, and simultaneous construction foundation. Includes sub-tables for different wind directions and load capacities.

積雪150cm 4台用／たて(2)連棟セット(柱12本仕様)

Table with columns for independent foundation, intermediate concrete foundation, and simultaneous construction foundation. Includes sub-tables for different wind directions and load capacities.

積雪150cm 2台用／たて(2)連棟セット(柱12本仕様)

Table with columns for independent foundation, intermediate concrete foundation, and simultaneous construction foundation. Includes sub-tables for different wind directions and load capacities.

●奥行延長セット 3台用／基礎配置図 10本柱

積雪100cm 3台用／奥行延長セット(柱10本仕様)

Table with columns for independent foundation, intermediate concrete foundation, and simultaneous construction foundation. Includes sub-tables for different wind directions and load capacities.

積雪150cm 3台用／奥行延長セット(柱10本仕様)

Table with columns for independent foundation, intermediate concrete foundation, and simultaneous construction foundation. Includes sub-tables for different wind directions and load capacities.

●間口延長セット 3台用／基礎配置図 8本柱

積雪100cm 3台用／間口延長セット(柱8本仕様)

Table with columns for independent foundation, intermediate concrete foundation, and simultaneous construction foundation. Includes sub-tables for different wind directions and load capacities.

積雪150cm 3台用／間口延長セット(柱8本仕様)

Table with columns for independent foundation, intermediate concrete foundation, and simultaneous construction foundation. Includes sub-tables for different wind directions and load capacities.

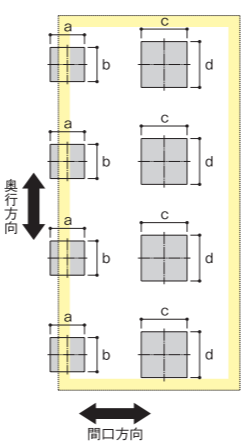

●横(2)連棟セット／基礎配置図 Aタイプ 6本柱(8本柱)

積雪100cm 3台用／横(2)連棟セット(柱6本仕様)

Table with columns for independent foundation, intermediate concrete foundation, and simultaneous construction foundation. Includes sub-tables for different wind directions and load capacities.

積雪100cm 4台用／横(2)連棟セット(柱6本(8本)仕様)

Table with columns for independent foundation, intermediate concrete foundation, and simultaneous construction foundation. Includes sub-tables for different wind directions and load capacities.

積雪150cm 3台用／横(2)連棟セット(柱6本(8本)仕様)

Table with columns for independent foundation, intermediate concrete foundation, and simultaneous construction foundation. Includes sub-tables for different wind directions and load capacities.

積雪150cm 4台用／横(2)連棟セット(柱6本(8本)仕様)

Table with columns for independent foundation, intermediate concrete foundation, and simultaneous construction foundation. Includes sub-tables for different wind directions and load capacities.

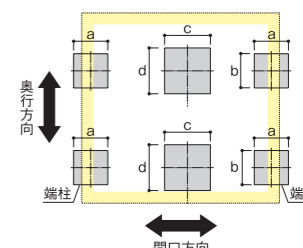

●横(2)連棟セット／基礎配置図 Bタイプ 9本柱(12本柱)

積雪100cm 3台用／横(2)連棟セット(柱9本仕様)

Table with columns for independent foundation, intermediate concrete foundation, and simultaneous construction foundation. Includes sub-tables for different wind directions and load capacities.

積雪100cm 4台用／横(2)連棟セット(柱9本仕様)

Table with columns for independent foundation, intermediate concrete foundation, and simultaneous construction foundation. Includes sub-tables for different wind directions and load capacities.

積雪150cm 3台用／横(2)連棟セット(柱9本仕様)

Table with columns for independent foundation, intermediate concrete foundation, and simultaneous construction foundation. Includes sub-tables for different wind directions and load capacities.

積雪150cm 4台用／横(2)連棟セット(柱9本(12本)仕様)

Table with columns for independent foundation, intermediate concrete foundation, and simultaneous construction foundation. Includes sub-tables for different wind directions and load capacities.

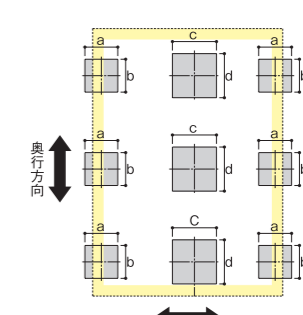

●たて(2)連棟セット 6台用／基礎配置図 16本柱

積雪100cm 6台用／たて(2)連棟セット(柱16本仕様)

Table with columns for independent foundation, intermediate concrete foundation, and simultaneous construction foundation. Includes sub-tables for different wind directions and load capacities.

●たて(2)連棟セット 6台用／基礎配置図 16本柱

積雪150cm 6台用／たて(2)連棟セット(柱16本仕様)

Table with columns for independent foundation, intermediate concrete foundation, and simultaneous construction foundation. Includes sub-tables for different wind directions and load capacities.

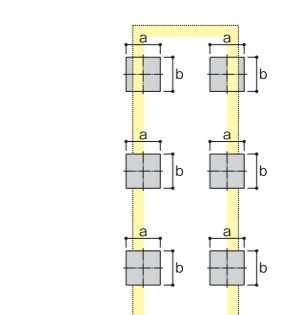

●横(2)連棟セット 6台用／基礎配置図 12本柱(16本柱)

積雪100cm 6台用／横(2)連棟セット(柱12本(16本)仕様)

Table with columns for independent foundation, intermediate concrete foundation, and simultaneous construction foundation. Includes sub-tables for different wind directions and load capacities.

●横(2)連棟セット 6台用／基礎配置図 12本柱(16本柱)

積雪150cm 6台用／横(2)連棟セット(柱12本(16本)仕様)

Table with columns for independent foundation, intermediate concrete foundation, and simultaneous construction foundation. Includes sub-tables for different wind directions and load capacities.

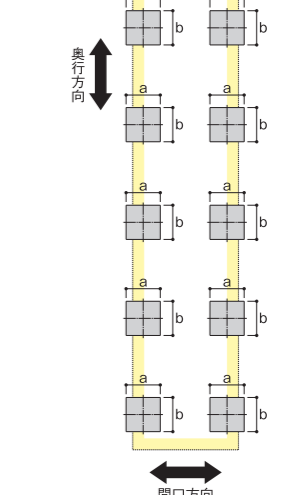

●補強部品 ・各仕様の基礎寸法に下記の値を加算ください

Table with columns for calculation method (m), independent foundation, and simultaneous construction foundation. Values: 150, 200, 300.

●超ハイルーフ柱 ・各仕様の基礎寸法に下記の値を加算ください

Table with columns for calculation method (m), independent foundation, intermediate concrete foundation, and simultaneous construction foundation. Values: 150, 200, 50, 50, 100, -.

耐積雪 100cm
基準風速 4.6m/秒

耐積雪 150cm
基準風速 4.6m/秒

耐積雪 100cm
基準風速 4.6m/秒

耐積雪 150cm
基準風速 4.6m/秒

耐積雪 100cm
基準風速 4.6m/秒

耐積雪 150cm
基準風速 4.6m/秒

耐積雪 100cm
基準風速 4.6m/秒

耐積雪 150cm
基準風速 4.6m/秒

## 使用上のご注意

### 【カーポート】

- 積雪が下記の量を超える前に雪おろしを行ってください。  
カーポートの耐積雪性能は、積雪～20cm用／積雪～50cm用／積雪～100cm用／積雪～150cm用に大別されます。
- 強風や積雪が予想される場合は、必ずサポートをセットしてください。  
サポートをセットしないと、商品が破損するおそれがあります。(片側支持タイプの場合)
- 雪おろしの際には、はしごを使用しないでください。  
落下事故につながるおそれがあります。脚立や踏み台などを安定した場所に設置してから雪おろしをしてください。

#### 雪おろしが必要となる積雪量の目安

商品名	雪おろしの目安
リアルポートⅢ(20cmタイプ)／自転車置場F／アーバンルーフ(20cmタイプ)	積雪20cm
ゆき盛くんⅢ・耐風くんⅢ light(30cmタイプ)	積雪30cm
ゆき盛くんⅢ・耐風くんⅢ(50cmタイプ)／リアルポートⅢ(50cmタイプ)／アーバンルーフ(50cmタイプ)／スララⅡ(50cmタイプ)	積雪50cm
SSポートGⅢ(100cmタイプ)／アーバンルーフ(100cmタイプ)／スララⅡ(100cmタイプ)	積雪100cm
SSポートGⅢ(150cmタイプ)／スララⅡ(150cmタイプ)	積雪150cm

※上記の数値は、積雪1cmあたり30N/m<sup>2</sup>(3kgf/m<sup>2</sup>)で計算しています。湿った雪の場合、1cmあたりの重さがさらに大きくなる場合がありますので、早めに雪おろしを行ってください。

- 雪の重さは、雪の状態により大きく変化します。特に春先の雪は重たく、降雨後などは新雪に比べおおよそ3倍の重量になります。  
(〔日本雪氷学会の分類名称〕参照)

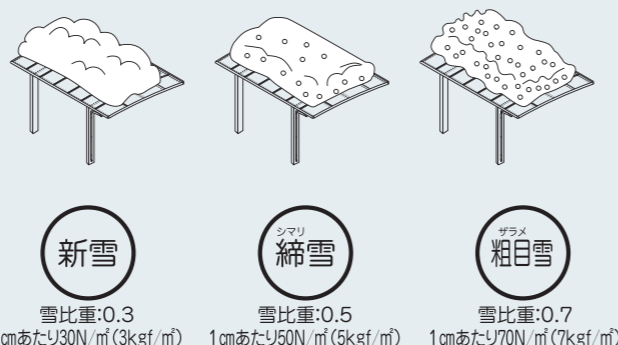

## 設計・施工上のご注意

関連アイテム	注意事項						
共通事項	<ul style="list-style-type: none"> <li>●弊社のエクステリア商品は、社内基準に準拠しており安全にご使用いただけるように設計されています。その設置場所や地域・用途により法規や条例などの制限を受ける場合がありますので設置する場合には、その地域の所轄窓口にご確認ください。</li> <li>●耐積雪強度および耐風圧強度は、商品により異なります。設置場所に合せて商品を選択してください。</li> <li>●商品を傾斜地に設置する場合は、低い場所の柱の埋込み深さを確保してください。商品が倒壊するおそれがあります。</li> <li>●3台用の梁セットは重量物ですので、必要作業人数の確保またはユニック車の手配が必要となります。</li> </ul> <table border="1"> <thead> <tr> <th colspan="2">サイズ</th> <th>梁重量</th> </tr> </thead> <tbody> <tr> <td>間口80</td> <td>耐積雪量 100cm/150cm</td> <td>約89kg</td> </tr> </tbody> </table> <ul style="list-style-type: none"> <li>●屋根からの落雪が予想される場所では、本商品に直接落雪しないよう配慮ください。</li> <li>●商品の屋根が強風でおられるのをさけるために、前枠側を建物に向けて施工してください。</li> <li>●みだりに改造や変更はしないでください。</li> <li>●屋根ふき材の取付けは、基礎部コンクリートが完全に固まってから行ってください。基礎部コンクリートは4～7日の養生期間が必要です。</li> <li>●シーリングの指定箇所は、確実に行ってください。</li> <li>●組立は、所定のねじを使用して最後まで締め付けてください。締め付け不良は、漏水や性能低下および事故の原因になります。</li> <li>●ユニットの組替えなどにより製作する場合は、製作範囲を確認したうえで行ってください。製作範囲を超えると、事故(人損・物損)の原因になります。</li> <li>●カーポートでは、サイドパネル、屋根ふき補強材、屋根ふき材補強部品を取付ける場合は、必ずサポート(補助柱)を取付けてください。</li> <li>●屋根ふき材補強部品はポリカーボネート板専用です。</li> <li>●奥行方向の張出し部のみ大きく切詰めを行うと、カーポート屋根部の荷重バランスが崩れ、積雪時や暴風時に商品が破損するおそれがあります(下図参照)。切詰めをお考えの際は、当社営業所にお問い合わせください。</li> </ul>	サイズ		梁重量	間口80	耐積雪量 100cm/150cm	約89kg
サイズ		梁重量					
間口80	耐積雪量 100cm/150cm	約89kg					

## 商品保証について

### お客様へのお願い

当社では、お施主様が商品を安全に正しくご使用いただくためのお願い事項やお手入れ方法に加え、商品保証などの重要な内容を記載した取扱説明書をご用意しております。必ずお施主様に手渡していただきますようお願いいたします。  
なお、取扱説明書の〔商品保証について〕には次のように記載されておりますので、ご理解のほどお願いいたします。

### 商品保証について

本書は、当社の商品に関し、ここに記載の保証期間、保証内容の範囲において無料修理を行うことをお約束するものです。保証期間中に故障・損傷などの不具合(以下〔不具合〕といいます)が発生した場合には、まずお取扱いの建築会社様、工務店様または販売店様に修理をご依頼ください。

#### ■対象商品

一般住宅用エクステリア建材商品

#### ■保証期間

建築会社様よりの商品の引き渡し日(注)から起算して2年間(電装部品については1年間)。

ただし、施工を伴わない商品については、お客様がご購入された日から1年間。

(注)商品の引き渡し日とは、新築注文住宅の場合はお客様への住宅引き渡し日とし、新築分譲住宅の場合は建築主様への住宅引き渡し日とします。新築以外の住宅については、商品の施工完了日とします。

#### ■保証内容

取扱説明書、本体ラベルまたはその他の注意書きに基づく適正なご使用状態で、保証期間内に不具合が発生した場合には、下記に例示する免責事項を除き無料修理いたします。

#### ■免責事項

保証期間内でも、次のような場合には有料修理となります。

- ①当社の手配によらない第三者の加工、組立、施工(基礎工事、取付工事、シーリング工事など)、管理、メンテナンスなどの不備に起因する不具合  
(例えば、海砂や急結材を使用したモルタルによる腐食。中性洗剤以外のクリーニング剤を使用したことによる変色や腐食。工事中の養生不良に起因する変色や腐食など)
- ②表示された商品の性能を超えた性能を必要とする場所に取付けられた場合の不具合
- ③建築躯体の変形など商品以外の不具合に起因する商品の不具合
- ④商品または部品の経年変化(使用に伴う消耗、摩耗など)や経年劣化(樹脂部品の変質、変色など)またはこれらに伴うさび、かびまたはその他の不具合
- ⑤商品周辺の自然環境、住環境などに起因する結露、腐食またはその他の不具合  
(例えば、塩害による腐食。大気中の砂塵、煤煙、各種金属粉、亜硫酸ガス、アンモニア、車の排気ガス、ガス給湯器の排ガスなどが付着して起こる腐食。異常な高温・低温・多湿による不具合など)
- ⑥商品または部品の材料特性に伴う現象(例えば、木製品の反り、干割れ、色あせ、木目違い、節抜け、樹液のにじみ出しなど)
- ⑦天災その他の不可抗力(例えば、暴風、豪雨、高潮、地震、落雷、洪水、地盤沈下、火災、津波、噴火など)による不具合またはこれらによって商品の性能を超える事態が発生した場合の不具合
- ⑧通常の生活条件下では予測することが不可能な現象、商品発売時点で実用化されている技術では予測することが不可能な現象、またはこれが原因で生じた不具合
- ⑨犬、猫、鳥、鼠などの小動物またはつるや根などの植物に起因する不具合・キクイムシなどによる虫害による不具合
- ⑩引き渡し後の操作誤り、調整不備または適切な維持管理を行わなかったことによる不具合  
(例えば、日常のお手入れを行わないこと等により発生する不具合)
- ⑪お客様自身の組立、取付、修理、改造(必要部品の取外しを含む)に起因する不具合
- ⑫本来の使用目的以外の用途に使用された場合の不具合または使用目的と異なる使用方法による場合の不具合
- ⑬犯罪などの不法な行為に起因する破損や不具合

\*保証期間経過後の修理、交換などは有料といたします。

\*本書によって、お客様の法律上の権利を制限するものではありませんので、保証期間経過後の修理についてご不明の場合は、当社にお問い合わせください。

\*この商品保証は、日本国内においてのみ適用されるものとして、日本国外に納入される商品については適用しないものとします。

\*しみや腐食を防ぐため、こまめにお手入れを行って下さい。特に塩害地域では塩分により屋根ふき材やタイトフレーム、ボルト類などの腐食が進みやすくなります。