

# 株式会社 大仙

http://daisen-exterior.jp



事業本部／新城工場 〒441-1317 愛知県新城市有海字高田1-1 TEL. 0536-24-2300  
 本社 〒440-8521 愛知県豊橋市下地町字柳目8 TEL. 0532-54-6527(代)  
 札幌支店 〒063-0846 北海道札幌市西区八軒6条西4-2-4 TEL. 011-612-6433  
 仙台支店 〒981-1106 宮城県仙台市太白区柳生6-1-8 TEL. 022-306-3421  
 関東支社 〒343-0002 埼玉県越谷市平方1898 TEL. 048-970-1133  
 名古屋支社 〒462-0063 愛知県名古屋市北区丸新町40 TEL. 052-902-1851  
 関西支社 〒567-0059 大阪府茨木市清水1-16-35 TEL. 072-643-1821  
 九州支社 〒816-0922 福岡県大野城市山田2-1-1 TEL. 092-501-6414

- このカタログは2021年4月現在のものです。
- 製品の改良・改善のため、仕様は予告なく変更することがあります。
- 製品の色は印刷上、実際の商品と多少異なる場合がありますのでご了承ください。

## お問い合わせ



建築基準法関係告示  
国土交通省告示410号・607号対応

耐風圧耐積雪折板屋根カーポート

# ゆき盛くんⅡ 耐風くんⅡ

light(積雪30cmタイプ)／(積雪50cmタイプ)

NEW!

### light 積雪30cmタイプ

耐風性能 (自社基準)	耐積雪性能
風速 46 <sub>m/s</sub> 相当	30 <sub>cm</sub> 相当 (比重0.3) (900N/m <sup>2</sup> )

### 積雪50cmタイプ

耐風性能 (自社基準)	耐積雪性能
風速 46 <sub>m/s</sub> 相当	50 <sub>cm</sub> 相当 (比重0.3) (1500N/m <sup>2</sup> )

本体カラー /アルミ鼻隠しカラー	DL/ライトブラウン	KL/ライトブラック
GL/ライトステン	SL/ライトシルバー	WL/ライトホワイト
木目調 鼻隠しカラー	CC/チャコール	LC/ライトチェリー
BT/ブラウンチーク	DW/ダークウォールナット	

## 業務用

2021.4 価格改訂 第8版

※表示価格には消費税、搬入費、組立費、取付費等は含まれておりません。



天災による暴風雨から住宅を守る対策が、いまや日本全域で求められています。

昨今の温暖化により台風が大型化。進路も変化し、日本全国で被害が拡大しています。

# 激しさを増す風雨に特化したカーポートがリニューアル!

耐風圧耐積雪折板屋根カーポート  
**「ゆき盛くんⅡ・耐風くんⅡ」**  
 シリーズに**light**が登場!!

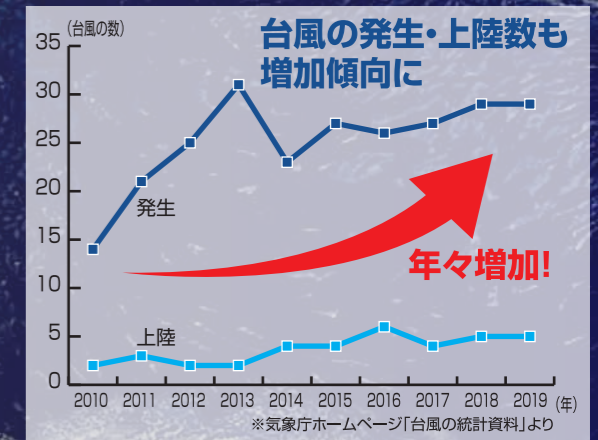

風速 **46** m/秒 に対応  
 積雪量 **30** cm **NEW lightタイプ** 積雪量 **50** cm **2タイプをご用意**  
 さらに広い地域での利用が可能に。

## ニーズに合わせた充実のバリエーション

■ ゆき盛くんⅡ・耐風くんⅡ light  
 風速46m/秒 積雪量30cm仕様  
 基本セット/1台用・2台用・3台用  
 たて(2)連棟セット/2台用・4台用

■ ゆき盛くんⅡ・耐風くんⅡ  
 風速46m/秒 積雪量50cm仕様  
 基本セット/1台用・2台用・3台用  
 たて(2)連棟セット/2台用・4台用  
 横(2)連棟セット/3台用・4台用

●商品写真の色調は印刷により、実物と多少異なる場合があります。

## ライトホワイト色を追加設定 **NEW**

2021年4月 仕様追加 【本体カラー ライトホワイト/WL追加】

カーポート本体、一部オプションにおいて、新たにライトホワイト(WL)色を新設定しました。カラーバリエーションが増えたことで、お住まいの外観とのコーディネート力を高めます。

※カーポート本体は一部サイズのみを設定となります。



ライトホワイト/WL

## カラーバリエーション お好みの色がお選びいただけます

柱・梁・鼻隠しは5色をラインアップ。お住まいの外観色やお好みに合わせてお選びいただけます。



## 木目調カラーを追加設定 **NEW**

2021年4月 仕様追加 【木目調の鼻隠し仕様追加】

柱・梁と鼻隠しのカラー組合せにより、カーポートイメージが変わります。

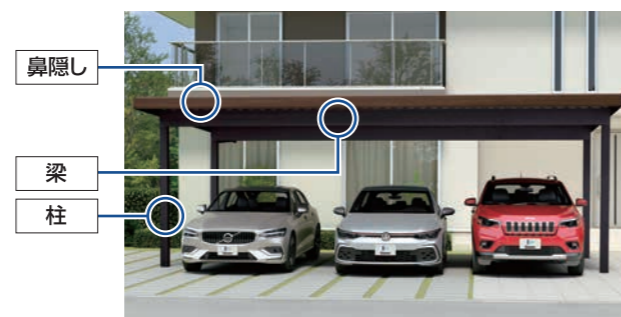
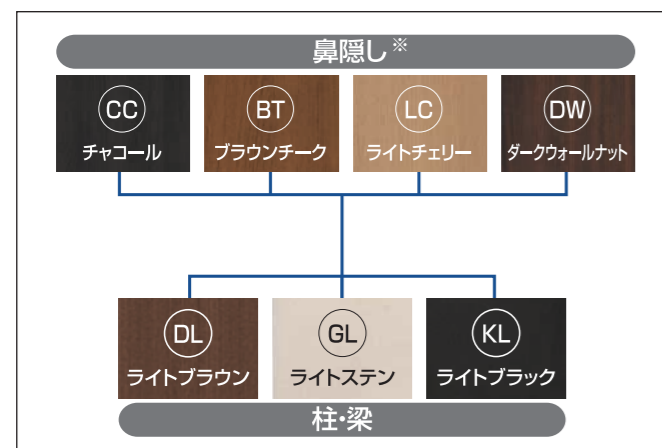

※鼻隠しの木調カラーの内面は、ライトステン/GLとなります。

●商品写真の色調は印刷により、実物と多少異なる場合があります。  
●掲載価格は部材標準販売価格です。消費税、組立費及び搬入費、施工費、装飾品等は含まれていません。

## 軒天パネル ゆき盛くんII・耐風くんIIシリーズをより美しく、重厚感ある空間へ **NEW**

2021年4月 仕様追加 【軒天パネル仕様追加】

本体色に合わせて2色で用意しました。



軒天パネル: シルバー/S

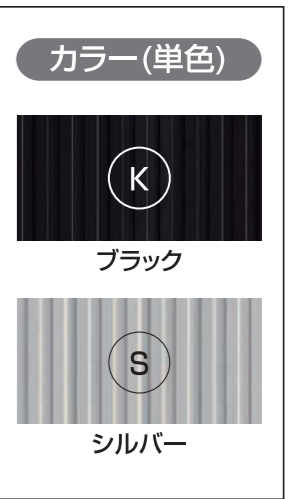

## LEDダウンライト カーポート用ダウンライトで空間を明るく照らす **NEW**

2021年4月 仕様追加 【LEDダウンライト仕様追加】

強い強度を保つためにスチール折板で屋根全面を覆うので、光を取り入れにくく暗くなりがちなカーポート下の空間を、やわらかい光で照らします。ナイトシーンを一層美しく演出します。



## サイドパネル

### 平板タイプにクリアマット色を追加設定しました **NEW**

2021年4月 仕様追加 【パネル材色 クリアマット2仕様追加】

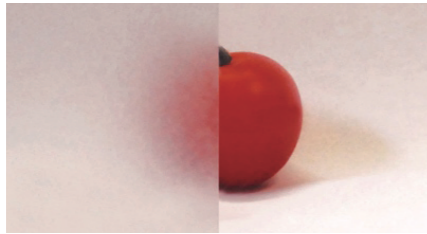

平板のパネル材を従来のブルースモーク色に加え、クリアマット色を追加しました。マット調なのでブルースモーク色より自然に近い光が取り入れられます。

※表記は、クリアマット2となります。

●平板(ポリカーボネート) クリアマット2 ▶P.17

## オプションバリエーション

### 充実のオプションから、用途に合わせてお選びください。

●サイドパネル (波板タイプ) (波板:市販品) ▶P.16

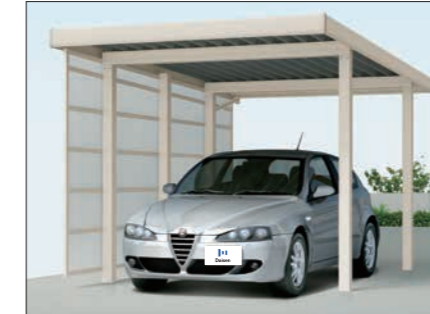

市販の波板を使用したお求めやすいサイドパネル(波板タイプ)をご用意しました。

●サイドパネル (平板タイプ) (ポリカーボネート板) ▶P.17



横からの雪、雨、風などの吹き込みを防ぐ、サイドパネル(平板タイプ)をご用意しました。

●3面囲い (サイドパネル+背面パネル) (波板タイプ) (波板:市販品) ▶P.19



市販の波板を使用したお求めやすい3面囲い(波板タイプ)をご用意しました。

●3面囲い (サイドパネル+背面パネル) (平板タイプ) (ポリカーボネート板) ▶P.20



3方からの雪、雨、風などの吹き込みを防ぐ、3面囲い(平板タイプ)をご用意しました。

## 屋根ふき材・パネル材は、市販品をお求めください。

### 市販品

スチール折板屋根ふき材

- シルバー ガルバリウム鋼板 (写真はベフ付きです) ▶P.25
- 下面:ベフ付き (写真はベージュです) (注1) ▶P.25

### サイドパネル用パネル材(注2) ▶P.16

- 波板(ポリカーボネート) クリア ▶P.16
- 平板(ポリカーボネート) ブルースモーク ▶P.17
- 平板(ポリカーボネート) クリアマット2 ▶P.17

※熱伝導率を抑え、寒冷時には屋根ふき材下側に結露が発生しにくくなります。

(注1) ベフの色調は地域により異なる場合があります。

(注2) サイドパネル用パネル材に、金属製の波板を使用することはできません。サイドパネル用(平板)パネル材(▶P.17、20)については、セットに含まれています。

## 柱のデザイン

### お住まいのイメージにマッチしやすい シャープな角柱をご用意しました。

### 角柱

スタンダードなデザインです。  
※ハイルーフ柱、一部セミハイルーフ柱、基本セット3台用では□130mmとなります。

### 標準柱・セミハイルーフ柱

### ハイルーフ柱

120mm (130) x 120mm (130)

## 強度

### 一般のアルミ押し出し型材に比べ、約1.6倍の強度性能を保有する柱・梁構造。

地域や収納するクルマの台数を問わず、優れた強度性能を発揮します。

高強度アルミ押し出し型材の採用により、重量を抑えながら高い強度を確保しました。

対象エリア拡大。風速46m/秒に対応、積雪30cm/50cmに耐える強さで、より幅広い地域で使用可能になりました。

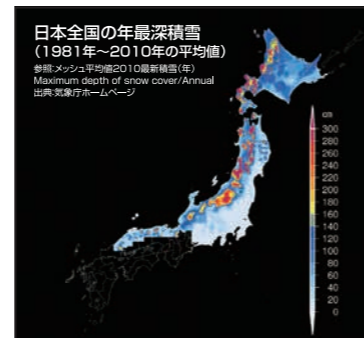
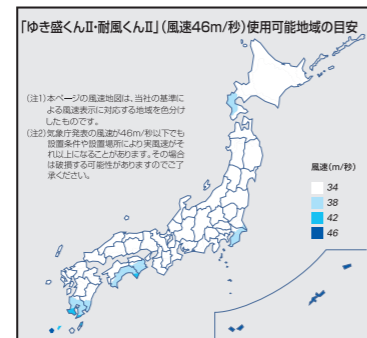

## 別売品: 明かり取り屋根

ポリカーボネート折板を、部分的にスチール折板と組合せて、屋根下に明るい光を取入れることができます。クリアマット調でW200タイプとW600タイプをご用意しました。▶P.25・26

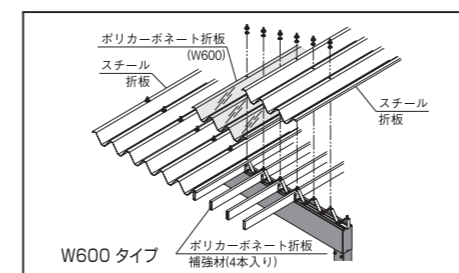
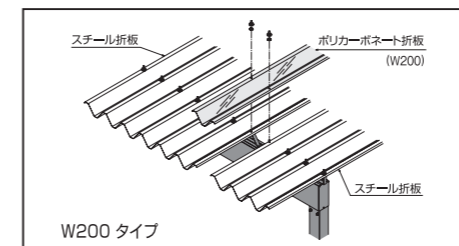

## 竿掛け(吊下げタイプ)

2021年4月 仕様追加 【ライトホワイト/WL追加】

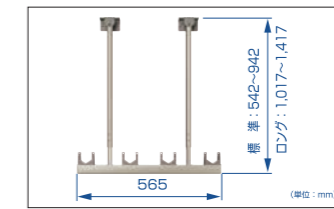

梁の側面に取付けて使用する吊り下げ式の竿掛けです。▶P.22

## 竿掛け(折畳みタイプ)

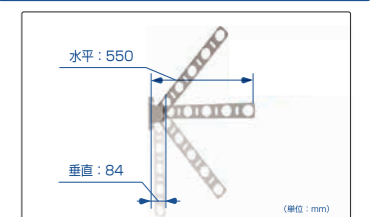

柱に取付けることで、雨の日の物干し場としてカースペースを有効に活用できます。折畳み式なので、使用しない時は邪魔になりません。▶P.22

## オプション: 変形敷地対応セット(注)

変形した敷地に合わせた納まりにもスムーズな対応が可能になるセットです。敷地条件に合ったカーポートを設置できます。▶P.22

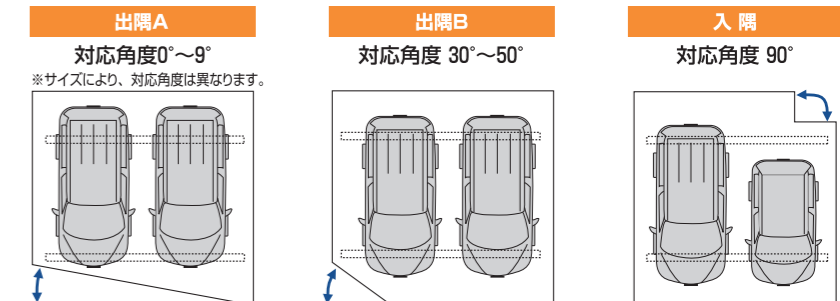

(注) 「ゆき盛くんII・耐風くんII」本体に変形敷地対応セットが必要となります。

# ゆき盛くんII・耐風くんII light (積雪30cm仕様) 基本セット / 1台用

■耐風性能(自社基準) 46m/秒相当を達成

耐風性能(自社基準) **風速 46m/秒相当** 積雪 **~30cm** 地域用

※耐風性能の数値は目安であり商品保証値ではありません。

セミハイルーフあり  
ハイルーフあり

受注生産品

材質		カラー			
本体	アルミ	DL	KL	GL	SL
	形状	ライトブラウン	ライトブラック	ライトステン	ライトシルバー
鼻隠し	CC*	LC*	BT**	DW**	
	チャコール	ライトチェリー	ブラウンチーク	ダークウォールナット	

※セット価格には折板屋根ふき材は含まれておりません。別途、市販品をお求めください。

\*2 鼻隠しがチャコール、ライトチェリー、ブラウンチーク、ダークウォールナットの場合、柱、梁はライトブラウン、ライトステン、ライトブラックとなります。鼻隠し木調カラーの内面は、ライトステンとなります。

2021年6月 仕様追加 【lightタイプ:耐風圧強度 風速46m/秒 積雪30cm仕様・木目調鼻隠し設定追加】



L55-W36K-Y 横材付きタイプ ライトブラウン/DL(鼻隠し:ライトチェリー/LC)

台数	寸法 (L:奥行×W:間口)	基本セット	角柱		柱本数	木目調鼻隠し加算	参考加算価格	スチール折板(t0.6mm) 屋根ふき材価格(ベフなし)
			横材なし 本体価格	横材付き(-Y)※1 本体価格				
1台用	5456×3711	標準 L55-W36K	¥364,100	¥393,900	4本	+	¥139,800 (6枚)	+ ¥186,400 (8枚)
	5966×3711	L60-W36K	¥367,300	¥401,400	4本	+	¥153,000 (6枚)	+ ¥209,700 (9枚)
	5456×3711	鼻隠し L55-W36KM	¥387,300	¥417,100	4本	+	¥139,800 (6枚)	+ ¥233,000 (10枚)
	5966×3711	L60-W36KM	¥390,500	¥424,600	4本	+	¥153,000 (6枚)	+ ¥204,000 (8枚)
	5456×3711	ハイルーフ L55-W36KH	¥440,300	¥470,100	4本	+	¥139,800 (6枚)	+ ¥229,500 (9枚)
	5966×3711	L60-W36KH	¥443,500	¥477,600	4本	+	¥153,000 (6枚)	+ ¥255,000 (10枚)

※1 柱移動の際は、横材の長さが不足しますので、別途手配してください。  
※2 スチール折板屋根ふき材は配送エリアによって別途配送料が発生する場合がございます。

- 横材付きはセット記号の末尾に (-Y) がつきます。
- オプション: サイドパネル ▶P16-17、3面囲い ▶P19-20、竿掛けセット ▶P22、ブレース・追加した雨樋取付セット ▶P26、ダウンライト ▶P24
- 別売品: 変形敷地対応セット ▶P22、明かり取り(ポリカーボネート折板)屋根ふき材 ▶P25-26、軒天パネル ▶P23
- スチール折板屋根ふき材込み価格は、上表のスチール折板(シルバー・ガルバリウム鋼板(屋根下面)ベフなし)参考価格を本体に加算してください。
- は受注生産品です。納期をご確認ください。

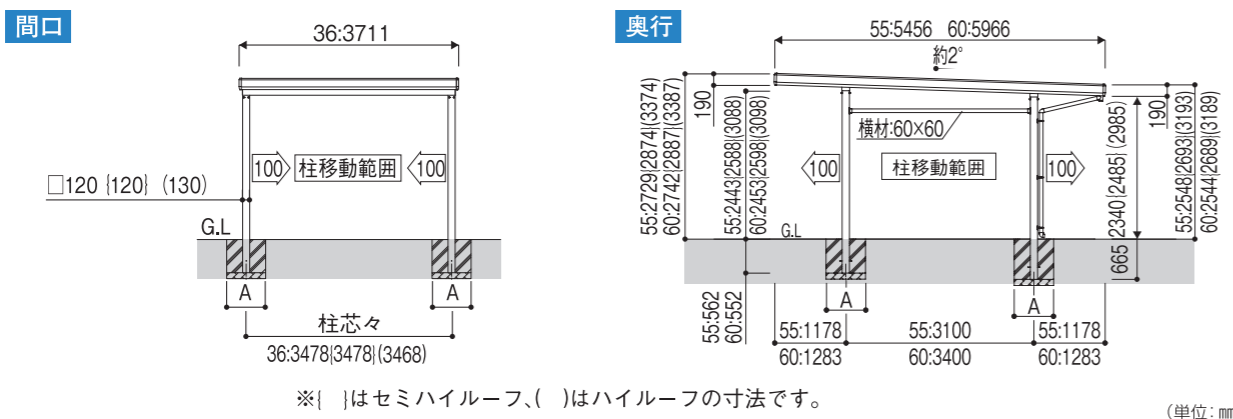

## 注意

- 耐風性能900N/m<sup>2</sup>(91.8kgf/m<sup>2</sup>、目安として積雪量30cm相当)以上の重さをかけないでください。商品に破損の恐れがあります。
- ※上の数値は積雪量1cmあたり30N/m<sup>2</sup>(3kgf/m<sup>2</sup>)で計算しています。湿った雪の場合、1cmあたりの重さがさらに大きくなる場合がありますので、早めに雪おろしを行ってください。

●商品写真の色調は印刷により、実物と多少異なる場合があります。  
●掲載価格は部材標準販売価格です。消費税、組立費及び搬入費、施工費、裝飾品等は含まれていません。

# ゆき盛くんII・耐風くんII light (積雪30cm仕様) 基本セット / 2台用

■耐風性能(自社基準) 46m/秒相当を達成

耐風性能(自社基準) **風速 46m/秒相当** 積雪 **~30cm** 地域用

※耐風性能の数値は目安であり商品保証値ではありません。

セミハイルーフあり  
ハイルーフあり

受注生産品

材質		カラー			
本体	アルミ	DL	KL	GL	SL
	形状	ライトブラウン	ライトブラック	ライトステン	ライトシルバー
鼻隠し	CC*	LC*	BT**	DW**	
	チャコール	ライトチェリー	ブラウンチーク	ダークウォールナット	

※セット価格には折板屋根ふき材は含まれておりません。別途、市販品をお求めください。

\*2 鼻隠しがチャコール、ライトチェリー、ブラウンチーク、ダークウォールナットの場合、柱、梁はライトブラウン、ライトステン、ライトブラックとなります。鼻隠し木調カラーの内面は、ライトステンとなります。

2021年6月 仕様追加 【lightタイプ:耐風圧強度 風速46m/秒 積雪30cm仕様・木目調鼻隠し設定追加】



L55-W55K 横材なしタイプ ライトステン/GL

台数	寸法 (L:奥行×W:間口)	基本セット	角柱		柱本数	木目調鼻隠し加算	参考加算価格	スチール折板(t0.6mm) 屋根ふき材価格(ベフなし)	
			横材なし 本体価格	横材付き(-Y)※1 本体価格					
2台用	5456×4911	L55-W48K	¥444,900	¥474,700	4本	+	¥27,000	+ ¥186,400 (8枚)	
	5456×5511	L55-W55K	¥471,600	¥501,400		+	¥20,100	+ ¥209,700 (9枚)	
	5456×6111	標準 L55-W60K	¥493,700	¥523,500		+	¥32,200	+ ¥233,000 (10枚)	
	5966×4911	L60-W48K	¥448,100	¥482,200		+	¥29,500	+ ¥204,000 (8枚)	
	5966×5511	L60-W55K	¥474,800	¥508,900		+	¥22,600	+ ¥229,500 (9枚)	
	5966×6111	L60-W60K	¥496,900	¥531,000		+	¥34,700	+ ¥255,000 (10枚)	
	セミアイルーフ	5456×4911	L55-W48KM	¥488,300	¥518,100	4本	+	¥27,000	+ ¥186,400 (8枚)
		5456×5511	L55-W55KM	¥515,000	¥544,800		+	¥20,100	+ ¥209,700 (9枚)
		5456×6111	L55-W60KM	¥537,100	¥566,900		+	¥32,200	+ ¥233,000 (10枚)
		5966×4911	L60-W48KM	¥491,500	¥525,600		+	¥29,500	+ ¥204,000 (8枚)
		5966×5511	L60-W55KM	¥518,200	¥552,300		+	¥22,600	+ ¥229,500 (9枚)
		5966×6111	L60-W60KM	¥540,300	¥574,400		+	¥34,700	+ ¥255,000 (10枚)
	ハイルーフ	5456×4911	L55-W48KH	¥523,500	¥553,300	4本	+	¥27,000	+ ¥186,400 (8枚)
		5456×5511	L55-W55KH	¥550,200	¥580,000		+	¥20,100	+ ¥209,700 (9枚)
		5456×6111	L55-W60KH	¥572,300	¥602,100		+	¥32,200	+ ¥233,000 (10枚)
		5966×4911	L60-W48KH	¥526,700	¥560,800		+	¥29,500	+ ¥204,000 (8枚)
		5966×5511	L60-W55KH	¥553,400	¥587,500		+	¥22,600	+ ¥229,500 (9枚)
		5966×6111	L60-W60KH	¥575,500	¥609,600		+	¥34,700	+ ¥255,000 (10枚)

※1 柱移動の際は、横材の長さが不足しますので、別途手配してください。  
※2 スチール折板屋根ふき材は配送エリアによって別途配送料が発生する場合がございます。

- 横材付きはセット記号の末尾に (-Y) がつきます。
- オプション: サイドパネル ▶P16-17、3面囲い ▶P19-20、竿掛けセット ▶P22、ブレース・追加した雨樋取付セット ▶P26、ダウンライト ▶P24
- 別売品: 変形敷地対応セット ▶P22、明かり取り(ポリカーボネート折板)屋根ふき材 ▶P25-26、軒天パネル ▶P23
- スチール折板屋根ふき材込み価格は、上表のスチール折板(シルバー・ガルバリウム鋼板(屋根下面)ベフなし)参考価格を本体に加算してください。
- は受注生産品です。納期をご確認ください。

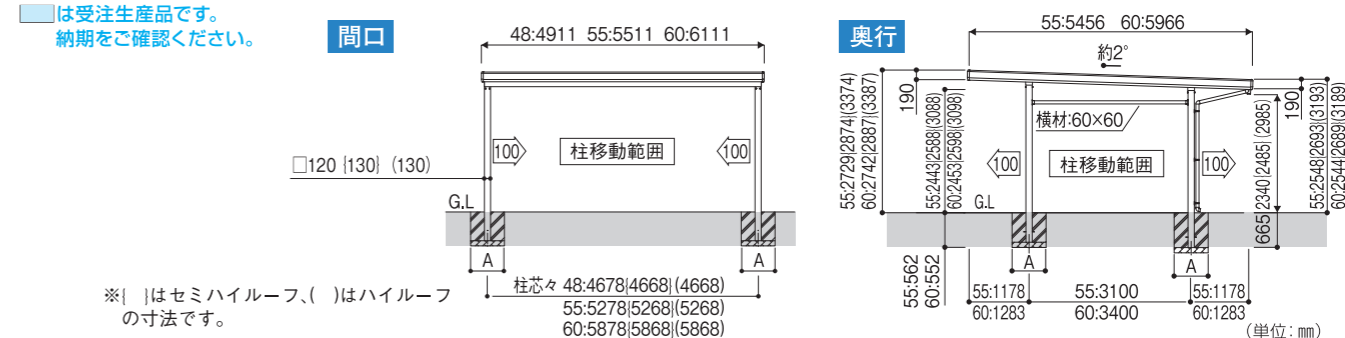

## 注意

- 耐風性能900N/m<sup>2</sup>(91.8kgf/m<sup>2</sup>、目安として積雪量30cm相当)以上の重さをかけないでください。商品に破損の恐れがあります。
- ※上の数値は積雪量1cmあたり30N/m<sup>2</sup>(3kgf/m<sup>2</sup>)で計算しています。湿った雪の場合、1cmあたりの重さがさらに大きくなる場合がありますので、早めに雪おろしを行ってください。

# ゆき盛くんII・耐風くんII light (積雪30cm仕様) 基本セット/3台用

本体	材質	カラー			
		DL ライトブラウン	KL ライトブラック	GL ライトステン	SL ライトシルバー
鼻隠し		CC* チャコール	LC* ライトチェリー	BT* ブラウンチーク	DW* ダークウォールナット

※セット価格には折板屋根ふき材は含まれておりません。別途、市販品をお求めください。

\*2 鼻隠しがチャコール、ライトチェリー、ブラウンチーク、ダークウォールナットの場合、柱、梁はライトブラウン、ライトステン、ライトブラックとなります。鼻隠し木調カラーの内面は、ライトステンとなります。

■耐風性能(自社基準)  
46m/秒相当を達成

耐風性能(自社基準)  
風速  
46m/秒  
相当

積雪  
~30cm  
地域用

耐風性能の数値は目安であり商品保証値ではありません。

セミハイルーフあり  
ハイルーフあり

受注生産品

2021年6月 仕様追加 【lightタイプ:耐風圧強度 風速46m/秒 積雪30cm仕様・木目調鼻隠し設定追加】



L55-W80K 横材なしタイプ ライトブラック/KL (梁材はジョイント材になります。ジョイント部にはボルト・プレート等が見えます。)

台数	寸法 (L:奥行×W:間口)	基本セット	角柱		柱本数	木目調鼻隠し加算 加算価格	参考加算価格	スチール折板(t0.6mm) 屋根ふき材価格(ベフなし) 加算価格
			横材なし 本体価格	横材付き(-Y)※1 本体価格				
3台用	5456×7911	標準 L55-W80K	¥ 870,800	¥ 900,600	4本	+ ¥40,200	+ ¥302,900 (13枚)	
	5966×7911	標準 L60-W80K	¥ 874,000	¥ 908,100	4本	+ ¥42,700	+ ¥331,500 (13枚)	
	5456×7911	異型 L55-W80KM	¥ 939,800	¥ 969,600	4本	+ ¥40,200	+ ¥302,900 (13枚)	
	5966×7911	異型 L60-W80KM	¥ 943,000	¥ 977,100	4本	+ ¥42,700	+ ¥331,500 (13枚)	
	5456×7911	ハイルーフ L55-W80KH	¥ 999,200	¥1,029,000	4本	+ ¥40,300	+ ¥302,900 (13枚)	
	5966×7911	ハイルーフ L60-W80KH	¥1,002,400	¥1,036,500	4本	+ ¥42,800	+ ¥331,500 (13枚)	

- ※1 柱移動の際は、横材の長さが不足しますので、別途手配してください。  
 ※2 スチール折板屋根ふき材は配送エリアによって別途配送費が発生する場合がございます。
- 横材付きはセット記号の末尾に(-Y)がつきます。
  - オプション：サイドパネル ▶P16-17、3面囲い ▶P19-20、竿掛けセット ▶P22、ブレース・追加たて雨樋取付セット ▶P26、ダウンライト ▶P24
  - 別売品：変形敷地対応セット ▶P22、明かり取り(ポリカーボネート折板)屋根ふき材 ▶P25-26、軒天パネル ▶P23
  - スチール折板屋根ふき材込み価格は、上表のスチール折板〔シルバー・ガルバリウム鋼板(屋根下面)ベフなし〕参考価格を本体に加算してください。
- は受注生産品です。納期をご確認ください。

## 間口

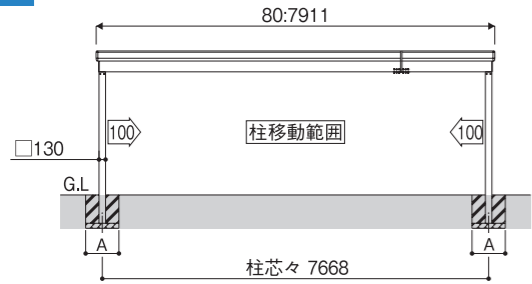

※|はセミハイルーフ、( )はハイルーフの寸法です。

## 奥行

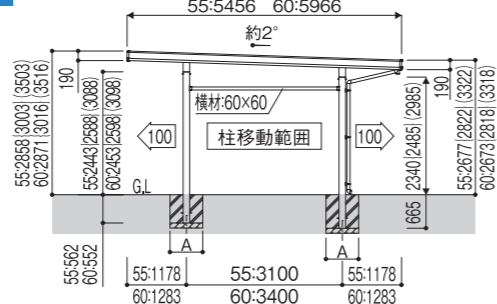

(単位: mm)

## 注意

- 耐荷重性能900N/㎡(91.8kgf/㎡、目安として積雪量30cm相当)以上の重さをかけないでください。商品に破損の恐れがあります。※上の数値は積雪量1cmあたり30N/㎡(3kgf/㎡)で計算しています。湿った雪の場合、1cmあたりの重さがさらに大きくなる場合がありますので、早めに雪おろしを行ってください。

●商品写真の色調は印刷により、実物と多少異なる場合があります。  
●掲載価格は部材標準販売価格です。消費税、組立費及び搬入費、施工費、裝飾品等は含まれていません。

# ゆき盛くんII・耐風くんII light (積雪30cm仕様) たて(2)連続セット/2台用・4台用

本体	材質	カラー			
		DL ライトブラウン	KL ライトブラック	GL ライトステン	SL ライトシルバー
鼻隠し		CC* チャコール	LC* ライトチェリー	BT* ブラウンチーク	DW* ダークウォールナット

※セット価格には折板屋根ふき材は含まれておりません。別途、市販品をお求めください。

\*2 鼻隠しがチャコール、ライトチェリー、ブラウンチーク、ダークウォールナットの場合、柱、梁はライトブラウン、ライトステン、ライトブラックとなります。鼻隠し木調カラーの内面は、ライトステンとなります。

■耐風性能(自社基準)  
46m/秒相当を達成

耐風性能(自社基準)  
風速  
46m/秒  
相当

積雪  
~30cm  
地域用

耐風性能の数値は目安であり商品保証値ではありません。

セミハイルーフあり  
ハイルーフあり

受注生産品

2021年6月 仕様追加 【lightタイプ:耐風圧強度 風速46m/秒 積雪30cm仕様・木目調鼻隠し設定追加】



JL55-55-W36K-Y 横材付きタイプ ライトステン/GL(鼻隠し:チャコール/CC)

台数	寸法 (L:奥行×W:間口)	たて(2)連続セット	角柱		柱本数	木目調鼻隠し加算 加算価格	参考加算価格	スチール折板(t0.6mm) 屋根ふき材価格(ベフなし) 加算価格
			横材なし 本体価格	横材付き(-Y)※1 本体価格				
2台用	10846×3711	標準 JL55・55-W36K	¥ 666,600	¥ 737,100	8本	+ ¥44,900	+ ¥284,700 (L1:6枚・L2:6枚)	
	11356×3711	標準 JL55・60-W36K	¥ 669,800	¥ 740,900	8本	+ ¥47,400	+ ¥298,000 (L1:6枚・L2:6枚)	
	11866×3711	標準 JL60・60-W36K	¥ 673,000	¥ 755,300	8本	+ ¥49,900	+ ¥311,200 (L1:6枚・L2:6枚)	
	10846×3711	セミハイルーフ JL55・55-W36KM	¥ 713,000	¥ 783,500	8本	+ ¥44,900	+ ¥284,700 (L1:6枚・L2:6枚)	
	11356×3711	セミハイルーフ JL55・60-W36KM	¥ 716,200	¥ 787,300	8本	+ ¥47,400	+ ¥298,000 (L1:6枚・L2:6枚)	
	11866×3711	セミハイルーフ JL60・60-W36KM	¥ 719,400	¥ 801,700	8本	+ ¥49,900	+ ¥311,200 (L1:6枚・L2:6枚)	
4台用	10846×3711	ハイルーフ JL55・55-W36KH	¥ 817,300	¥ 887,800	8本	+ ¥44,900	+ ¥284,700 (L1:6枚・L2:6枚)	
	11356×3711	ハイルーフ JL55・60-W36KH	¥ 820,500	¥ 891,600	8本	+ ¥47,400	+ ¥298,000 (L1:6枚・L2:6枚)	
	11866×3711	ハイルーフ JL60・60-W36KH	¥ 823,700	¥ 906,000	8本	+ ¥49,900	+ ¥311,200 (L1:6枚・L2:6枚)	
	10406×4911	標準 JL52・52-W48KH	¥ 818,800	¥ 888,700	8本	+ ¥39,200	+ ¥364,500 (L1:8枚・L2:8枚)	
	10406×4911	セミ JL52・52-W48KM	¥ 903,900	¥ 973,800	8本	+ ¥39,200	+ ¥364,500 (L1:8枚・L2:8枚)	
	10406×4911	ハイ JL52・52-W48KH	¥ 974,300	¥1,044,200	8本	+ ¥39,200	+ ¥364,500 (L1:8枚・L2:8枚)	

- ※1 柱移動の際は、横材の長さが不足しますので、別途手配してください。  
 ※2 スチール折板屋根ふき材は配送エリアによって別途配送費が発生する場合がございます。
- 横材付きはセット記号の末尾に(-Y)がつきます。
  - オプション：サイドパネル ▶P16-17、3面囲い ▶P19-20、竿掛けセット ▶P22、ブレース・追加たて雨樋取付セット ▶P26、ダウンライト ▶P24
  - 別売品：変形敷地対応セット ▶P22、明かり取り(ポリカーボネート折板)屋根ふき材 ▶P25-26、軒天パネル ▶P23
  - スチール折板屋根ふき材込み価格は、上表のスチール折板〔シルバー・ガルバリウム鋼板(屋根下面)ベフなし〕参考価格を本体に加算してください。
- は受注生産品です。納期をご確認ください。

## 間口

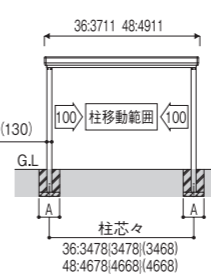

※|はセミハイルーフ、( )はハイルーフの寸法です。

※間口48サイズでは、奥行52・52の組合せのみの設定となります。また、セミハイルーフ時の柱寸法は□130となります。

## 奥行

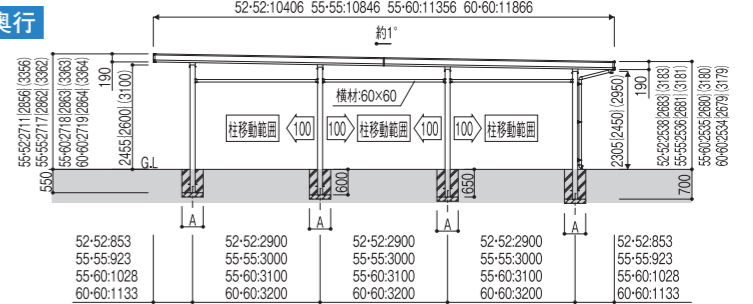

(単位: mm)

## 注意

- 耐荷重性能900N/㎡(91.8kgf/㎡、目安として積雪量30cm相当)以上の重さをかけないでください。商品に破損の恐れがあります。※上の数値は積雪量1cmあたり30N/㎡(3kgf/㎡)で計算しています。湿った雪の場合、1cmあたりの重さがさらに大きくなる場合がありますので、早めに雪おろしを行ってください。

# ゆき盛くんII・耐風くんII (積雪50cm仕様) 基本セット/1台用

■耐風性能(自社基準)  
46m/秒相当を達成

耐風性能(自社基準)  
風速  
46m/秒相当

積雪  
~50cm  
地域用

■耐風性能(自社基準)  
46m/秒相当を達成

材質		カラー				
本体	アルミ	DL	KL	GL	SL	WL*
	形材	ライトブラウン	ライトブラック	ライトステン	ライトシルバー	ライトホワイト
鼻隠し		CC*	LC*	BT*	DW*	
		チャコール	ライトチェリー	ブラウンチーク	ダークウォールナット	

※セット価格には折板屋根ふき材は含まれておりません。別途、市販品をお求めください。

\*1 ライトホワイト(WL)の設定サイズは、価格表をご確認ください。  
\*2 鼻隠しがチャコール、ライトチェリー、ブラウンチーク、ダークウォールナットの場合、柱、梁はライトブラウン、ライトステン、ライトブラックとなります。鼻隠し木調カラーの内面は、ライトステンとなります。

2021年4月 仕様追加【木目調の鼻隠し仕様追加】【本体カラー ライトホワイト/WL追加】



L55-W30-Y 横材付きタイプ ライトブラウン/DL

台数	寸法 (L:奥行×W:間口)	基本セット	角柱		柱本数	木目調鼻隠し加算 加算価格	参考 加算価格
			横材なし 本体価格	横材付き(-Y)※1 本体価格			
1 台用	標準	L55-W30	¥320,100	¥349,900	4本	+ ¥23,000	+ ¥116,500 (5枚)
		L60-W30	¥323,300	¥357,400		+ ¥25,500	+ ¥127,500 (5枚)
	ハイ ール	L55-W30M	¥343,300	¥373,100	4本	+ ¥23,000	+ ¥116,500 (5枚)
		L60-W30M	¥346,500	¥380,600		+ ¥25,500	+ ¥127,500 (5枚)
	ハイ ール	L55-W30H	¥396,300	¥426,100	4本	+ ¥23,000	+ ¥116,500 (5枚)
		L60-W30H	¥399,500	¥433,600		+ ¥25,500	+ ¥127,500 (5枚)



L55-W30-Y 横材付きタイプ  
ライトブラック/KL  
部はライトホワイト色(WL)の設定サイズです。

※1 柱移動の際は、横材の長さが不足しますので、別途手配してください。  
※2 スチール折板屋根ふき材は配送エリアによって別途配送費が発生する場合がございます。  
●横材付きはセット記号の末尾に (-Y) が付きます。  
●オプション：サイドパネル ▶P16-17、3面囲い ▶P19-20、竿掛けセット ▶P22、ブレース・追加たて雨樋取付セット ▶P26、ダウンライト ▶P24  
●別売品：変形敷地対応セット ▶P22、明かり取り (ポリカーボネート折板) 屋根ふき材 ▶P25-26、軒天パネル ▶P23  
●スチール折板屋根ふき材込み価格は、上表のスチール折板 (シルバー・ガルバリウム鋼板 (屋根下面) ベフなし) 参考価格を本体に加算してください。  
■は受注生産品です。納期をご確認ください。

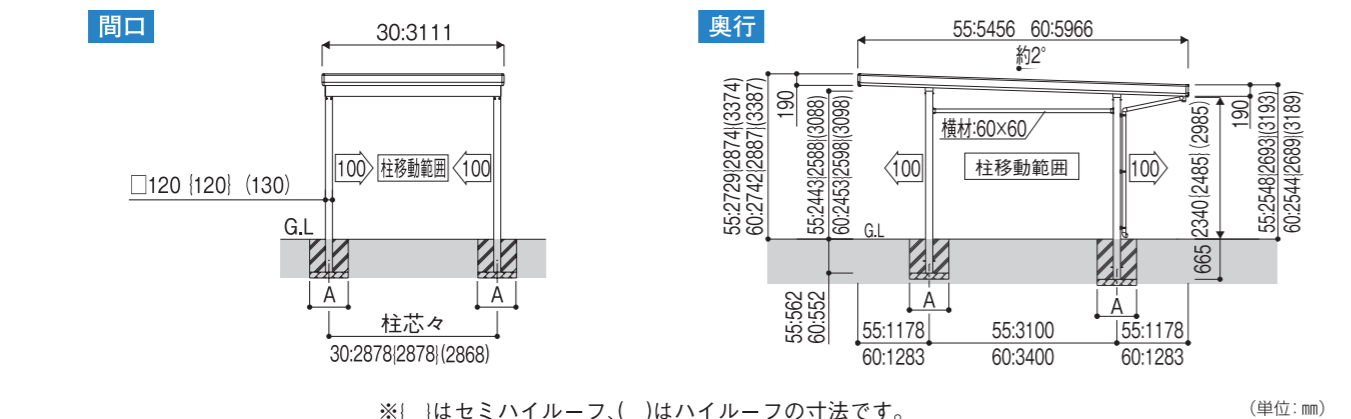

※| |はセミハイルーフ、( )はハイルーフの寸法です。(単位: mm)

**注意**  
●耐荷重性能1500N/㎡ (153.1kgf/㎡、目安として積雪量50cm相当)以上の重さをかけないでください。商品に破損の恐れがあります。  
※上の数値は積雪量1cmあたり30N/㎡ (3kgf/㎡)で計算しています。湿った雪の場合、1cmあたりの重さがさらに大きくなる場合がありますので、早めに雪おろしを行ってください。

●商品写真の色調は印刷により、実物と多少異なる場合があります。  
●掲載価格は部材標準販売価格です。消費税、組立費及び搬入費、施工費、裝飾品等は含まれていません。

# ゆき盛くんII・耐風くんII (積雪50cm仕様) 基本セット/2台用

■耐風性能(自社基準)  
46m/秒相当を達成

耐風性能(自社基準)  
風速  
46m/秒相当

積雪  
~50cm  
地域用

■耐風性能(自社基準)  
46m/秒相当を達成

材質		カラー				
本体	アルミ	DL	KL	GL	SL	WL*
	形材	ライトブラウン	ライトブラック	ライトステン	ライトシルバー	ライトホワイト
鼻隠し		CC*	LC*	BT*	DW*	
		チャコール	ライトチェリー	ブラウンチーク	ダークウォールナット	

※セット価格には折板屋根ふき材は含まれておりません。別途、市販品をお求めください。

\*1 ライトホワイト(WL)の設定サイズは、価格表をご確認ください。  
\*2 鼻隠しがチャコール、ライトチェリー、ブラウンチーク、ダークウォールナットの場合、柱、梁はライトブラウン、ライトステン、ライトブラックとなります。鼻隠し木調カラーの内面は、ライトステンとなります。

2021年4月 仕様追加【木目調の鼻隠し仕様追加】【本体カラー ライトホワイト/WL追加】



L55-W55 横材なしタイプ ライトステン/GL (鼻隠し: ブラウンチーク/BT)

台数	寸法 (L:奥行×W:間口)	基本セット	角柱		柱本数	木目調鼻隠し加算 加算価格	参考 加算価格
			横材なし 本体価格	横材付き(-Y)※1 本体価格			
2 台用	標準	L55-W48	¥466,300	¥496,100	4本	+ ¥27,000	+ ¥186,400 (8枚)
		L55-W55	¥517,800	¥547,600		+ ¥20,100	+ ¥209,700 (9枚)
		L55-W60	¥559,500	¥589,300		+ ¥32,200	+ ¥233,000 (10枚)
		L60-W48	¥469,500	¥503,600		+ ¥29,500	+ ¥204,000 (8枚)
		L60-W55	¥521,000	¥555,100		+ ¥22,600	+ ¥229,500 (9枚)
		L60-W60	¥562,700	¥596,800		+ ¥34,700	+ ¥255,000 (10枚)
	ハイ ール	L55-W48M	¥504,400	¥534,200	4本	+ ¥27,000	+ ¥186,400 (8枚)
		L55-W55M	¥555,900	¥585,700		+ ¥20,100	+ ¥209,700 (9枚)
		L55-W60M	¥597,600	¥627,400		+ ¥32,200	+ ¥233,000 (10枚)
		L60-W48M	¥507,600	¥541,700		+ ¥29,500	+ ¥204,000 (8枚)
		L60-W55M	¥559,100	¥593,200		+ ¥22,600	+ ¥229,500 (9枚)
		L60-W60M	¥600,800	¥634,900		+ ¥34,700	+ ¥255,000 (10枚)
ハイ ール	L55-W48H	¥539,600	¥569,400	4本	+ ¥27,000	+ ¥186,400 (8枚)	
	L55-W55H	¥591,100	¥620,900		+ ¥20,100	+ ¥209,700 (9枚)	
	L55-W60H	¥632,800	¥662,600		+ ¥32,200	+ ¥233,000 (10枚)	
	L60-W48H	¥542,800	¥576,900		+ ¥29,500	+ ¥204,000 (8枚)	
	L60-W55H	¥594,300	¥628,400		+ ¥22,600	+ ¥229,500 (9枚)	
	L60-W60H	¥636,000	¥670,100		+ ¥34,700	+ ¥255,000 (10枚)	



L55-W55 横材なしタイプ  
ライトブラウン/DL  
部はライトホワイト色(WL)の設定サイズです。

※1 柱移動の際は、横材の長さが不足しますので、別途手配してください。  
※2 スチール折板屋根ふき材は配送エリアによって別途配送費が発生する場合がございます。  
●横材付きはセット記号の末尾に (-Y) が付きます。  
●オプション：サイドパネル ▶P16-17、3面囲い ▶P19-20、竿掛けセット ▶P22、ブレース・追加たて雨樋取付セット ▶P26、ダウンライト ▶P24  
●別売品：変形敷地対応セット ▶P22、明かり取り (ポリカーボネート折板) 屋根ふき材 ▶P25-26、軒天パネル ▶P23  
●スチール折板屋根ふき材込み価格は、上表のスチール折板 (シルバー・ガルバリウム鋼板 (屋根下面) ベフなし) 参考価格を本体に加算してください。  
■は受注生産品です。納期をご確認ください。

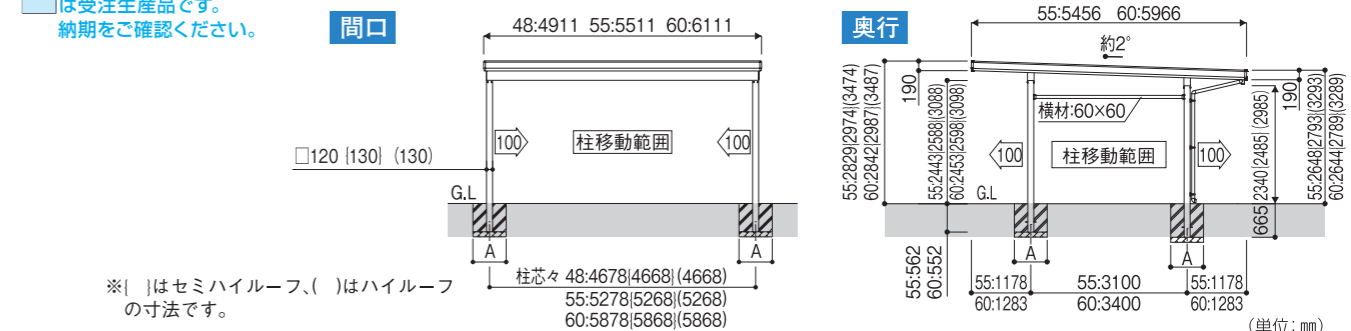

※| |はセミハイルーフ、( )はハイルーフの寸法です。(単位: mm)

**注意**  
●耐荷重性能1500N/㎡ (153.1kgf/㎡、目安として積雪量50cm相当)以上の重さをかけないでください。商品に破損の恐れがあります。  
※上の数値は積雪量1cmあたり30N/㎡ (3kgf/㎡)で計算しています。湿った雪の場合、1cmあたりの重さがさらに大きくなる場合がありますので、早めに雪おろしを行ってください。

耐雪  
30  
cm  
対応

耐雪  
50  
cm  
対応

オ  
プ  
シ  
ョ  
ン

基  
礎  
寸  
法  
表

耐雪  
30  
cm  
対応

耐雪  
50  
cm  
対応

オ  
プ  
シ  
ョ  
ン

基  
礎  
寸  
法  
表

# ゆき盛くんII・耐風くんII (積雪50cm仕様) 基本セット/3台用

■耐風性能(自社基準)  
46m/秒相当を達成

耐風性能(自社基準)  
風速  
46m/秒相当

積雪  
~50cm  
地域用

耐風性能の数値は目安であり商品保証値ではありません。

セミハイールーフあり  
ハイールーフあり

受注生産品

※セット価格には折板屋根ふき材は含まれておりません。別途、市販品をお求めください。

\*2 鼻隠しがチャコール、ライトチェリー、ブラウンチーク、ダークウォールナットの場合、柱、梁はライトブラウン、ライトステン、ライトブラックとなります。鼻隠し木調カラーの内面は、ライトステンとなります。

材質	カラー				
本体	アルミ	DL ライトブラウン	KL ライトブラック	GL ライトステン	SL ライトシルバー
	鼻隠し	CC*2 チャコール	LC*2 ライトチェリー	BT*2 ブラウンチーク	DW*2 ダークウォールナット

2021年4月 仕様追加【木目調の鼻隠し仕様追加】



L55-W80 横材なしタイプ ライトブラック/KL(鼻隠し:ダークウォールナット/DW) (梁材はジョイント材になります。ジョイント部にはボルト・プレート等が見えます。)

台数	寸法 (L:奥行×W:間口)	基本セット	角柱		柱本数	木目調鼻隠し加算 加算価格	参考 加算価格	スチール折板(t0.6mm) 屋根ふき材価格(ペフなし) 加算価格
			横材なし 本体価格	横材付き(-Y)※1 本体価格				
3台用	5456×7911	標準 L55-W80	¥ 930,000	¥ 959,800	4本	+ ¥40,200	+ ¥302,900 (13枚)	
			¥ 933,200	¥ 967,300				
	5456×7911	異型 L55-W80M	¥ 999,000	¥1,028,800	4本	+ ¥40,200	+ ¥302,900 (13枚)	
			¥1,002,200	¥1,036,300				
	5456×7911	ハイールーフ L55-W80H	¥1,058,400	¥1,088,200	4本	+ ¥40,300	+ ¥302,900 (13枚)	
			¥1,061,600	¥1,095,700				
5966×7911	標準 L60-W80	¥ 933,200	¥ 967,300	4本	+ ¥42,700	+ ¥331,500 (13枚)		
		¥ 999,000	¥1,028,800					
5966×7911	異型 L60-W80M	¥1,002,200	¥1,036,300	4本	+ ¥42,700	+ ¥331,500 (13枚)		
		¥1,058,400	¥1,088,200					
5966×7911	ハイールーフ L60-W80H	¥1,058,400	¥1,088,200	4本	+ ¥40,300	+ ¥302,900 (13枚)		
		¥1,061,600	¥1,095,700					



L55-W80-Y 横材付きタイプ  
ライトステン/GL

※1 柱移動の際は、横材の長さが不足しますので、別途手配してください。  
※2 スチール折板屋根ふき材は配送エリアによって別途配送費が発生する場合がございます。

- 横材付きはセット記号の末尾に(-Y)がつきます。
- オプション: サイドパネル ▶P16-17、3面囲い ▶P19-20、竿掛けセット ▶P22、ブレース・追加たて雨樋取付セット ▶P26、ダウンライト ▶P24
- 別売品: 変形敷地対応セット ▶P22、明かり取り(ポリカーボネート折板)屋根ふき材 ▶P25-26、軒天パネル ▶P23
- スチール折板屋根ふき材込み価格は、上表のスチール折板〔シルバー・ガルバリウム鋼板(屋根下面)ペフなし〕参考価格を本体に加算してください。

■は受注生産品です。納期をご確認ください。

## 間口

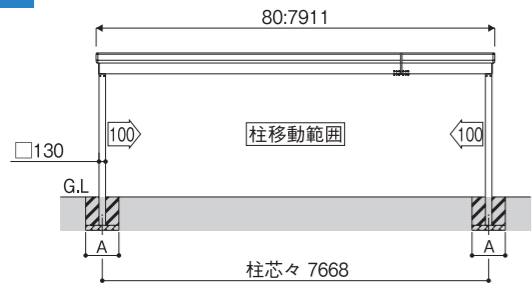

※|はセミハイールーフ、( )はハイールーフの寸法です。

## 奥行

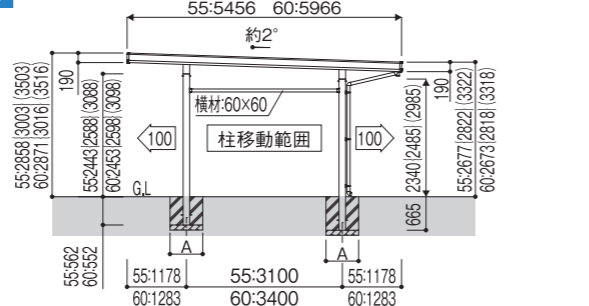

(単位: mm)

## 注意

●耐荷重性能1500N/㎡(153.1kgf/㎡、目安として積雪量50cm相当)以上の重さをかけないでください。商品に破損の恐れがあります。  
※上の数値は積雪量1cmあたり30N/㎡(3kgf/㎡)で計算しています。湿った雪の場合、1cmあたりの重さがさらに大きくなる場合がありますので、早めに雪おろしを行ってください。

# ゆき盛くんII・耐風くんII (積雪50cm仕様) たて(2)連棟セット/2台用・4台用

■耐風性能(自社基準)  
46m/秒相当を達成

耐風性能(自社基準)  
風速  
46m/秒相当

積雪  
~50cm  
地域用

耐風性能の数値は目安であり商品保証値ではありません。

セミハイールーフあり  
ハイールーフあり

受注生産品

※セット価格には折板屋根ふき材は含まれておりません。別途、市販品をお求めください。

\*2 鼻隠しがチャコール、ライトチェリー、ブラウンチーク、ダークウォールナットの場合、柱、梁はライトブラウン、ライトステン、ライトブラックとなります。鼻隠し木調カラーの内面は、ライトステンとなります。

材質	カラー				
本体	アルミ	DL ライトブラウン	KL ライトブラック	GL ライトステン	SL ライトシルバー
	鼻隠し	CC*2 チャコール	LC*2 ライトチェリー	BT*2 ブラウンチーク	DW*2 ダークウォールナット

2021年4月 仕様追加【木目調の鼻隠し仕様追加】



JL55-55-W30-Y 横材付きタイプ ライトステン/GL

台数	寸法 (L:奥行×W:間口)	たて(2)連棟セット	角柱		柱本数	木目調鼻隠し加算 加算価格	参考 加算価格	スチール折板(t0.6mm) 屋根ふき材価格(ペフなし) 加算価格
			横材なし 本体価格	横材付き(-Y)※1 本体価格				
2台用	10846×3111	標準 JL55・55-W30	¥ 583,400	¥ 653,900	8本	+ ¥36,200	+ ¥237,300 (L1:5枚・L2:5枚)	
			¥ 586,600	¥ 657,700				
	11356×3111	セミハイールーフ JL60・60-W30	¥ 589,800	¥ 672,100	8本	+ ¥41,200	+ ¥259,300 (L1:5枚・L2:5枚)	
			¥ 629,800	¥ 700,300				
	11866×3111	ハイールーフ JL55・55-W30M	¥ 629,800	¥ 700,300	8本	+ ¥36,200	+ ¥237,300 (L1:5枚・L2:5枚)	
			¥ 633,000	¥ 704,100				
10846×3111	ハイールーフ JL60・60-W30M	¥ 636,200	¥ 718,500	8本	+ ¥41,200	+ ¥259,300 (L1:5枚・L2:5枚)		
		¥ 734,100	¥ 804,600					
11356×3111	ハイールーフ JL55・55-W30H	¥ 734,100	¥ 804,600	8本	+ ¥36,200	+ ¥237,300 (L1:5枚・L2:5枚)		
		¥ 737,300	¥ 808,400					
11866×3111	ハイールーフ JL60・60-W30H	¥ 740,500	¥ 822,800	8本	+ ¥41,200	+ ¥259,300 (L1:5枚・L2:5枚)		
		¥ 859,500	¥ 929,400					
4台用	10406×4911	標準 L52・52-W48	¥ 859,500	¥ 929,400	8本	+ ¥39,200	+ ¥364,500 (L1:8枚・L2:8枚)	
			¥ 933,500	¥1,003,400				
			¥1,003,900	¥1,073,800				

※1 柱移動の際は、横材の長さが不足しますので、別途手配してください。  
※2 スチール折板屋根ふき材は配送エリアによって別途配送費が発生する場合がございます。

- 横材付きはセット記号の末尾に(-Y)がつきます。
- オプション: サイドパネル ▶P16-17、3面囲い ▶P19-20、竿掛けセット ▶P22、ブレース・追加たて雨樋取付セット ▶P26、ダウンライト ▶P24
- 別売品: 変形敷地対応セット ▶P22、明かり取り(ポリカーボネート折板)屋根ふき材 ▶P25-26、軒天パネル ▶P23
- スチール折板屋根ふき材込み価格は、上表のスチール折板〔シルバー・ガルバリウム鋼板(屋根下面)ペフなし〕参考価格を本体に加算してください。

## 間口

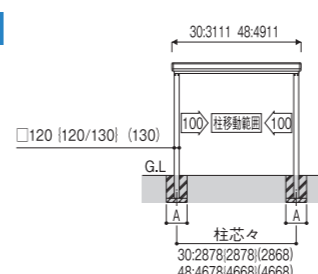

※|はセミハイールーフ、( )はハイールーフの寸法です。

※間口48サイズでは、奥行52・52の組合せのみの設定となります。また、セミハイールーフ時の柱寸法はφ130となります。

## 奥行

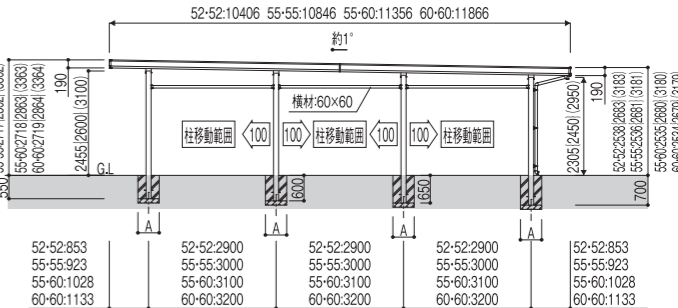

(単位: mm)

## 注意

●耐荷重性能1500N/㎡(153.1kgf/㎡、目安として積雪量50cm相当)以上の重さをかけないでください。商品に破損の恐れがあります。  
※上の数値は積雪量1cmあたり30N/㎡(3kgf/㎡)で計算しています。湿った雪の場合、1cmあたりの重さがさらに大きくなる場合がありますので、早めに雪おろしを行ってください。

●商品写真の色調は印刷により、実物と多少異なる場合があります。  
●掲載価格は部材標準販売価格です。消費税、組立費及び搬入費、施工費、裝飾品等は含まれていません。

耐雪30cm対応

耐雪50cm対応

オプション

基礎寸法表

耐雪30cm対応

耐雪50cm対応

オプション

基礎寸法表



# ゆき盛くんⅡ・耐風くんⅡ (積雪50cm仕様)

★延べ面積が50㎡以下のサイズでは、横(2)連棟施工が可能です。

■耐風性能(自社基準)  
46m/秒相当を達成

耐風性能(自社基準)  
風速  
46m/秒  
相当

積雪  
~50cm  
地域対応

※セット価格には折板屋根ふき材は含まれておりません。別途、市販品をお求めください。

\*2 鼻隠しがチャコール、ライトチェリー、ブラウンチーク、ダークウォールナットの場合、柱、梁はライトブラウン、ライトステン、ライトブラックとなります。  
鼻隠し木調カラーの内面は、ライトステンとなります。

耐風性能の数値は目安であり商品保証値ではありません。  
セミハイールーフあり  
ハイールーフあり

材質	カラー				
	DL	KL	GL	SL	
本体	アルミ 形状	ライトブラウン	ライトブラック	ライトステン	ライトシルバー
鼻隠し	CC	LC	BT	DW	
	チャコール	ライトチェリー	ブラウンチーク	ダークウォールナット	

2021年4月 仕様追加 【木目調の鼻隠し仕様追加】



ML55-W55・30M 横材なしタイプ ライトブラック/KL (梁材はジョイント材になります。ジョイント部にはボルト・プレート等が見えます。)

台数	寸法 (L・奥行×W・間口)	横(2)連棟		角柱		柱本数	木目調鼻隠し加算 加算価格	参考 加算価格	スチール折板(t0.6mm) 屋根ふき材価格(ペフなし) 加算価格
		横材なし 本体価格	横材付き(-Y)※1 本体価格	横材なし 本体価格	横材付き(-Y)※1 本体価格				
3台用	5456×7911	標準	ML55-W48-30	¥ 818,500	¥ 869,000	6本	+ ¥37,900	+ ¥302,900 (13枚)	+ ¥302,900 (13枚)
	5456×8511		ML55-W55-30	¥ 864,100	¥ 914,600		+ ¥31,000	+ ¥326,200 (14枚)	+ ¥326,200 (14枚)
	5456×9111		ML55-W60-30	¥ 905,800	¥ 956,300		+ ¥43,100	+ ¥349,500 (15枚)	+ ¥349,500 (15枚)
	5966×7911		ML60-W48-30	¥ 821,700	¥ 878,400		+ ¥40,400	+ ¥331,500 (13枚)	+ ¥331,500 (13枚)
	5966×8511	ML60-W55-30	¥ 867,300	¥ 924,000	+ ¥33,500	+ ¥357,000 (14枚)	+ ¥357,000 (14枚)		
	5456×7911	セミハイールーフ	ML55-W48-30M	¥ 913,200	¥ 963,700	6本	+ ¥37,900	+ ¥302,900 (13枚)	+ ¥302,900 (13枚)
	5456×8511		ML55-W55-30M	¥ 958,800	¥1,009,300		+ ¥31,000	+ ¥326,200 (14枚)	+ ¥326,200 (14枚)
	5456×9111		ML55-W60-30M	¥1,000,500	¥1,051,000		+ ¥43,100	+ ¥349,500 (15枚)	+ ¥349,500 (15枚)
	5966×7911		ML60-W48-30M	¥ 916,400	¥ 973,100		+ ¥40,400	+ ¥331,500 (13枚)	+ ¥331,500 (13枚)
	5966×8511	ML60-W55-30M	¥ 962,000	¥1,018,700	+ ¥33,500	+ ¥357,000 (14枚)	+ ¥357,000 (14枚)		
	5456×7911	ハイールーフ	ML55-W48-30H	¥ 949,600	¥1,000,100	6本	+ ¥37,900	+ ¥302,900 (13枚)	+ ¥302,900 (13枚)
	5456×8511		ML55-W55-30H	¥ 995,200	¥1,045,700		+ ¥31,000	+ ¥326,200 (14枚)	+ ¥326,200 (14枚)
	5456×9111		ML55-W60-30H	¥1,036,900	¥1,087,400		+ ¥43,100	+ ¥349,500 (15枚)	+ ¥349,500 (15枚)
	5966×7911		ML60-W48-30H	¥ 952,800	¥1,009,500		+ ¥40,400	+ ¥331,500 (13枚)	+ ¥331,500 (13枚)
5966×8511	ML60-W55-30H	¥ 998,400	¥1,055,100	+ ¥33,500	+ ¥357,000 (14枚)	+ ¥357,000 (14枚)			
4台用	5236×9711	標準	ML52-W48-48	¥ 908,700	¥ 958,500	6本	+ ¥41,400	+ ¥357,400 (16枚)	+ ¥357,400 (16枚)
	5236×9711	セミハイールーフ	ML52-W48-48M	¥1,003,400	¥1,053,200		+ ¥41,400	+ ¥357,400 (16枚)	+ ¥357,400 (16枚)
	5236×9711	ハイールーフ	ML52-W48-48H	¥1,039,800	¥1,089,600		+ ¥41,400	+ ¥357,400 (16枚)	+ ¥357,400 (16枚)

※1 柱移動の際は、横材の長さが不足しますので、別途手配してください。  
※2 スチール折板屋根ふき材は配送エリアによって別途配送費が発生する場合がございます。  
●横材付きはセット記号の末尾に (-Y) がつきます。  
●オプション：サイドパネル ▶P16-17、3面囲い ▶P19-20、竿掛けセット ▶P22、ブレース・追加で雨樋取付セット ▶P26、ダウンライト▶P24  
●別売品：変形敷地対応セット ▶P22、明かり取り (ポリカーボネート折板) 屋根ふき材 ▶P25-26、軒天パネル ▶P23  
●スチール折板屋根ふき材込み価格は、上表のスター折板 (シルバー・ガルバリウム鋼板 (屋根下面) ペフなし) 参考価格を本体に加算してください。  
は受注生産品です。納期をご確認ください。

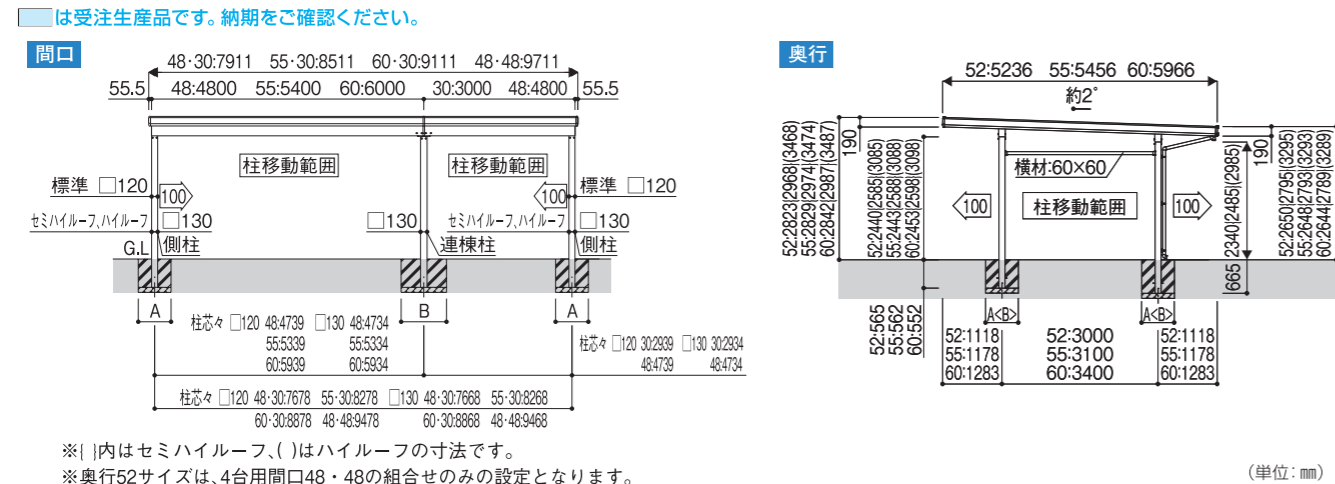

※ |内はセミハイールーフ、( )はハイールーフの寸法です。  
※奥行52サイズは、4台用間口48・48の組合せのみの設定となります。  
**注意**  
●耐荷重性能1500N/㎡ (153.1kgf/㎡、目安として積雪量50cm相当)以上の重さをかけないでください。商品に破損の恐れがあります。  
※上の数値は積雪量1cmあたり30N/㎡ (3kgf/㎡)で計算しています。湿った雪の場合、1cmあたりの重さがさらに大きくなる場合がありますので、早めに雪おろしを行ってください。

●商品写真の色調は印刷により、実物と多少異なる場合があります。  
●掲載価格は部材標準販売価格です。消費税、組立費及び搬入費、施工費、裝飾品等は含まれていません。

# ゆき盛くんⅡ・耐風くんⅡ シリーズ オプション サイドパネル

材質	カラー				
	DL	KL	GL	SL	
サイドパネル	アルミ 形状	ライトブラウン	ライトブラック	ライトステン	ライトシルバー

〈波板タイプ〉では、サイドパネル価格に波板は含まれておりません。別途、市販品をお求めください。

セミハイールーフあり  
ハイールーフあり  
※金属製の波板は使用することができません。

## オプション：サイドパネル〈波板タイプ〉※



サイドパネル〈波板タイプ〉 L52-H24 ライトステン/GL  
ゆき盛くんⅡ・耐風くんⅡ L55-W30 横材なしタイプ ライトステン/GL



本体に対し、現地にてサイドパネルの高さカットが可能です。  
(写真はライトステン/GL)

寸法(注1) (L・奥行×H高さ)	サイドパネル [波板タイプ]	サイドパネル セット呼称	本体価格	参考 加算価格	ポリカーボネート板
					別売品 加算価格
基本 セット用 (注2)	標準用	奥行55/52用 L52-H24	¥147,100	+ ¥58,500 (9尺×9枚)	H24用 ¥19,100
		奥行60用 L58-H24	¥155,500	+ ¥65,000 (9尺×10枚)	H30用 ¥22,300
	セミハイールーフ用	奥行55/52用 L52-H24M	¥147,700	+ ¥58,500 (9尺×9枚)	
		奥行60用 L58-H24M	¥156,100	+ ¥65,000 (9尺×10枚)	
	ハイールーフ用	奥行55/52用 L52-H30H	¥173,000	+ ¥72,900 (11尺×9枚)	
		奥行60用 L58-H30H	¥182,300	+ ¥81,000 (11尺×10枚)	

別売品	内側施工金具
H24用	¥19,100
H30用	¥22,300

単位:mm		
サイドパネル 高さH	サイドパネル長さ	
標準セミハイールーフ	2346	2349
ハイールーフ	2991	2994

(注1) サイドパネル高さは、水下側の最大高さを示しています。納まり条件により、現地切詰めが必要となります。  
●サイドパネルを柱の内側から施工する場合には、〔内側施工金具〕が必要となります。  
●たて(2)連棟セットの場合は、上記セットを2セットお手配ください。  
は受注生産品です。納期をご確認ください。

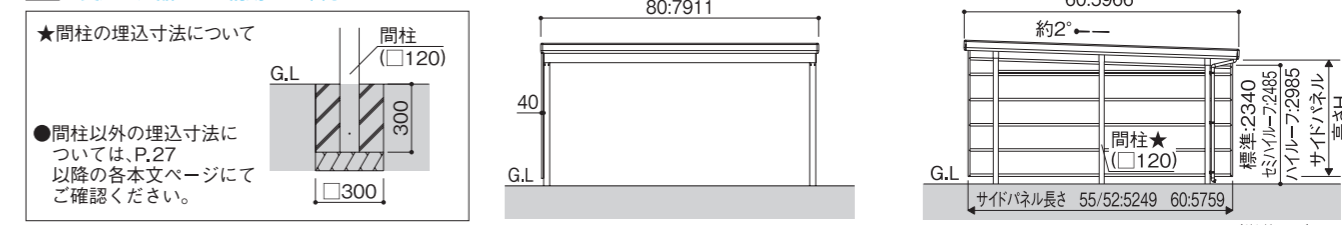

## サイドパネル用波板パネル材 (市販品：参考価格) ※

波板タイプ	呼称	ポリカーボネート波板 本体価格	長さ/1枚	寸法/1枚
標準用・ セミハイールーフ用	55用 L52-H24	¥58,500 / 9枚	9尺	2730×655
	60用 L58-H24	¥65,000 / 10枚	9尺	2730×655
ハイールーフ用	55用 L52-H30H	¥72,900 / 9枚	11尺	3330×655
	60用 L58-H30H	¥81,000 / 10枚	11尺	3330×655

※ 金属製の波板は使用することができません。

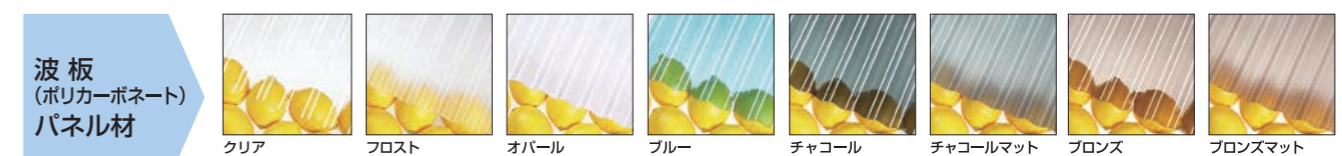

波板 (ポリカーボネート) パネル材  
クリア フロスト オパール ブルー チャコール チャコールマット ブロンス ブロンスマット

# ゆき盛くんII・耐風くんII シリーズ オプション サイドパネル

	材質	カラー
サイドパネル	アルミ材	<b>DL</b> ライトブラウン <b>KL</b> ライトブラック <b>GL</b> ライトステン <b>SL</b> ライトシルバー <b>WL*</b> ライトホワイト
パネル材	ポリカーボネート板	<b>B</b> ブルースモーク <b>F**2</b> クリアマット2

セミハイルーフあり  
ハイルーフあり

受注生産品

※1 ライトホワイト(WL)の設定サイズは、価格表をご確認ください。

※2 「クリアマット2」色には裏表があります。カーポートの内面がマット面となります。

2021年4月 仕様追加【パネル材色 クリアマット2仕様追加】【本体カラー ライトホワイト/WL追加】

## オプション サイドパネル〈平板タイプ〉



ライトステン/GL  
(サイドパネル〈平板タイプ〉台形枠なし/1段タイプ L51-H10  
ゆき盛くんII・耐風くんII L55-W30  
横材なしタイプ

基本セット用注1)	寸法 (L:奥行×H:高さ)	サイドパネル [平板タイプ]	サイドパネル セット呼称	台形枠なし		
				角柱用	本体価格	
たて連棟セット用	標準用	奥行55/52用	1段タイプ L51-H10	¥156,600	基本セット用注1)	
			2段タイプ L51-H21	¥262,100		
		奥行60用	1段タイプ L57-H10	¥166,600		
			2段タイプ L57-H21	¥282,000		
		セミハイルーフ用	奥行55/52用	1段タイプ L51-H10M		¥157,200
				2段タイプ L51-H21M		¥262,700
	奥行60用		1段タイプ L57-H10M	¥167,200		
			2段タイプ L57-H21M	¥282,600		
	ハイルーフ用		奥行55/52用	1段タイプ L51-H10H	¥165,900	
				2段タイプ L51-H21H	¥271,400	
		奥行60用	1段タイプ L57-H10H	¥175,900		
			2段タイプ L57-H21H	¥291,300		
標準用		奥行55/52用	1段タイプ JL51-H10	¥159,300	基本セット用注1)	
			2段タイプ JL51-H21	¥267,400		
	奥行60用	1段タイプ JL57-H10	¥168,600			
		2段タイプ JL57-H21	¥286,000			
	セミハイルーフ用	奥行55/52用	1段タイプ JL51-H10M	¥159,900		
			2段タイプ JL51-H21M	¥268,000		
奥行60用		1段タイプ JL57-H10M	¥169,200			
		2段タイプ JL57-H21M	¥286,600			
ハイルーフ用		奥行55/52用	1段タイプ JL51-H10H	¥168,600		
			2段タイプ JL51-H21H	¥276,700		
	奥行60用	1段タイプ JL57-H10H	¥177,900			
		2段タイプ JL57-H21H	¥295,300			

■はライトホワイト色(WL)の設定サイズです。

- 手配内容について  
たて(2)連棟セット用サイドパネル=基本セット用サイドパネル+  
たて連棟用セット用サイドパネルで完成品となります。
- 価格は、間柱を含む片面1セットの価格となります。

基本セット用注1)	寸法 (L:奥行×H:高さ)	サイドパネル [平板タイプ]	サイドパネル セット呼称 (注3)	台形枠付き(注2)	
				角柱用	本体価格
たて(2)連棟セット用	標準用	奥行55/52用	1段タイプ L51-H10	¥215,000	基本セット用注1)
			2段タイプ L51-H21	¥320,500	
			3段タイプ L51-H24	¥363,100	
		奥行60用	1段タイプ L57-H10	¥230,200	
			2段タイプ L57-H21	¥345,700	
			3段タイプ L57-H24	¥390,100	
	セミハイルーフ用	奥行55/52用	1段タイプ L51-H10M	¥215,600	
			2段タイプ L51-H21M	¥321,100	
			3段タイプ L51-H24M	¥363,700	
		奥行60用	1段タイプ L57-H10M	¥230,800	
			2段タイプ L57-H21M	¥346,300	
			3段タイプ L57-H24M	¥390,700	
	ハイルーフ用	奥行55/52用	1段タイプ L51-H10H	¥224,300	
			2段タイプ L51-H21H	¥329,800	
			3段タイプ L51-H24H	¥372,400	
		奥行60用	1段タイプ L57-H10H	¥239,500	
			2段タイプ L57-H21H	¥355,000	
			3段タイプ L57-H24H	¥470,500	

- 価格は、間柱を含む片面1セットの価格となります。
- (注1) 本体が〔横材付きタイプ〕の場合、サイドパネルを取付ける側の横材は使用できません。
- (注2) 〔台形枠付き〕では、鼻隠しとサイドパネルのすき間をなくすることができます。ただし、〔台形枠付き〕は、基本セット専用となります。たて(2)連棟セットでは〔台形枠なし〕をご使用ください。
- (注3) パネル〔クリアマット2〕色の場合、サイドパネルセット呼称の末尾に水下側から見て右であれば「R」、左であれば「L」を記入してください。

■は受注生産品です。納期をご確認ください。 ■はライトホワイト色(WL)の設定サイズです。

●商品写真の色調は印刷により、実物と多少異なる場合があります。  
●掲載価格は部材標準販売価格です。消費税、組立費及び搬入費、施工費、装飾品等は含まれていません。

### 間口

●1段タイプ

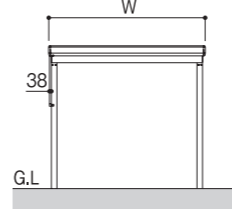

### 間口

●2段タイプ

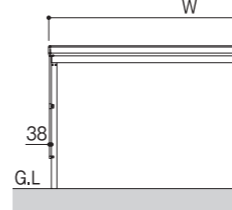

### 間口

●3段タイプ

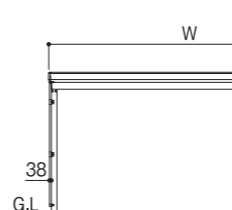

### 間口

●2段タイプ

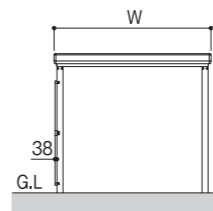

### 奥行

▶台形枠付き

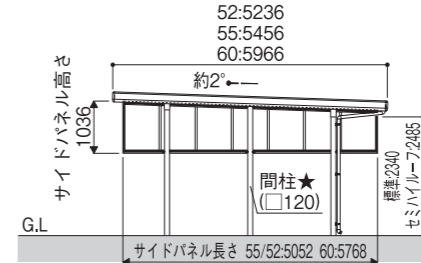

### 奥行

▶台形枠付き

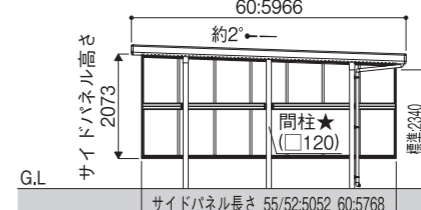

### 奥行

▶台形枠付き

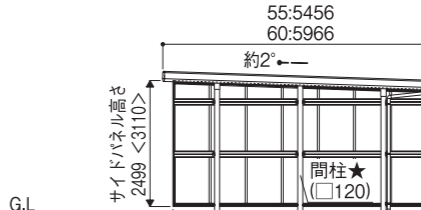

### 奥行

▶台形枠なし

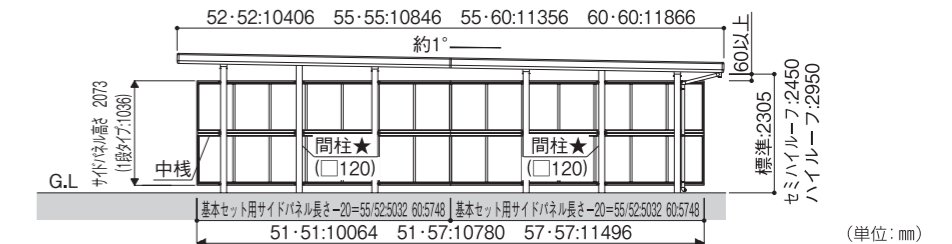

▶台形枠なし

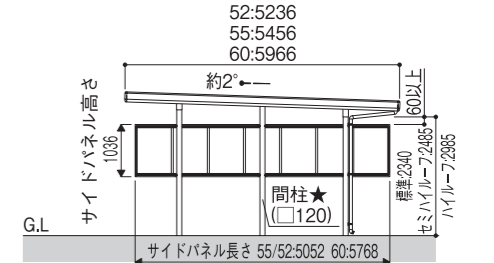

▶台形枠なし

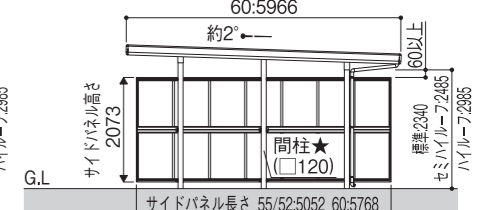

★間柱の埋込寸法について

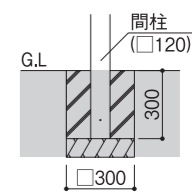

●間柱以外の柱については、基礎寸法表 P.27以降の本文ページにてご確認ください。

呼称	W
鼻隠し外	30
	36
	48
	55
	60
	80

※ 〈 〉 は、ハイルーフ専用・3段タイプの寸法です。奥行52サイズは間口48サイズとの組合せの場合のみの設定となります。  
※ 間柱★は、必ず角柱(□120)となります。  
※ サイドパネル高さ1036の場合、中枠はありません。

耐雪 30 cm 対応

耐雪 50 cm 対応

オプション

基礎寸法表

耐雪 30 cm 対応

耐雪 50 cm 対応

オプション

基礎寸法表

# ゆき盛くんII・耐風くんII シリーズ オプション 3面囲い

	材質	カラー			
サイドパネル	アルミ形材	DL ライトブラウン	KL ライトブラック	GL ライトステン	SL ライトシルバー
背面パネル	アルミ形材	DL ライトブラウン	KL ライトブラック	GL ライトステン	SL ライトシルバー

サイドパネル価格および背面パネル価格には波板は含まれておりません。別途、市販品をお求めください。

※セミハイルーフあり  
ハイルーフあり

**受注生産品**

3面囲い（波板タイプ）は、後付け施工することはできません。また、金属製の波板は使用することができません。

2021年6月 仕様追加 【間口36用仕様追加】

## オプション：3面囲い〈波板タイプ〉※



¥766,100 ライトステン/GL（サイドパネル〈波板タイプ〉 L52-H24 ¥94,700×2セット／背面パネル〈波板タイプ〉 W30-H24 ¥244,400／ルーフボルト ¥12,200／ゆき盛くんII・耐風くんII L55-W30 50cm仕様 横材なしタイプ ¥320,100  
※サイドパネルおよび背面パネルの波板価格は含まれていません。

■〈3面囲い〉パネルは、サイドパネルと背面パネルの組合せ商品となります(注1)。

標準	寸法 (W:間口×H:高さ)	背面パネル [波板タイプ]		価格	参考 加算価格	ポリカーボネート波板
		1台用	2台用			
標準	3074×2520(2540)	1台用	間口30用	W30-H24	¥244,400	+ ¥32,500 (9尺×5枚)
			間口36用	W36-H24	¥288,300	+ ¥39,000 (9尺×6枚)
	2台用	間口48用	W48-H24	¥411,300	+ ¥52,000 (9尺×8枚)	
		間口55用	W55-H24	¥443,600	+ ¥58,500 (9尺×9枚)	
		間口60用	W60-H24	¥493,100	+ ¥65,000 (9尺×10枚)	
セミハイルーフ	3074×2520(2540)	1台用	間口30用	W30-H25M	¥248,600	+ ¥32,500 (9尺×5枚)
			間口36用	W36-H25M	¥292,500	+ ¥39,000 (9尺×6枚)
	2台用	間口48用	W48-H25M	¥480,300	+ ¥52,000 (9尺×8枚)	
		間口55用	W55-H25M	¥512,600	+ ¥58,500 (9尺×9枚)	
		間口60用	W60-H25M	¥562,100	+ ¥65,000 (9尺×10枚)	
ハイルーフ	3074×3165(3185)	1台用	間口30用	W30-H30H	¥262,700	+ ¥40,500 (11尺×5枚)
			間口36用	W36-H30H	¥307,300	+ ¥48,600 (11尺×6枚)
	2台用	間口48用	W48-H30H	¥552,400	+ ¥64,800 (11尺×8枚)	
		間口55用	W55-H30H	¥586,400	+ ¥72,900 (11尺×9枚)	
		間口60用	W60-H30H	¥635,900	+ ¥81,000 (11尺×10枚)	

※（ ）寸法は奥行60用の場合の寸法です。

標準	寸法 (L:奥行×H:高さ)	3面囲い用サイドパネル [波板タイプ](注2)		価格	参考 加算価格	ポリカーボネート波板
		1台用	2台用			
標準	5250×2346	奥行55用	L52-H24	¥94,700	+ ¥58,500 (9尺×9枚)	
		奥行60用	L58-H24	¥103,100	+ ¥65,000 (9尺×10枚)	
ハイルーフ	5250×2991	奥行55用	L52-H30H	¥111,300	+ ¥72,900 (11尺×9枚)	
		奥行60用	L58-H30H	¥120,600	+ ¥81,000 (11尺×10枚)	

別売品		価格
ルーフボルト (注4)	4本入り	¥12,200
	5本入り	¥13,800
横材(3面囲い追加用柱) (注3)	2本入り	¥18,100
横材取付用部品 (注3)	4個入り	¥11,100

●手配内容について  
 3面囲い（波板タイプ） = 3面囲い用サイドパネル（波板タイプ） × 2セット + 背面パネル（波板タイプ） × 1セット + ルーフボルト × Nセット  
 で完成品となります。N…間口30の場合:4本入り×1セット、間口36の場合:5本入り×1セット、間口48・55の場合:4本入り×2セット、間口60の場合:4本入り×1セット+5本入り×1セット  
 (注1) 〈3面囲い〉は、基本セット・1台用/2台用のみに取付けが可能です。また、背面パネルは水上側専用となります。  
 (注2) 〈3面囲い〉に使用するサイドパネルは、間柱を含みません。  
 (注3) 本体が〈横材付きタイプ〉の場合、追加柱に取付ける横材及び横材取付部品が別途必要となります。  
 (注4) 〈3面囲い〉に〈明かり取り屋根W200タイプ〉を併用する場合は、W200タイプ1セットにつきルーフボルト(2本入り):¥10,600を2セット手配してください。▶P.25  
**■は受注生産品です。納期をご確認ください。**

●商品写真の色調は印刷により、実物と多少異なる場合があります。  
 ●掲載価格は部材標準販売価格です。消費税、組立費及び搬入費、施工費、装飾品等は含まれていません。

# ゆき盛くんII・耐風くんII シリーズ オプション 3面囲い

	材質	カラー			材質	カラー			
パネル(平板)	ポリカーボネート板	B ブルースモーク	F クリアマット※1	サイドパネル	アルミ形材	DL ライトブラウン	KL ライトブラック	GL ライトステン	SL ライトシルバー
セミハイルーフあり ハイルーフあり				背面パネル	アルミ形材	DL ライトブラウン	KL ライトブラック	GL ライトステン	SL ライトシルバー

3面囲い（平板タイプ）は、後付け施工することはできません。

※1「クリアマット2」色には表裏があります。カーポートの内面がマット面となります。

2021年4月 仕様追加 【パネル材色 クリアマット2仕様追加】 2021年6月 仕様追加 【間口36用仕様追加】

## オプション：3面囲い〈平板タイプ〉※



¥1,815,800 ライトステン/GL（サイドパネル〈平板タイプ〉 L51-H24 ¥310,700×2セット／背面パネル〈平板タイプ〉 W55-H24 ¥652,200／ルーフボルト ¥12,200×2セットゆき盛くんII・耐風くんII L55-W55 50cm仕様 横材なしタイプ ¥517,800

■〈3面囲い〉パネルは、サイドパネルと背面パネルの組合せ商品となります(注1)。

標準	寸法 (L:奥行×H:高さ)	3面囲い用サイドパネル [平板タイプ](注2)		サイドパネル セット呼称	価格	背面パネル [平板タイプ]	背面パネル セット呼称	追加柱・ 梁込み価格		
		1台用	2台用							
標準	5091×2499	奥行55用	3段タイプ	L51-H24	¥310,700	1台用	間口30用	W30-H24	¥404,500	
				L57-H24	¥337,700		間口36用	W36-H24	¥451,300	
	5091×3110	奥行55用	3段タイプ	L51-H31H	¥373,700	2台用	間口48用	W48-H24	¥603,100	
				L57-H31H	¥408,800		間口55用	W55-H24	¥652,200	
ハイルーフ	5807×3110	奥行60用	3段タイプ	L51-H31H	¥373,700	2台用	間口60用	W60-H24	¥718,700	
				L57-H31H	¥408,800		間口60用	W60-H24	¥718,700	
	3080×2499	1台用	間口30用	W30-H25M	¥408,700	ハイルーフ	1台用	間口30用	W30-H31H	¥437,700
				間口36用	W36-H25M			¥455,500		
3680×2499	2台用	間口48用	W48-H25M	¥672,100	2台用		間口48用	W48-H31H	¥763,100	
		間口55用	W55-H25M	¥721,200			間口55用	W55-H31H	¥815,500	
6080×2499	間口60用	W60-H25M	¥787,700	間口60用	W60-H31H	¥886,100				

●手配内容について  
 3面囲い（平板タイプ） = 3面囲い用サイドパネル（平板タイプ） × 2セット + 背面パネル（平板タイプ） × 1セット + ルーフボルト × Nセット  
 で完成品となります。N…間口30の場合:4本入り×1セット、間口36の場合:5本入り×1セット、間口48・55の場合:4本入り×2セット、間口60の場合:4本入り×1セット+5本入り×1セット  
 (注1) 〈3面囲い〉は、基本セット・1台用/2台用のみに取付けが可能です。また、背面パネルは水上側専用となります。  
 (注2) 〈3面囲い〉に使用するサイドパネルは、間柱を含みません。  
 (注3) 本体が〈横材付きタイプ〉の場合、追加柱に取付ける横材及び横材取付部品が別途必要となります。  
 (注4) 〈3面囲い〉に〈明かり取り屋根W200タイプ〉を併用する場合は、W200タイプ1セットにつきルーフボルト(2本入り):¥10,600を2セット手配してください。▶P.25  
**■は受注生産品です。納期をご確認ください。**

●商品写真の色調は印刷により、実物と多少異なる場合があります。  
 ●掲載価格は部材標準販売価格です。消費税、組立費及び搬入費、施工費、装飾品等は含まれていません。

耐雪 30 cm 対応

耐雪 50 cm 対応

オプション

基礎寸法表

耐雪 30 cm 対応

耐雪 50 cm 対応

オプション

基礎寸法表

# ゆき盛くんII・耐風くんII シリーズ

別売品 変形敷地対応セット  
オプション 竿掛けセット

		材質				カラー				
変形敷地対応セット	高耐候性樹脂	DL	KL	GL	SL	WL	CC	LC	BT	DW
		ライトブラウン★	ライトブラック	ライトステン	ライトシルバー	ライトホワイト	チャコール	ライトチェリー	ブラウンチーク	ダークウォールナット
竿掛け	吊下げ	アルミ材	DL	KL(K)	GL(G)	WL				
	折畳み	アルミ鋳物	ライトブラウン	ライトブラック(ブラック)	ライトステン(ステンレー)	ライトホワイト(ホワイト)				

★本体色がライトブラウンの場合、変形敷地対応セットの高耐候性樹脂材はライトブラック色になります。  
※( )内は折畳み竿掛けの色記号になります。

2021年4月 仕様追加【木目調の鼻隠し仕様追加】【ライトホワイト/WL追加】

## 別売品：変形敷地対応セット

斜め切詰めや出入隅対応専用の部品です。

別売品 変形敷地対応 セット	出隅 A		出隅 B		入隅 (注1)	
	図 A	図 B	図 B	図 C	図 C	図 C
	水(水)上カット用	水上カット用	水下カット用	水上カット用	水下カット用	水下カット用
姿図 (右図の矢印は、水の 流れる方向を示す。)						
対応角度θ	下A表参照	30°~50°	30°~50°	90°	90°	90°
ゆき盛くんII・ 耐風くんII用	価格	¥19,100	¥19,100	¥45,200	¥17,000	¥43,100

●A表

柱本数	カーポート		折板屋根		対応可能変形敷地条件		
	奥行	間口	奥行	間口	P	A	θ
4本柱 (注1)	5456	3111	5390	3000	3100	1145	9.0°以下
	5966	3111	5900	3000	3400	1250	9.0°以下
	5456	3711	5390	3600	3100	1145	7.5°以下
	5966	3711	5900	3600	3400	1250	7.5°以下
	5456	4911	5390	4800	3100	1145	5.5°以下
	5966	4911	5900	4800	3400	1250	5.5°以下
	5456	5511	5390	5400	3100	1145	5.0°以下
	5966	5511	5900	5400	3400	1250	5.0°以下
	5456	6111	5390	6000	3100	1145	4.5°以下
	5966	6111	5900	6000	3400	1250	4.5°以下
	5456	7911	5390	7800	3100	1145	3.5°以下
	5966	7911	5900	7800	3400	1250	3.5°以下

●変形敷地対応：出隅B(水上カット)または、  
出隅B(水下カット)の場合

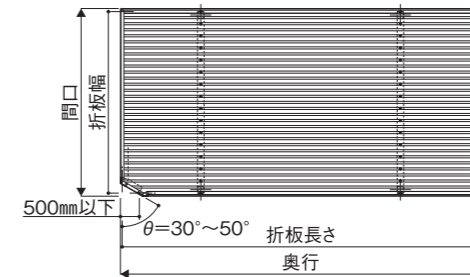

●変形敷地対応：出隅A(水下または、水上カット)の場合

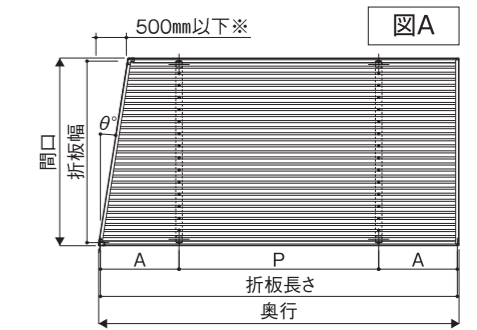

●変形敷地対応：入隅(水上カット)または、  
入隅(水下カット)の場合

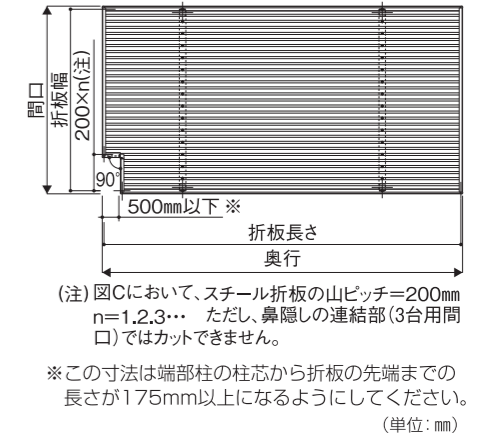

(注)図Cにおいて、スチール折板の山ピッチ=200mm  
n=1,2,3... ただし、鼻隠しの連結部(3台用間口)ではカットできません。  
※この寸法は端部柱の柱芯から折板の先端までの長さが175mm以上になるようにしてください。(単位: mm)

## オプション：竿掛けセット

### 竿掛け／吊下げタイプ

2021年4月 仕様追加【ライトホワイト/WL追加】

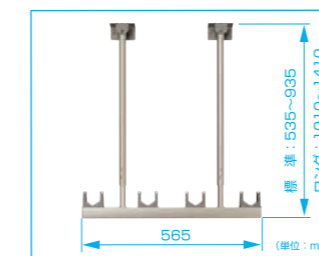

※梁の側面に取付けてください。  
※物干し1本当たり40kg以下でご利用ください(竿掛け1カ所10kg以下)。  
※本体がSL/ライトシルバーの場合は、GL/ライトステンをご使用ください。

※型式末尾□を色記号(GL/DL/KL/WL)に読み替えてください。

タイプ	型式	価格	備考
標準タイプ	TU-WR1□	¥7,300	1本入り
	TU-WR2□	¥14,600	2本入り
ロングタイプ	TU-WR1H□	¥9,100	1本入り
	TU-WR2H□	¥18,700	2本入り

### 竿掛け／折畳みタイプ

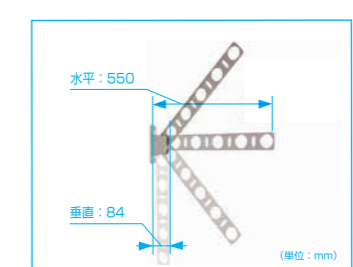

アームは用途に合わせて3段階可動。  
斜上・水平・斜下 + 収納

※竿掛け1本当たり15kg(1セット当り30kg)以下でご利用ください。  
※本体がライトブラウン・ライトブラックの場合はK/ブラック、ライトステン・ライトシルバー・ライトホワイトの場合はG/ステングレーをご使用ください。

※型式末尾□を色記号(G/K)に読み替えてください。

型式	価格	備考
AR-WRKA55□	¥18,700	2本入り

## 3面囲い寸法図 基本セット用3面囲い

■(土間コン考慮の場合)の基礎条件

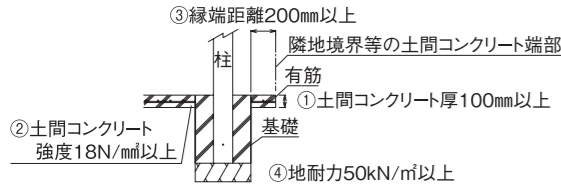

土間コンクリート考慮の基礎条件  
①土間コンクリート厚100mm以上、有筋  
②土間コンクリート強度18N/mm以上  
③縁端距離200mm以上  
④地耐力50kN/m以上

### 基礎寸法

●右図は3面囲い時の背面パネル部の基礎E寸法を示しています。本体部の基礎Aについては単体の(サイドパネルあり)基礎寸法を参照してください(▶P.27~28)。  
●基礎寸法は、下表を基に柱高さ、および地耐力に従ってください。

E	①独立基礎		②土間コンクリート考慮基礎	
	地耐力	地耐力	地耐力	地耐力
標準	800	530	480	390
セミハイールフ・ハイールフ	1010	750	620	420

●基礎は、①独立基礎と②土間コンクリート考慮基礎の2種類があります。  
②の場合は、「土間コンクリート考慮の基礎条件」を満たしていることを確認してください。

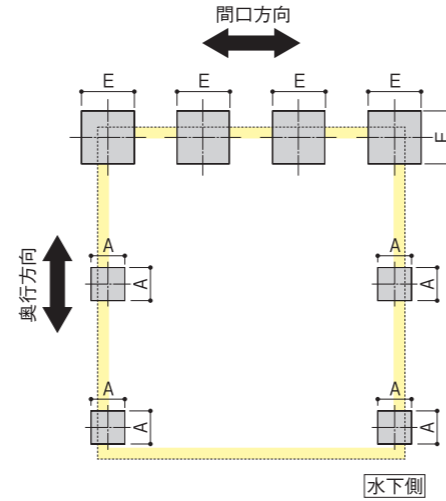

サイドパネル<波板タイプ>(注2)			背面パネル<波板タイプ>		
高さ:h	奥行		高さ:h	奥行	
標準	55用	60用	標準	55用	60用
セミハイールフ	2346	2349	ハイールフ	2520	2540
ハイールフ	2991	2994	ハイールフ	3165	3185

(注1)<波板タイプ>のサイドパネル高さは、  
水下側の最大高さを示しています。

### ■<波板タイプ> 奥行

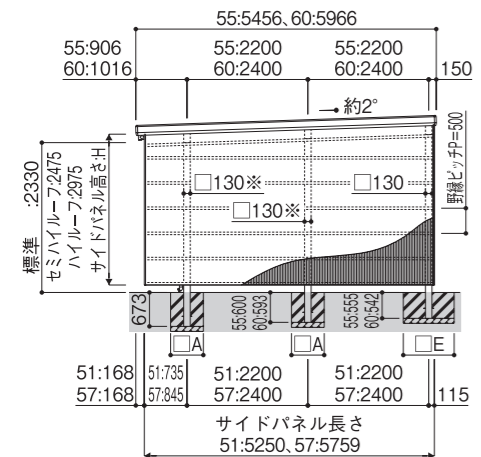

### ■<平板タイプ> 奥行

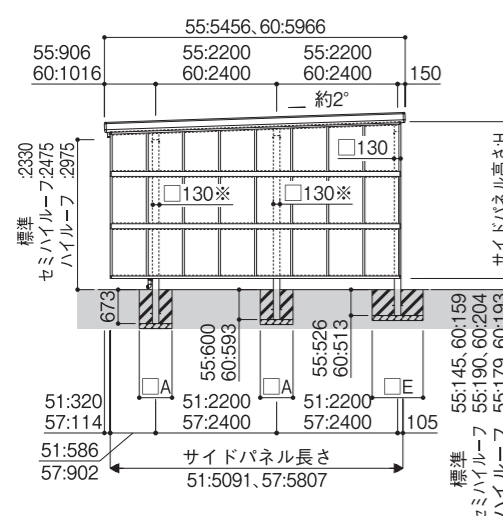

### ■間口

(注2) 1台用の場合は、基礎埋込みの長さが2mm深くなります。  
●図は、ハイールフ高さで示しています。標準では※印の柱寸法は□120mmとなります。

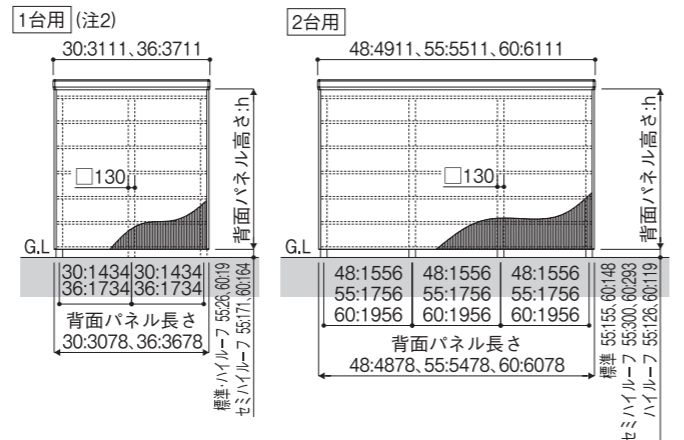

### ■間口

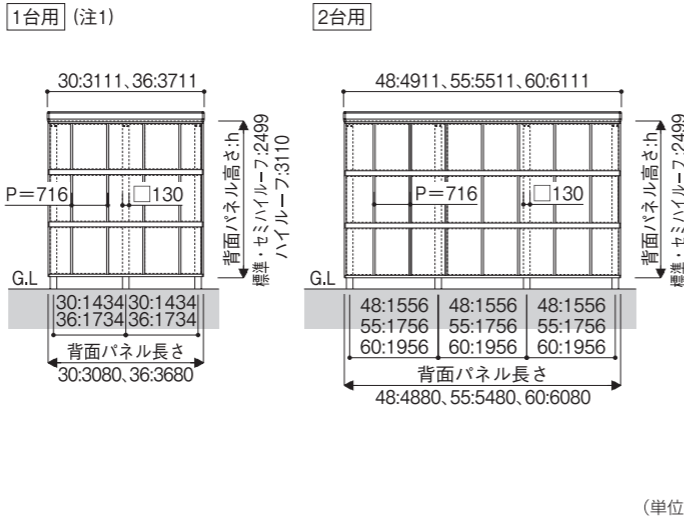

●商品写真の色調は印刷により、実物と多少異なる場合があります。  
●掲載価格は部材標準販売価格です。消費税、組立費及び搬入費、施工費、装飾品等は含まれていません。

耐雪  
30cm  
対応

耐雪  
50cm  
対応

オプション

基礎寸法表

耐雪  
30cm  
対応

耐雪  
50cm  
対応

オプション

基礎寸法表

# ゆき盛くんII・耐風くんII シリーズ 別売品

## 軒天パネル

2021年4月 仕様追加 軒天パネル仕様追加

高強度の「ゆき盛くんII・耐風くんIIシリーズ」にふさわしい重厚感のある車庫空間を演出します。

カラー(単色)	
 K ブラック	 S シルバー

基本セット用		価格
1台用	L55-W30	¥ 494,300
	L55-W36	¥ 548,900
	L60-W30	¥ 580,000
	L60-W36	¥ 652,100
2台用	L55-W48	¥ 725,100
	L55-W55	¥ 774,300
	L55-W60	¥ 856,200
	L60-W48	¥ 796,200
	L60-W55	¥ 895,700
	L60-W60	¥ 979,600
3台用	L55-W80	¥1,195,000
	L60-W80	¥1,403,100

たて(2)連棟セット用		価格
2台用	JL55-55-W30	¥1,023,100
	JL55-55-W36	¥1,247,600
	JL55-60-W30	¥1,035,500
	JL55-60-W36	¥1,261,400
	JL60-60-W30	¥1,095,100
	JL60-60-W36	¥1,368,700
4台用	JL52-52-W48	¥1,574,900

横(2)連棟セット用		価格
3台用	ML55-W55・30	¥1,213,200
	ML55-W60・30	¥1,310,700
	ML60-W55・30	¥1,427,400
	ML52-W48・48	¥1,343,500



は受注生産品です。納期をご確認ください。

## 軒天パネル使用時専用オプション

### ■結露受け

軒天パネル上面に落ちる結露水を集めて柱付近に排出します。

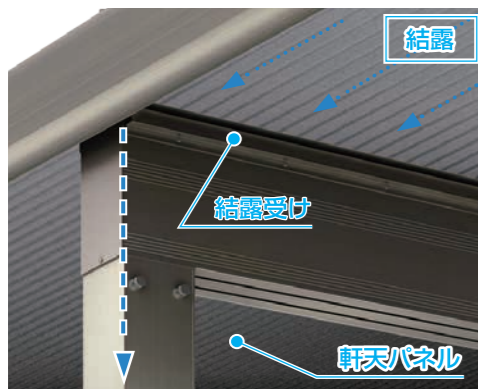

呼称	適用間口	価格	寸法(mm)
結露受け (2本入り)(注1)	36用	¥23,000	L=3600
	60用	¥27,900	L=6000
すき間隠し材 (注2)	36用	¥27,900	L=3600
	60用	¥29,800	L=6000

は受注生産品です。納期をご確認ください。

### ■すき間隠し

軒天パネルと鼻隠しの間に生じるすき間をカバーします。

※下図のように、水下側を除く3方向分のすき間隠し材が同梱されています。水下側の鼻隠しと軒天パネルの間には、ほとんどすき間を生じません。

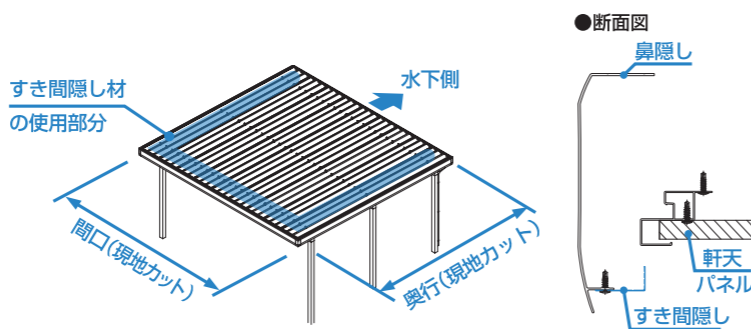

(注1) 結露の発生自体を防ぐものではありません。価格は梁1列分です。カーポート本体の間口に合せて2セットを手配してください。

(注2) 軒天パネルと鼻隠しのすき間をカバーして小動物が侵入しにくくします。カーポート本体の間口に合せて手配してください。結露受けとの併用も可能です。

●商品写真の色調は印刷により、実物と多少異なる場合があります。  
●掲載価格は部材標準販売価格です。消費税、組立費及び搬入費、施工費、裝飾品等は含まれていません。

## カーポート用LEDダウンライト

カーポート本体の梁部分に、複数個のLED照明を設けることができます。

2021年4月 仕様追加 LEDダウンライト仕様追加



※ダウンライトは、梁部分の裏面に設置されます。

カーポート用ダウンライト		価格
LED照明	1個入り	¥ 40,300
	2個入り	¥ 76,500
	3個入り	¥ 112,700
センサー		¥ 87,800
サージプロテクタ(注1)		¥ 31,000
配線カバー(注2)	柱 高さ24用	¥ 28,900
	用 高さ32用	¥ 30,700
	梁 幅36用	¥ 52,700
梁連結部品(注3)	用 幅60用	¥ 66,900
		¥ 12,400

は受注生産品です。納期をご確認ください。

- (注1) 必ず1セット手配してください。
- (注2) カーポートのサイズに合わせて、必要な長さのカバー材を手配してください。
- (注3) 梁が連結されている場合、各梁長さに合わせて配線カバーを手配(現地カット)してください。連結部1カ所につき連結部品1セットが必要です。
- (注4) 積雪30cm 1台用・2台用・たて(2)連棟、積雪50cm 1台用で軒天パネルを設置する場合は、軒天パネルと配線カバーが干渉するため、LEDダウンライトは取付できません。
- (注5) 配線カバーは見映え上、家屋側の梁・柱面に取付けてください。
- (注6) センサーの動作上、検知して照明が点灯するまで約1秒ほど時間を有します。
- (注7) 配線カバー(柱用)が取り付く柱の面には、横材を取り付けることができません。

配線工事が必要となりますので、あらかじめ電気工事店と打合わせを行ってください。

### ■別売品(ダウンライト使用時専用)：照度(明るさ)・人感センサー

照度(明るさ)センサーおよび人感センサーを搭載したユニットです。プランに応じて組合せることができます。

#### ■人感センサー感知範囲(概念図)

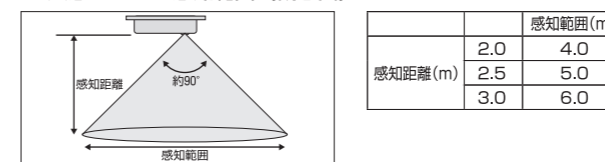

- 停電および、電源投入時には、センサーが正常に動作するまで約30秒必要です。
- 人感センサー感知エリアは周囲の環境や感知対象物の移動速度により変化しますので、目安としてお考えください。
- 動きを止めると、設定時間で消灯します。
- 周囲に温度変化が生じている場合、人がいない状況でも感知する場合があります。
- センサーの動作上、検知して照明が点灯するまでに約1秒程時間を有します。
- 下記の状況では、センサーが正しく検知しない場合があります。
  - ・周囲が常に明るい、または暗い。
  - ・他の照明の光がセンサーに当たっている。
  - ・周囲と人体の温度差が少ない。
  - ・急激な温度変化がある。

#### ■動作パターン

動作モード	照度センサー	人感センサー	動作内容
パターン1	ON	ON	周囲が暗い状態で人感センサーが感知したら15秒間点灯
パターン2	ON	OFF	周囲が暗くなったら8時間連続点灯し消灯
パターン3	OFF	ON	周囲の明るさに関係なく人感センサーが感知したら15秒間点灯
パターン4	OFF	OFF	常点灯

※動作モードはセンサー本体のスイッチにて切替えます。  
※センサーの感度、点灯時間の変更はできません。

耐雪30cm対応

耐雪50cm対応

オプション

基礎寸法表

耐雪30cm対応

耐雪50cm対応

オプション

基礎寸法表

# ゆき盛くんII・耐風くんII シリーズ 別売品

	材質	カラー
明かり取り屋根	ポリカーボネート	F W200 クリアマット2 W600
折板補強材	アルミ材	GL ライトステン

## 屋根ふき材/明かり取り屋根 プレース/追加たて雨樋取付セット

(注) 明かり取り屋根を使用する場合、スチール折板屋根はt=0.6mmをお手配ください。市販品となります。

は受注生産品です。納期をご確認ください。

受注生産品



ゆき盛くんII・耐風くんII (2台用) ライトステン/GL 明かり取り屋根ふき材 3枚入り・1セット使用例

**水止面戸** 屋根ふき材の水上(鼻隠し内側)に水止面戸を取付け、雨水の浸入を抑えるのに効果があります。

水止面戸(シルバー)		価格	備考
1台用	間口30用	¥ 7,500	15個入り
	間口36用	¥ 9,000	18個入り
2台用	間口48用	¥12,000	24個入り
	間口55用	¥13,500	27個入り
3台用	間口60用	¥15,000	30個入り
	間口80用	¥19,500	39個入り
3台用	間口55・30用	¥21,000	42個入り
	間口60・30用	¥22,500	45個入り
4台用	間口48・48用	¥24,000	48個入り

\*水止面戸はシーリングと併用して取付けてください。(シーリングは別途手配品)

## W200タイプ クリアマット2

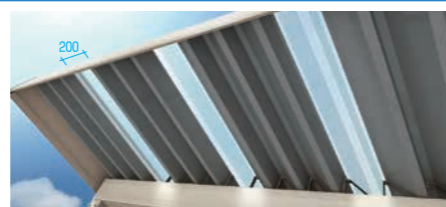

3枚入り・1セット使用例

別売品 明かり取り屋根ふき材	寸法(mm) (L長さ×t厚さ×働き幅)	W200 クリアマット2	
		材質	ポリカーボネート折板
奥行55用(3枚入り)	5390×2.0×200	¥ 94,800	
奥行60用(3枚入り)	5900×2.0×200	¥103,900	
ルーフボルト(2個入り)	-	¥ 10,600	

- 基本セット1台用で最大3枚(スチール折板1枚分)、2台用では最大6枚(スチール折板2枚分)、3台用では最大9枚(スチール折板3枚分)まで使用できます。市販のスチール折板(t=0.6mm)と組合せてください。
- ①2枚以上の連続使用、②屋根両端部、③たて連棟施工、④明かり取り屋根部分で切詰めがある場合には使用できないという条件のもとで、ご希望の取付位置を確認の上、必要ユニットをお手配ください。

### 【手配方法】

本体 基本セット (※屋根ふき材を含まないセット) +  
 スチール折板(t=0.6、1枚入りユニット) × (折板総必要枚数-N) +  
 ポリカーボネート折板(3枚入りユニット) × N + [ルーフボルト] × N  
 N=明かり取り(ポリカーボネート折板)屋根ふき材(W200 3枚入り)ユニット数

### ●1台用/基本セット

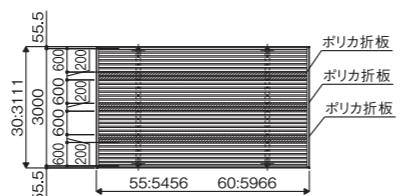

### ●2台用/基本セット(間口55)に明かり取り屋根1セット(N=1)使用例

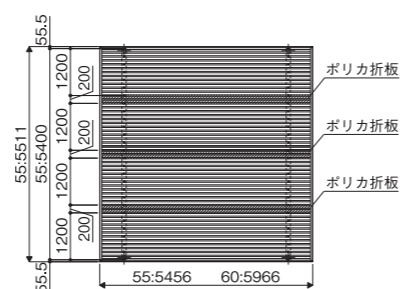

●商品写真の色調は印刷により、実物と多少異なる場合があります。  
 ●掲載価格は部材標準販売価格です。消費税、組立費及び搬入費、施工費、裝飾品等は含まれていません。

## W600タイプ クリアマット2



別売品 明かり取り屋根ふき材	寸法(mm) (L長さ×t厚さ×働き幅)	W600 クリアマット2	
		材質	ポリカーボネート折板
W600タイプ 奥行55用(1枚入り)	5390×2.0×600	¥80,900	
奥行60用(1枚入り)	5900×2.0×600	¥88,900	
折板補強材 奥行55用(4本入り)	-	¥57,300	
奥行60用(4本入り)	-	¥58,900	

- 基本セット1台用で最大2枚、2台用では間口48:最大3枚、間口55/60:最大4枚、3台用では最大5枚まで使用できます。市販のスチール折板(t=0.6mm)と組合せてください。
- ①2枚以上の連続使用、②屋根両端部、③横連棟・間口80の桁連結部分での左右各部、④たて連棟施工、⑤明かり取り屋根部分で切詰めがある場合には使用できないという条件のもとで、ご希望の取付位置を確認の上、必要ユニットを手配してください。

### 【手配方法】

本体 基本セット (※屋根ふき材を含まないセット) +  
 スチール折板(t=0.6、1枚入りユニット) × (折板総必要枚数-M) +  
 ポリカーボネート折板(1枚入りユニット) × M + [ポリカ折板補強材] × M  
 M=明かり取り(ポリカーボネート折板)屋根ふき材(W600 1枚入り)ユニット数

### ●1台用

基本セットに明かり取り屋根2セット(M=2)使用例

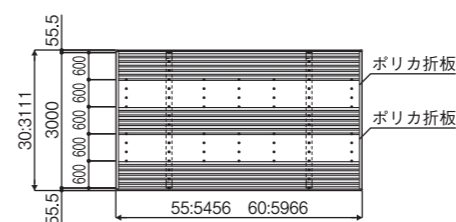

### ●2台用

基本セットに明かり取り屋根4セット(M=4)使用例

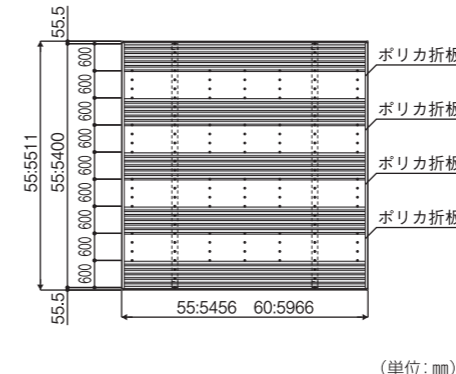

### ◆ポリカーボネート折板屋根ふき材寸法図 (1枚当り): 明かり取り屋根ふき材用

#### ■W200タイプ

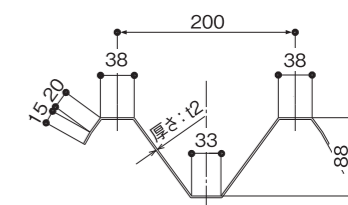

#### ■W600タイプ

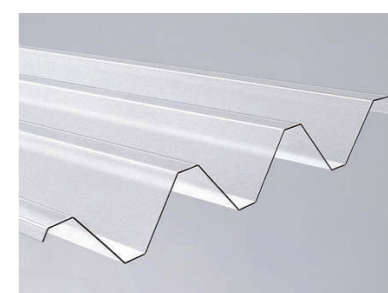
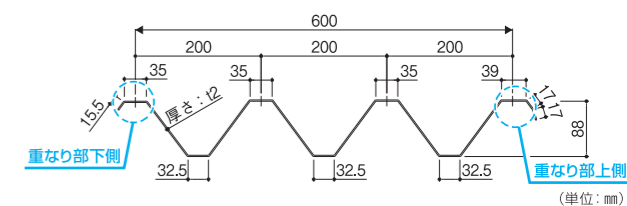

クリアマット2

## オプション：プレース

カーポートのゆれを大幅に軽減するプレースをご用意しました。

※サイドパネルを取付ける側では使用できません。  
 また、たて連棟の場合は、イージーオーダーとなります。

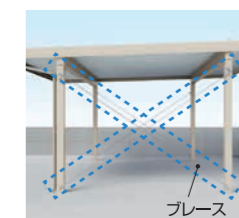

積雪のある冬季など、必要な時に使用できる収納式。

プレース	品名	価格
片側2本柱用	120角柱用□	¥84,800
	130角柱用□	

- 両側面に取付ける場合は、2セット必要となります。  
 ※品名末尾□を色記号(GL/KL)に読み替えてください。  
 ※本体がGL/ライトステン・SL/ライトシルバー・WL/ライトホワイトの場合はGL/ライトステン、DL/ライトブラウン・KL/ライトブラックの場合はKL/ライトブラックをご使用ください。

## オプション：追加たて雨樋取付セット

降水量に合わせて雨水の排水を向上させます。

- 標準、セミハイルーフ、ハイルーフともに共通価格となります。
- 本体色カラーに合わせお選びください。

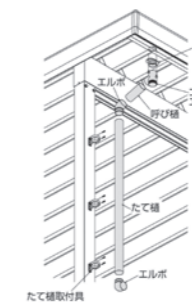

追加たて雨樋取付セット	価格
1セット分 (たて樋呼び樋たて樋取付部一式)	¥12,600

耐雪 30 cm 対応

耐雪 50 cm 対応

オプション

基礎寸法表

### ●スチール折板屋根ふき材寸法図(1枚当り)

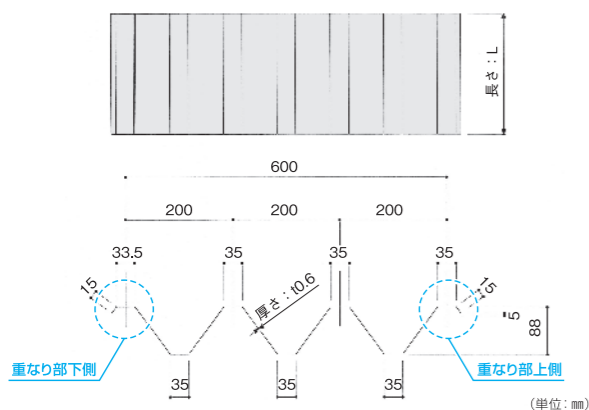

### ●ペフ(ポリエチレンフォーム)の特性について

ペフは紫外線や衝撃に弱く、経年劣化でのヒビや「はがれ」が生じることがあります。ペフをご採用の際は、この特性をご理解の上、ご検討ください。ペフにヒビや「はがれ」が生じた場合は、その部分のペフを取り除いていただき、折板屋根の置き替えをご検討をしていただくようお願いいたします。

### ●スチール折板の錆について

雨の掛かりにくい裏面では腐食原因物質が濃縮し、黒い変色や白い変色が発生することがあります。これらの変色は赤錆のように折板の強度には影響を与えませんが、定期的な水洗いすることで発生しにくくなります。

耐雪 30 cm 対応

耐雪 50 cm 対応

オプション

基礎寸法表

# ゆき盛くんII・耐風くんII シリーズ 30cm/50cm仕様

## 基礎寸法表

地耐力 50kN/㎡以上

■基本セット・基礎配置図

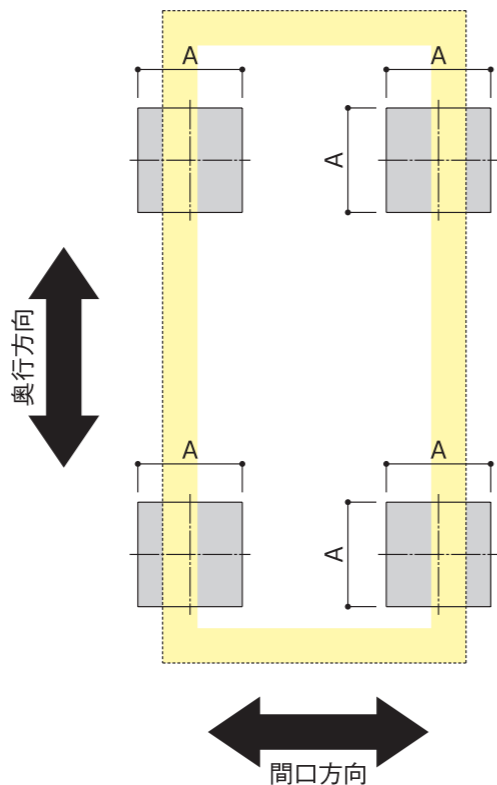

●セット内容および組合せサイズにより、柱ごとに施工時の基礎寸法が異なります。また、(土間コン考慮の場合)の基礎条件は、下図の内容となります。

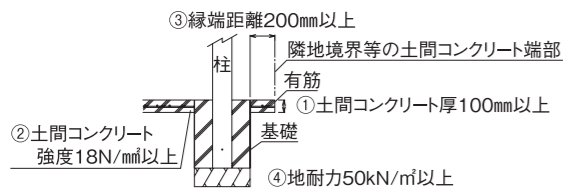

- 土間コンクリート考慮の基礎条件
- ①土間コンクリート厚100mm以上、有筋
  - ②土間コンクリート強度18N/mm以上
  - ③縁端距離200mm以上
  - ④地耐力50kN/㎡以上

地耐力 50kN/㎡以上

基本セット ▶P. 7-9, 11-13			基礎寸法：A			
			独立基礎の場合		土間コン考慮の場合	
			サイドパネルなし	サイドパネルあり	サイドパネルなし	サイドパネルあり
標準	1台用	L55-W30	440	570	440	440
		L60-W30	460	610	460	460
		L55-W36	480	580	480	480
		L60-W36	500	620	500	500
	2台用	L52-W48	540	590	540	540
		L55-W48	550	600	550	550
		L60-W48	570	640	570	570
		L55-W55	580	620	580	580
		L60-W55	610	660	610	610
		L55-W60	610	630	610	610
3台用	L60-W60	640	670	640	640	
	L55-W80	700	700	700	700	
L60-W80	730	730	730	730		
	セミハイルフ ハイルフ	1台用	L55-W30H	440	700	440
L60-W30H			460	740	460	460
L55-W36H			480	710	480	480
L60-W36H			500	750	500	500
2台用		L52-W48H	540	710	540	540
		L55-W48H	550	730	550	550
		L60-W48H	570	770	570	570
		L55-W55H	580	740	580	580
3台用	L60-W55H	610	790	610	610	
	L55-W60H	610	750	610	610	
	L60-W60H	640	800	640	640	
	L55-W80H	700	780	700	700	
L60-W80H	730	830	730	730		

(単位：mm)

たて(2)連棟セット:2台用・4台用 ▶P.10-14			基礎寸法：A			
			独立基礎の場合		土間コン考慮の場合	
			サイドパネルなし	サイドパネルあり	サイドパネルなし	サイドパネルあり
標準	2台用	JL55-55-W30	440	570	440	440
		JL55-60-W30	460	610	460	460
		JL60-60-W30	460	610	460	460
		JL55-55-W36	480	580	480	480
		JL55-60-W36	500	620	500	500
		JL60-60-W36	500	620	500	500
4台用	JL52-52-W48	540	590	540	540	
	セミハイルフ ハイルフ	2台用	JL55-55-W30H	440	700	440
JL55-60-W30H			460	740	460	460
JL60-60-W30H			460	740	460	460
JL55-55-W36H			480	710	480	480
JL55-60-W36H			500	750	500	500
JL60-60-W36H			500	750	500	500
4台用	JL52-52-W48H	540	710	540	540	

(単位：mm)

■たて(2)連棟セット/基礎配置図

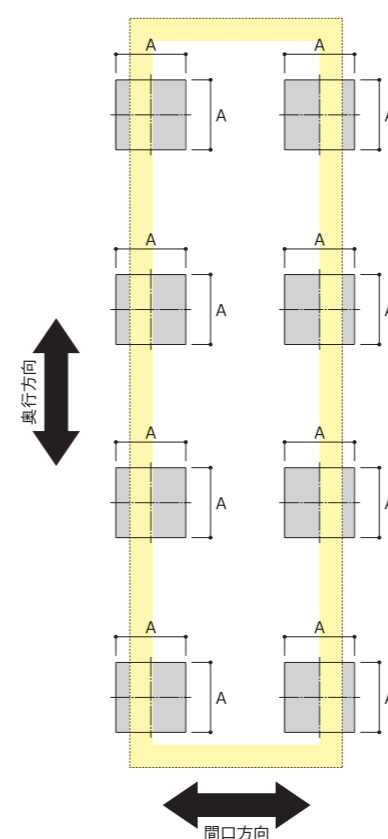

■横(2)連棟セット/基礎配置図

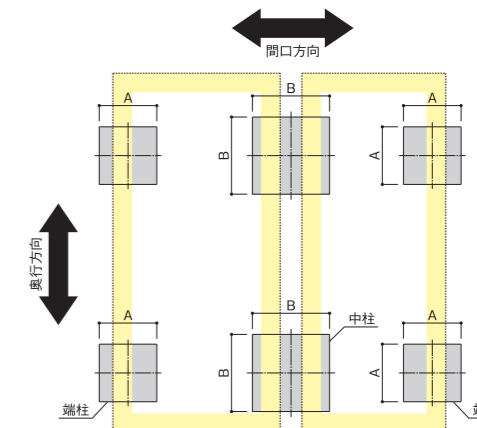

地耐力 50kN/㎡以上

横(2)連棟セット:3台用・4台用 ▶P.15			連棟柱基礎寸法：B			
			独立基礎の場合		土間コン考慮の場合	
			サイドパネルなし	サイドパネルあり	サイドパネルなし	サイドパネルあり
標準	3台用	ML55-W48-30	680	740	680	680
		ML60-W48-30	710	780	710	710
		ML55-W55-30	710	750	710	710
		ML60-W55-30	740	800	740	740
		ML55-W60-30	730	760	730	730
		ML60-W60-30	740	750	740	740
セミハイルフ ハイルフ	3台用	ML55-W48-30H	680	880	680	680
		ML60-W48-30H	710	930	710	710
		ML55-W55-30H	710	890	710	710
		ML60-W55-30H	740	940	740	740
	4台用	ML55-W60-30H	730	900	730	730
		ML52-W48-48H	740	890	740	740

(単位：mm)

●基礎寸法Aについては、組合せる各基本セットの基礎寸法表にてご確認ください。

●商品写真の色調は印刷により、実物と多少異なる場合があります。  
●掲載価格は部材標準販売価格です。消費税、組立費及び搬入費、施工費、裝飾品等は含まれていません。

耐雪 30cm 対応

耐雪 50cm 対応

オプション

基礎寸法表

耐雪 30cm 対応

耐雪 50cm 対応

オプション

基礎寸法表

## 使用上のご注意

### 【カーポート】

- 積雪が下記の量を超える前に雪おろしを行ってください。  
カーポートの耐積雪性能は、積雪～20cm用／積雪～30cm用／積雪～50cm用／積雪～100cm用／積雪～150cm用に大別されます。
- 強風や積雪が予想される場合は、必ずサポートをセットしてください。  
サポートをセットしないと、商品が破損するおそれがあります。(片側支持タイプの場合)
- 雪おろしの際には、はしごを使用しないでください。  
落下事故につながるおそれがあります。脚立や踏み台などを安定した場所に設置してから雪おろしをしてください。

#### 雪おろしが必要となる積雪量の目安

商品名	雪おろしの目安
リアルポートⅢ(20cmタイプ)／自転車置場F／アーバンルーフ(20cmタイプ)	積雪20cm
ゆき盛くんⅡ・耐風くんⅡ light(30cmタイプ)	積雪30cm
ゆき盛くんⅡ・耐風くんⅡ(50cmタイプ)／リアルポートⅢ(50cmタイプ)／アーバンルーフ(50cmタイプ)／スララ(50cmタイプ)	積雪50cm
SSポートGⅡ(100cmタイプ)／アーバンルーフ(100cmタイプ)／スララ(100cmタイプ)	積雪100cm
SSポートGⅡ(150cmタイプ)／スララ(150cmタイプ)	積雪150cm

※上記の数値は、積雪1cmあたり30N/m<sup>2</sup>(3kgf/m<sup>2</sup>)で計算しています。湿った雪の場合、1cmあたりの重さがさらに大きくなる場合がありますので、早めに雪おろしを行ってください。

- 雪の重さは、雪の状態により大きく変化します。特に春先の雪は重たく、降雨後などは新雪に比べおおよそ3倍の重量になります。(〔日本雪氷学会の分類名称〕参照)

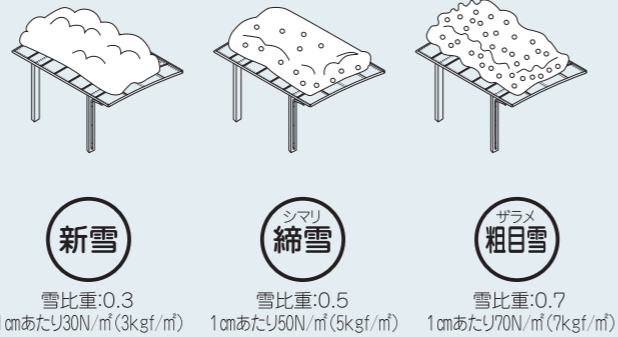

## 設計・施工上のご注意

関連アイテム	注意事項						
共通事項	<ul style="list-style-type: none"> <li>●弊社のエクステリア商品は、社内基準に準拠しており安全にご使用いただけるように設計されています。その設置場所や地域・用途により法規や条例などの制限を受ける場合がありますので設置する場合には、その地域の所轄窓口にご確認下さい。</li> <li>●耐積雪性能および耐風性能は、商品により異なります。設置場所に合せて商品を選択してください。</li> <li>●商品を傾斜地に設置する場合は、低い場所の柱の埋込み深さを確保してください。商品が倒壊するおそれがあります。</li> <li>●3台用の梁セットは重量物ですので、必要作業人数の確保またはユニック車の手配が必要となります。</li> </ul> <table border="1" style="margin-left: auto; margin-right: auto;"> <thead> <tr> <th colspan="3">サイズ</th> </tr> </thead> <tbody> <tr> <td>間口80</td> <td>耐積雪量 50cm</td> <td>梁重量 約89kg</td> </tr> </tbody> </table> <ul style="list-style-type: none"> <li>●屋根からの落雪が予想される場所では、本商品に直接落雪しないようご配慮ください。</li> <li>●商品の屋根が強風でおられるのをさけるために、前枠側を建物に向けて施工してください。</li> <li>●みだりに改造や変更はしないでください。</li> <li>●屋根ふき材の取付けは、基礎部コンクリートが完全に固まってから行ってください。基礎部コンクリートは4～7日の養生期間が必要です。</li> <li>●シーリングの指定箇所は、確実に行ってください。</li> <li>●組立は、所定のねじを使用して最後まで締め付けてください。締め付け不良は、漏水や性能低下および事故の原因になります。</li> <li>●ユニットの組替えなどにより製作する場合は、製作範囲を確認したうえで行ってください。製作範囲を超えると、事故(人損・物損)の原因になります。</li> <li>●カーポートでは、サイドパネル、屋根ふき補強材、屋根ふき材補強部品を取付ける場合は、必ずサポート(補助柱)を取付けてください。</li> <li>●屋根ふき材補強部品はポリカーボネート板専用です。</li> <li>●奥行方向の張出し部のみ大きく切詰めを行うと、カーポート屋根部の荷重バランスが崩れ、積雪時や暴風時に商品が破損するおそれがあります(下図参照)。切詰めをお考えの際は、当社営業所にお問い合わせください。</li> </ul>	サイズ			間口80	耐積雪量 50cm	梁重量 約89kg
サイズ							
間口80	耐積雪量 50cm	梁重量 約89kg					

## 商品保証について

### お客様へのお願い

当社では、お施主様が商品を安全に正しくご使用いただくためのお願い事項やお手入れ方法に加え、商品保証などの重要な内容を記載した取扱説明書をご用意しております。必ずお施主様に手渡していただきますようお願いいたします。  
なお、取扱説明書の〔商品保証について〕には次のように記載されておりますので、ご理解のほどお願いいたします。

## 商品保証について

本書は、当社の商品に関し、ここに記載の保証期間、保証内容の範囲において無料修理を行うことをお約束するものです。保証期間中に故障・損傷などの不具合(以下〔不具合〕といいます)が発生した場合には、まずお取扱いの建築会社様、工務店様または販売店様に修理をご依頼ください。

### ■対象商品

一般住宅用エクステリア建材商品

### ■保証期間

建築会社様より商品の引き渡し日(注)から起算して2年間(電装部品については1年間)。

ただし、施工を伴わない商品については、お客様がご購入された日から1年間。

(注)商品の引き渡し日とは、新築注文住宅の場合はお客様への住宅引き渡し日とし、新築分譲住宅の場合は建築主様への住宅引き渡し日とします。新築以外の住宅については、商品の施工完了日とします。

### ■保証内容

取扱説明書、本体ラベルまたはその他の注意書きに基づく適正なご使用状態で、保証期間内に不具合が発生した場合には、下記に例示する免責事項を除き無料修理いたします。

### ■免責事項

保証期間内でも、次のような場合には有料修理となります。

- ①当社の手配によらない第三者の加工、組立、施工(基礎工事、取付工事、シーリング工事など)、管理、メンテナンスなどの不備に起因する不具合  
(例えば、海砂や急結材を使用したモルタルによる腐食。中性洗剤以外のクリーニング剤を使用したことによる変色や腐食。工事中の養生不良に起因する変色や腐食など)
- ②表示された商品の性能を超えた性能を必要とする場所に取付けられた場合の不具合
- ③建築躯体の変形など商品以外の不具合に起因する商品の不具合
- ④商品または部品の経年変化(使用に伴う消耗、摩耗など)や経年劣化(樹脂部品の変質、変色など)またはこれらに伴うさび、かびまたはその他の不具合
- ⑤商品周辺の自然環境、住環境などに起因する結露、腐食またはその他の不具合  
(例えば、塩害による腐食。大気中の砂塵、煤煙、各種金属粉、亜硫酸ガス、アンモニア、車の排気ガス、ガス給湯器の排ガスなどが付着して起こる腐食。異常な高温・低温・多湿による不具合など)
- ⑥商品または部品の材料特性に伴う現象(例えば、木製品の反り、干割れ、色あせ、木目違い、節抜け、樹液のにじみ出しなど)
- ⑦天災その他の不可抗力(例えば、暴風、豪雨、高潮、地震、落雷、洪水、地盤沈下、火災、津波、噴火など)による不具合またはこれらによって商品の性能を超える事態が発生した場合の不具合
- ⑧通常の生活条件下では予測することが不可能な現象、商品発売時点で実用化されている技術では予測することが不可能な現象、またはこれが原因で生じた不具合
- ⑨犬、猫、鳥、鼠などの小動物またはつるや根などの植物に起因する不具合・キクイムシなどによる虫害による不具合
- ⑩引き渡し後の操作誤り、調整不備または適切な維持管理を行わなかったことによる不具合  
(例えば、日常のお手入れを行わないこと等により発生する不具合)
- ⑪お客様自身の組立、取付、修理、改造(必要部品の取外しを含む)に起因する不具合
- ⑫本来の使用目的以外の用途に使用された場合の不具合または使用目的と異なる使用方法による場合の不具合
- ⑬犯罪などの不法な行為に起因する破損や不具合

\*保証期間経過後の修理、交換などは有料といたします。

\*本書によって、お客様の法律上の権利を制限するものではありませんので、保証期間経過後の修理についてご不明の場合は、当社にお問い合わせください。

\*この商品保証は、日本国内においてのみ適用されるものとして、日本国外に納入される商品については適用しないものとします。